

CATÁLOGO LIGHTING

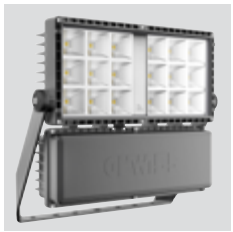

2024





SEDE CENTRAL GEWISS - ITALIA



Tenemos una gran pasión: **la innovación**. Una vocación que se convierte en una fuerza constante de cambio, una predisposición a la excelencia que exige imaginación, conocimiento, espíritu emprendedor y entusiasmo: cualidades que forman parte de nuestra historia y que nos han permitido crecer, demostrando nuestra capacidad de “mirar más allá”.

Nuestro objetivo es **crear valor para nuestros clientes** y nuestro equipo ofreciendo soluciones innovadoras y escalables para edificios, industrias e infraestructuras, capaces de conectar personas y cosas y mejorar la seguridad y la vida, guiados por valores de **integridad**, una cultura de **excelencia** y **sostenibilidad**.

VISIÓN

Ser una empresa líder en el sector electrotécnico que aporte una **innovaciones significativas a la comunidad.**

VALORES



INTEGRIDAD

Para nosotros, la integridad es la base sobre la que compañeros, clientes y partes interesadas construyen relaciones de confianza. Significa ser responsable, fiable y regirse por sólidos principios éticos.

- HONESTIDAD
- JUSTICIA
- CONSISTENCIA
- TRANSPARENCIA
- FIABILIDAD
- RESPETO
- RESPONSABILIDAD
- LIDERAZGO ÉTICO
- LEALTAD



EXCELENCIA

Nuestra cultura de excelencia está impulsada por una tensión incesante por mejorar y alcanzar objetivos exigentes, creando cada día algo mejor que el día anterior, explorando soluciones innovadoras y realzando nuestro potencial.

- PASIÓN POR LOS RESULTADOS
- AGILIDAD
- TRABAJO EN EQUIPO
- MOTIVACIÓN PERSONAL
- INNOVACIÓN
- DESARROLLO PERSONAL
- INICIATIVA EMPRESARIAL
- CENTRARSE EN EL CRECIMIENTO
- EVOLUCIÓN



SOSTENIBILIDAD

Actuamos para reducir los residuos y gestionar eficientemente los recursos humanos, naturales y financieros. Nuestro objetivo es crear valor para nuestros empleados, clientes, comunidades y generaciones futuras.

- DIVERSIDAD
- INCLUSIÓN
- EFICIENCIA
- SALUD Y SEGURIDAD
- MEDIOAMBIENTE
- RENTABILIDAD
- BIENESTAR
- COMUNIDAD
- FUTURO



MISIÓN

Crear valor para nuestros **clientes** y nuestro **personal** proporcionando soluciones innovadoras y escalables para edificios, industrias e infraestructuras, conectando personas y cosas, al tiempo que mejoramos la seguridad y la calidad de vida, impulsados por los principios de **integridad**, cultura de **excelencia** y **sostenibilidad**.

COMPORTAMIENTOS

- SER** CREATIVO
Y DESARROLLAR **IDEAS INNOVADORAS**
- SER** COOPERATIVO
PROMOVIENDO **EL TRABAJO EN EQUIPO**
- SER** RESILIENTE
Y **RESPONSABLE** PARA ALCANZAR **OBJETIVOS AMBICIOSOS**
- SER** PRAGMÁTICO
EFICIENCIA, **SIMPLIFICAR** Y ACTUAR **RÁPIDO**
- SER** COMUNICADOR EFECTIVO
USANDO LA **INTELIGENCIA EMOCIONAL**
- SER** INCLUSIVO
ACEPTANDO LA **DIVERSIDAD** EN UN ENTORNO MULTICULTURAL
- SER** FIABLE
EN LA BÚSQUEDA DE **LA SATISFACCIÓN DEL CLIENTE**
- SER** POTENCIADOR DEL TALENTO
APRENDER Y ENSEÑAR HACIENDO





INSTALLATION



ENERGY



BUILDING



LIGHTING



MOBILITY



GEWISS EXPERIENCE CENTER

GEWISS EXPERIENCE CENTER es un “concepto” **tecnológico e innovador**, un **espacio de encuentro interactivo** donde todas las partes interesadas pueden vivir el mundo GEWISS y sus Soluciones a través de una **experiencia digital inmersiva** que **crecerá en función de las necesidades del mercado**.

Un calendario anual de **eventos digitales y presenciales**, cursos de formación y eventos personalizados desarrollarán oportunidades de negocio, desde el mayorista al instalador, desde el prescriptor y el arquitecto al consumidor, pasando por los medios de comunicación y el público docente.

Creamos conexiones entre las personas y las cosas

Nuestra capacidad para comprender las necesidades de la sociedad, de nuestros clientes y de todos los profesionales que confían en nuestro trabajo, nos ha llevado a redefinir nuestra propuesta de valor. Cada producto está concebido y creado para ser una solución para cada aplicación: desde el ámbito **residencial** al **industrial**, desde el **deportivo** al **entorno urbano**, desde la **hostelería** a las **oficinas**, pasando por el **comercio minorista**, la **sanidad** y el **transporte**.

Una oferta flexible y escalable que consiste en dispositivos conectados que se comunican entre sí para crear soluciones a medida. La conectividad y las soluciones inteligentes nos dirigen hacia un modo de vida más abierto, sostenible y compartido, basado en nuevas competencias y plataformas.

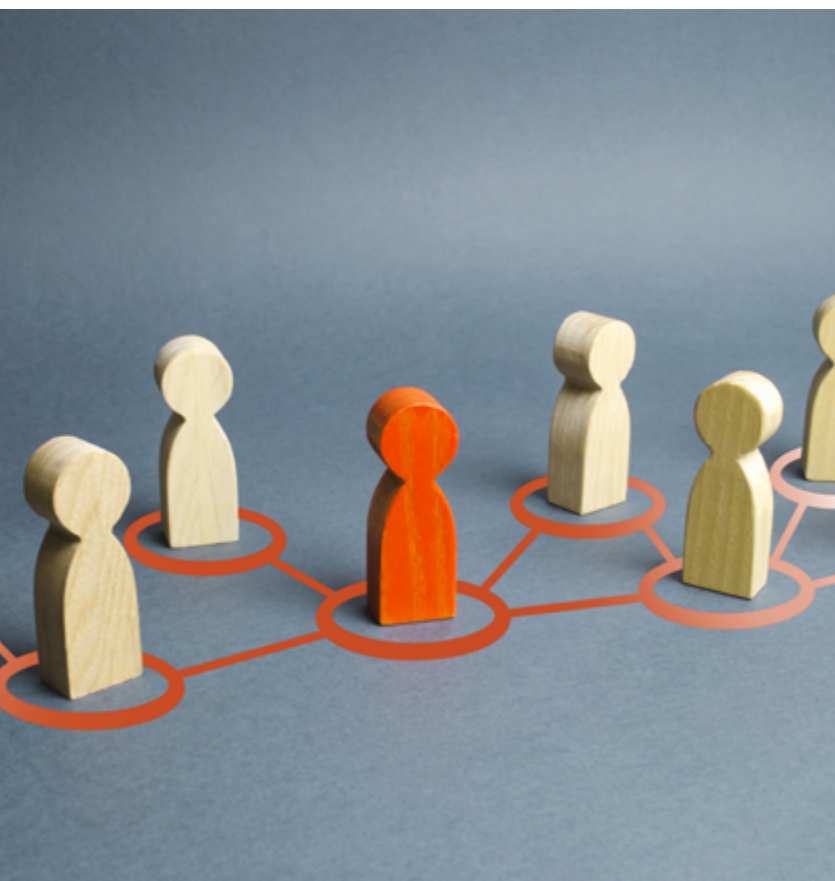

GSS, el nuevo modelo de negocio: GEWISS Solutions & Services

GSS es una plataforma centrada en el cliente que **combina productos y servicios** en propuestas completas, **llave en mano**. GSS ofrece paz mental y una **asistencia integral 360°** en todos los aspectos del proyecto del cliente.

El GSS es un modelo de negocio innovador en el que GEWISS se ocupa de todos los aspectos de un proyecto, aprovechando sus **50 años de experiencia** y actuando como contratista general en nombre del cliente, desde el diseño inicial hasta la contratación, pasando por la coordinación de contratistas y proveedores y la entrega final.

Productos

ROAD [5]



pág. 14

STREET [03]



pág. 19

STADIUM PRO



pág. 24

SPATIUM PRO

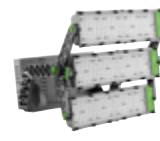

pág. 28

SMART [PRO] 2.0



pág. 31

SMART [PRO]e



pág. 38

ESALITE FL



pág. 42

ELIA FL



pág. 46

ELIA FL MINI



pág. 48

URBAN [03]



pág. 54

ELIA BL



pág. 58

ELIA OL

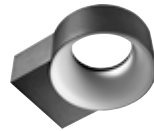

pág. 59

ELIA EL



pág. 60

POINT



pág. 61

EXTRO



pág. 62

**SMART [3] PLUS
SMART [3]
SMART [3]e**



pág. 66

SMART [4]



pág. 86

**SMART [4]
VERSIONES ESPECIALES**



pág. 105

ESALITE HB



pág. 113

ELIA HL



pág. 121

VISIO [16]



pág. 126

ELIA PL



pág. 128

ELIA PL BACKLIT



pág. 132

ELIA CL



pág. 134

ELIA AL



pág. 136

ELIA DL



pág. 138

TONDA ES



pág. 140

ALUMBRADO VIAL	ROAD [5]	Sistema de alumbrado vial LED	14
	STREET [03]	Sistema de alumbrado vial LED	19
PROYECTORES DE DEPORTE Y ÁREA	STADIUM PRO	Proyectores LED de alta potencia de uso deportivo	24
	SPATIUM PRO	Proyectores LED de alta potencia de uso genérico	28
	SMART [PRO] 2.0	Proyectores LED de media y alta potencia	31
	SMART [PRO]e	Proyectores LED de media y alta potencia	38
	ESALITE FL	Proyectores LED de media y alta potencia	42
	ELIA FL	Proyectores LED	46
	ELIA FL Mini	Proyectores LED	48
	URBAN [03]	Sistemas de alumbrado urbano	54
ÁREAS URBANAS, PARQUE Y JARDINES	ELIA BL	Bolardo LED	58
	ELIA OL	Exterior LED	59
	ELIA EL	Exterior LED	60
	POINT	Dispositivos de iluminación de jardín	61
	EXTRO	Dispositivos multifuncionales de iluminación	62
	INDUSTRIAL	SMART [3] PLUS	Luminarias estancas LED de gama amplia
SMART [3]		Luminarias estancas LED para actualizaciones energéticas	79
SMART [3]e		Luminarias estancas LED para el uso cotidiano	83
SMART [4]		Luminarias de suspensión LED	86
SMART [4]		Luminarias de suspensión LED - Versiones Especiales	105
ESALITE HB		Dispositivos industriales	113
ELIA HL		Suspensión LED	121
INTERIORES DE OFICINAS Y COMERCIOS	VISIO [16]	Panel LED de alto confort visual	126
	ELIA PL	Panel LED estándar	128
	ELIA PL Backlit	Panel LED de alta eficiencia	132
	ELIA CL	Techo LED	134
	ELIA AL	Acento LED	136
	ELIA DL	Downlight LED	138
	TONDA ES	Luminarias protegidas para montaje en pared y techo	140
ÍNDICE DE REFERENCIAS			144



LIGHTING

ALUMBRADO VIAL

En las carreteras actuales, los sistemas de alumbrado público deben garantizar una alta eficiencia energética, una instalación y mantenimiento rápidos y una calidad de luz superior, además de respetar la normativa vigente en materia de alumbrado vial. También, el diseño de estos aparatos debe ser capaz de integrarse perfectamente en el entorno. El alumbrado público de Gewiss representa la respuesta perfecta a todos estos requisitos.



PROYECTORES DE DEPORTE Y ÁREA

Los proyectores GEWISS están diseñados para satisfacer cualquier tipo de exigencia de iluminación, en cualquier tipo de instalación interior o exterior. Las elevadas prestaciones fotométricas que ofrece esta gama de dispositivos permiten su instalación tanto en pequeñas como en grandes instalaciones deportivas, permitiendo cumplir con los estrictos parámetros exigidos para las competiciones nacionales e internacionales que se filman para televisión. Una gama completa de dispositivos con varias ópticas y luz de alta eficacia.

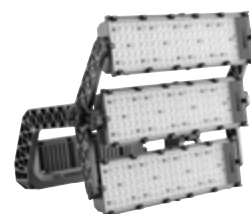

ÁREAS URBANAS, PARQUES Y JARDINES

Hoy más que nunca, los dispositivos de iluminación decorativa urbana y residencial no sólo deben integrarse perfectamente en el entorno, sino también ofrecer al diseñador una amplia gama de ópticas, fuentes y soluciones de diseño. Gewiss dispone de una gran variedad de dispositivos y sistemas de iluminación urbana, para satisfacer todas las necesidades de los diseñadores, las autoridades públicas y los arquitectos.



INDUSTRIAL

La perfecta integración entre rendimiento lumínico y diseño hace que las luminarias de suspensión industriales de Gewiss sean adecuados para una amplia gama de aplicaciones en entornos industriales, deportivos (de interior) y comerciales. Esta gama de dispositivos industriales se caracteriza no solo por los materiales altamente robustos y la excelente calidad de las lámparas y ópticas, sino también por una gestión rentable.



INTERIORES DE OFICINAS Y COMERCIOS

No es sólo una cuestión de diseño: Las luminarias GEWISS dedicadas a interiores son el compromiso ideal para quienes buscan una estética elegante, confort visual y eficiencia energética. Una luz uniforme y de calidad, que no deslumbre, es crucial para una iluminación ambiental homogénea y confortable, sin descuidar el ahorro energético. Bienestar y elegancia riman con eficiencia y calidad.





ILUMINACIÓN VIAL



Road [5]

SISTEMA DE ALUMBRADO VIAL LED

pág. 14



Street [O3]

SISTEMA DE ALUMBRADO VIAL LED

pág. 19

Road [5]

Sistema de alumbrado vial LED

Road [5] es la gama de luminarias LED que completa la oferta para aplicaciones viales y urbanas. La nueva familia está proyectada para ofrecer mejores prestaciones luminotécnicas, simplificar la instalación y mantenimiento de aparatos y favorecer al máximo el ahorro energético. Road [5] es la solución ideal para iluminar todos los tipos de calles urbanas e interurbanas, rotondas, grandes áreas de exterior y aparcamientos, tanto en instalaciones nuevas como en las ya existentes.



ROAD [5]



**IP
66**

**IK
08**

VERSIONES MINI - CLASE II

ÓPTICA WIDE

**CONSTANT
CURRENT
DRIVER**



Código	Sistema de control	Temperatura de color	Lumen Output (lm)	Potencia de sistema	Eficiencia (lm/W)	Número módulos	Empaq. Emb.
GW R5 231	Stand alone	4000 K	2000	13 W @ 0,35A	154	1 (1x3 LED)	1
GW R5 271	Stand alone	4000 K	3700	26 W @ 0,7A	142	1 (1x3 LED)	1
GW R5 211	Stand alone	4000 K	5000	37 W @ 1A	135	1 (1x3 LED)	1
GW R5 272	Stand alone	4000 K	7300	51 W @ 0,7A	143	2 (2x3 LED)	1
GW R5 212	Stand alone	4000 K	9100	66 W @ 0,9A	138	2 (2x3 LED)	1
GW R5 231 V	Regulable 5 pasos	4000 K	2000	13 W @ 0,35A	154	1 (1x3 LED)	1
GW R5 271 V	Regulable 5 pasos	4000 K	3700	26 W @ 0,7A	142	1 (1x3 LED)	1
GW R5 211 V	Regulable 5 pasos	4000 K	5000	37 W @ 1A	135	1 (1x3 LED)	1
GW R5 272 V	Regulable 5 pasos	4000 K	7300	51 W @ 0,7A	143	2 (2x3 LED)	1
GW R5 212 V	Regulable 5 pasos	4000 K	9900	74 W @ 0,9A	134	2 (2x3 LED)	1

Disponible para proyectos y prescripciones: Clase I, CCT e IRC adicionales, versiones 1-10V, DALI, NEMA, Zhaga.

NOTA: Los datos técnicos pueden estar sujetos a cambios debido a la continua evolución de la tecnología LED.

El flujo nominal se refiere a Tj=85°C.

Datos fotométricos

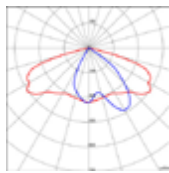

Óptica WIDE



GW R5 211 B

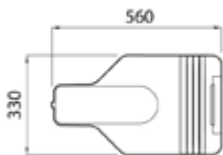



GW R5 111 B

ÓPTICA HUGE

CONSTANT CURRENT DRIVER **5 AÑOS GARANTÍA**

Código	Sistema de control	Temperatura de color	Lumen Output (lm)	Potencia de sistema	Eficiencia (lm/W)	Número módulos	Empaq. Emb.
GW R5 131	Stand alone	4000 K	1900	13 W @ 0,35A	146	1 (1x3 LED)	1
GW R5 171	Stand alone	4000 K	3500	26 W @ 0,7A	135	1 (1x3 LED)	1
GW R5 111	Stand alone	4000 K	4700	37 W @ 1A	127	1 (1x3 LED)	1
GW R5 172	Stand alone	4000 K	6900	51 W @ 0,7A	135	2 (2x3 LED)	1
GW R5 112	Stand alone	4000 K	8600	66 W @ 0,9A	130	2 (2x3 LED)	1
GW R5 131 V	Regulable 5 pasos	4000 K	1900	13 W @ 0,35A	146	1 (1x3 LED)	1
GW R5 171 V	Regulable 5 pasos	4000 K	3500	26 W @ 0,7A	135	1 (1x3 LED)	1
GW R5 111 V	Regulable 5 pasos	4000 K	4700	37 W @ 1A	127	1 (1x3 LED)	1
GW R5 172 V	Regulable 5 pasos	4000 K	6900	51 W @ 0,7A	135	2 (2x3 LED)	1
GW R5 112 V	Regulable 5 pasos	4000 K	9300	74 W @ 1A	126	2 (2x3 LED)	1

Disponible para proyectos y prescripciones: Clase I, CCT e IRC adicionales, versiones 1-10V, DALI, NEMA, Zhaga.

NOTA: Los datos técnicos pueden estar sujetos a cambios debido a la continua evolución de la tecnología LED.

El flujo nominal se refiere a Tj=85°C.

Datos fotométricos

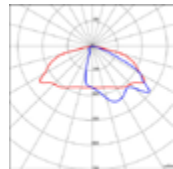
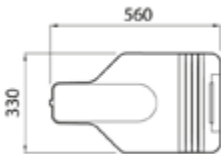

Óptica HUGE



GW R5 371 MV

ÓPTICA CICLOPEATONAL

CONSTANT CURRENT DRIVER **5 AÑOS GARANTÍA**

Código	Sistema de control	Temperatura de color	Lumen Output (lm)	Potencia de sistema	Eficiencia (lm/W)	Número módulos	Empaq. Emb.
GW R5 371 MV	Regulable 5 pasos	4000 K	1900	27 W @ 0,7A	70	1 (1x3 LED)	1
GW R5 372 MV	Regulable 5 pasos	4000 K	3800	53 W @ 0,7A	72	2 (2x3 LED)	1
GW R5 371 M	Regulable 1-10 V	4000 K	1900	27 W @ 0,7A	70	1 (1x3 LED)	1
GW R5 372 M	Regulable 1-10 V	4000 K	3800	53 W @ 0,7A	72	2 (2x3 LED)	1

Disponible para proyectos y prescripciones: CCT e IRC adicionales, versiones 1-10V, DALI, NEMA, Zhaga.

NOTA: Los datos técnicos pueden estar sujetos a cambios debido a la continua evolución de la tecnología LED.

El flujo nominal se refiere a Tj=85°C.

Datos fotométricos

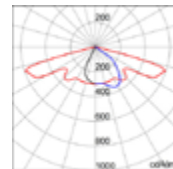
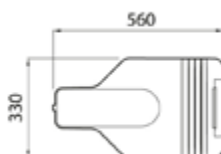

Óptica ciclopeatonal

Serie ROAD [5]

VERSIONES MEDIUM - CLASE II



GW R5 213 B

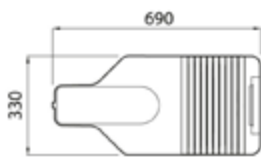

ÓPTICA WIDE

**CONSTANT
CURRENT
DRIVER**



Código	Sistema de control	Temperatura de color	Lumen Output (lm)	Potencia de sistema	Eficiencia (lm/W)	Número módulos	Empaq. Emb.
GW R5 273	Stand alone	4000 K	11000	77 W @ 0,7A	143	3 (3x3 LED)	1
GW R5 213	Stand alone	4000 K	14800	111 W @ 1A	133	3 (3x3 LED)	1
GW R5 274	Stand alone	4000 K	14600	102 W @ 0,7A	143	4 (4x3 LED)	1
GW R5 214	Stand alone	4000 K	19700	148 W @ 1A	133	4 (4x3 LED)	1
GW R5 275	Stand alone	4000 K	18300	127 W @ 0,7A	144	5 (5x3 LED)	1
GW R5 215	Stand alone	4000 K	21500	155 W @ 0,85A	139	5 (5x3 LED)	1
GW R5 276	Stand alone	4000 K	21900	153 W @ 0,7A	143	6 (6x3 LED)	1
GW R5 216	Stand alone	4000 K	25800	186 W @ 0,85A	139	6 (6x3 LED)	1
GW R5 273 V	Regulable 5 pasos	4000 K	11000	77 W @ 0,7A	143	3 (3x3 LED)	1
GW R5 213 V	Regulable 5 pasos	4000 K	14800	111 W @ 1A	133	3 (3x3 LED)	1
GW R5 274 V	Regulable 5 pasos	4000 K	14600	102 W @ 0,7A	143	4 (4x3 LED)	1
GW R5 214 V	Regulable 5 pasos	4000 K	19700	148 W @ 1A	133	4 (4x3 LED)	1
GW R5 275 V	Regulable 5 pasos	4000 K	18300	127 W @ 0,7A	144	5 (5x3 LED)	1
GW R5 215 V	Regulable 5 pasos	4000 K	21500	155 W @ 0,85A	139	5 (5x3 LED)	1
GW R5 276 V	Regulable 5 pasos	4000 K	21900	153 W @ 0,7A	143	6 (6x3 LED)	1
GW R5 216 V	Regulable 5 pasos	4000 K	25800	186 W @ 0,85A	139	6 (6x3 LED)	1

Disponible para proyectos y prescripciones: Clase I, CCT e IRC adicionales, versiones 1-10V, DALI, NEMA, Zhaga.

NOTA: Los datos técnicos pueden estar sujetos a cambios debido a la continua evolución de la tecnología LED.

El flujo nominal se refiere a Tj=85°C.

Datos fotométricos

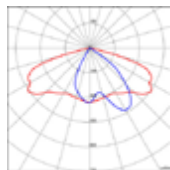

Óptica WIDE



GW R5 113 B

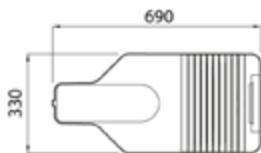

ÓPTICA HUGE

**CONSTANT
CURRENT
DRIVER**



Código	Sistema de control	Temperatura de color	Lumen Output (lm)	Potencia de sistema	Eficiencia (lm/W)	Número módulos	Empaq. Emb.
GW R5 173	Stand alone	4000 K	10400	77 W @ 0,7A	135	3 (3x3 LED)	1
GW R5 113	Stand alone	4000 K	13900	111 W @ 1A	125	3 (3x3 LED)	1
GW R5 174	Stand alone	4000 K	13800	102 W @ 0,7A	135	4 (4x3 LED)	1
GW R5 114	Stand alone	4000 K	18600	148 W @ 1A	126	4 (4x3 LED)	1
GW R5 175	Stand alone	4000 K	17200	127 W @ 0,7A	135	5 (5x3 LED)	1
GW R5 115	Stand alone	4000 K	20300	155 W @ 0,85A	131	5 (5x3 LED)	1
GW R5 176	Stand alone	4000 K	20700	153 W @ 0,7A	135	6 (6x3 LED)	1
GW R5 116	Stand alone	4000 K	24400	186 W @ 0,85A	131	6 (6x3 LED)	1
GW R5 173 V	Regulable 5 pasos	4000 K	10400	77 W @ 0,7A	135	3 (3x3 LED)	1
GW R5 113 V	Regulable 5 pasos	4000 K	13900	111 W @ 1A	125	3 (3x3 LED)	1
GW R5 174 V	Regulable 5 pasos	4000 K	13800	102 W @ 0,7A	135	4 (4x3 LED)	1
GW R5 114 V	Regulable 5 pasos	4000 K	18600	148 W @ 1A	126	4 (4x3 LED)	1
GW R5 175 V	Regulable 5 pasos	4000 K	17200	127 W @ 0,7A	135	5 (5x3 LED)	1
GW R5 115 V	Regulable 5 pasos	4000 K	20300	155 W @ 0,85A	131	5 (5x3 LED)	1
GW R5 176 V	Regulable 5 pasos	4000 K	20700	153 W @ 0,7A	135	6 (6x3 LED)	1
GW R5 116 V	Regulable 5 pasos	4000 K	24400	186 W @ 0,85A	131	6 (6x3 LED)	1

Disponible para proyectos y prescripciones: Clase I, CCT e IRC adicionales, versiones 1-10V, DALI, NEMA, Zhaga.

NOTA: Los datos técnicos pueden estar sujetos a cambios debido a la continua evolución de la tecnología LED.

El flujo nominal se refiere a Tj=85°C.

Datos fotométricos

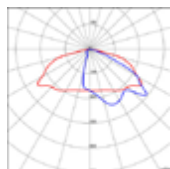

Óptica HUGE

ROAD [5] ACCESORIOS

GW R5 191

COMPLEMENTOS MECÁNICOS

Código	Descripción	Empaq. Emb.
GW R5 191	Visera Road [5]	1/10

POSTES Y BRAZOS GEWISS
POSTES

GW 84 096

POSTES CÓNICOS PINTADOS

Código	Longitud total (m)	Enterramiento (m)	Diámetro base (mm)	Diámetro parte superior (mm)	Color	Peso (kg)	Empaq. Emb.
GW 84 096	5.5	0.5	115	60	Gris grafito	45	1
GW 87 591	6.8	0.8	128	60	Gris grafito	48	1
GW 84 097	7.8	0.8	138	60	Gris grafito	54	1
GW 87 592	8.8	0.8	148	60	Gris grafito	91	1
GW 87 593	9.8	0.8	158	60	Gris grafito	107	1

NOTA: postes barnizados de acero galvanizado, completos con regleta de derivación.

Serie ROAD [5]

ACCESORIOS DE FIJACIÓN



GW 87 582

FIJACIÓN CABEZA POSTE - Ø 60 MM

Código	Descripción	Longitud	Color	Peso (kg)	Empaq. Emb.
GW 87 581	Brazo simple	1 m	Gris grafito	8	1
GW 87 582	Brazo doble	1 + 1 m	Gris grafito	11.5	1



GW 87 587

SOPORTES DE ALTURA VARIABLE

Código	Descripción	Longitud	Color	Peso (kg)	Empaq. Emb.
GW 87 586	Brazo largo	1 m	Gris grafito	6	1
GW 87 587	Brazo corto	0,5 m	Gris grafito	3.5	1

NOTA: para postes de diámetro 60 a 75 mm.



GW 86 167

SOPORTE DE FIJACIÓN EN PARED

Código	Descripción	Dim. exter. BxHxP (mm)	Color	Peso (kg)	Empaq. Emb.
GW 86 167	Acoplamiento mural	150x160x290	Gris grafito	1.6	1

APLICACIONES: Permite instalar el aparato en pared y en ángulos a 90°.

CARACTERÍSTICAS: acero galvanizado en caliente y barnizado.

Street [03]

Sistema de alumbrado vial LED

Street [03] es una innovadora luminaria vial estudiada para la iluminación de vías públicas y privadas, grandes áreas externas y aparcamientos. La componibilidad de los módulos LED y las diversas ópticas permiten obtener diferentes niveles de iluminación que satisfacen una amplia gama de requerimientos de proyecto. La tecnología [03] - Optical Output Optimized - confiere una gran versatilidad y garantiza unas altas prestaciones en el dispositivo.



STREET [03]



**IP
66**

**IK
08**
BODY

**IK
06**
LENS



LED - ÓPTICA ST1



GW 87 413

LUMINARIA VIAL EN INYECCIÓN DE ALUMINIO - IP66 MÓDULO LED ALIMENTADO A 700 MA CON LENTE EN PMMA



Código	Número módulos	Temperatura de color	Potencia de sistema	Flujo nominal (lm)	Lumen Output (lm)	Color	Peso (kg)	Empaq. Emb.
Tensión: 220/240V - 50/60Hz - Stand alone y/o regulable 1-10V								
GW 87 410	1 (1x16 LED)	4000 K (IRC>70)	37 W	4140	3470	Grafito / aluminio	8.5	1
GW 87 411	2 (2x16 LED)	4000 K (IRC>70)	68 W	8050	6760	Grafito / aluminio	9.1	1
GW 87 412	3 (3x16 LED)	4000 K (IRC>70)	99 W	11740	9860	Grafito / aluminio	9.6	1
GW 87 413	4 (4x16 LED)	4000 K (IRC>70)	131 W	15370	12900	Grafito / aluminio	10.3	1
GW 87 414	5 (5x16 LED)	4000 K (IRC>70)	127 W	16360	13740	Grafito / aluminio	10.9	1

NOTA: datos referidos a 700 mA a excepción de la versión de 5 módulos que puede ser ajustada a máx. 550 mA. Driver ajustable a diferentes corrientes de LED.

Los datos técnicos pueden experimentar variaciones debido a la evolución continua de la tecnología LED.

El flujo nominal está referido a Tj=85°C.

Datos fotométricos

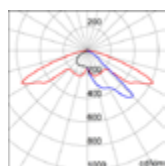
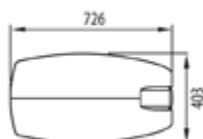

Óptica ST1

Serie STREET [03]



GW 87 533

LUMINARIA VIAL DE ALUMINIO INYECTADO - IP66 MÓDULOS LED ALIMENTADOS A 550 MA CON LENTES DE PMMA



**CONSTANT
CURRENT
DRIVER**

**5 AÑOS
GARANTÍA**



Código	Número módulos	Temperatura de color	Potencia de sistema	Flujo nominal (lm)	Lumen Output (lm)	Color	Peso (kg)	Empaq. Emb.
Tensión: 220/240V - 50/60Hz - Doble nivel con autoaprendizaje								
GW 87 530	1 (1x16 LED)	4000 K (IRC>70)	31 W	3610	3030	Grafito / aluminio	8.5	1
GW 87 531	2 (2x16 LED)	4000 K (IRC>70)	54 W	7020	5890	Grafito / aluminio	9.1	1
GW 87 532	3 (3x16 LED)	4000 K (IRC>70)	81 W	10230	8590	Grafito / aluminio	9.7	1
GW 87 533	4 (4x16 LED)	4000 K (IRC>70)	105 W	13400	11240	Grafito / aluminio	10.3	1
GW 87 534	5 (5x16 LED)	4000 K (IRC>70)	129 W	16530	13870	Grafito / aluminio	10.9	1

NOTA: datos referidos a 550 mA.

Los datos técnicos pueden experimentar variaciones debido a la evolución continua de la tecnología LED.

El flujo nominal está referido a Tj=85°C.

Driver Full prog. ajustado en modo de doble nivel con auto aprendizaje (reducción del 50% desde 1 hora antes, hasta 4 horas después, del punto medio de la noche).

Datos fotométricos

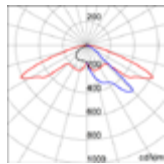

Óptica ST1

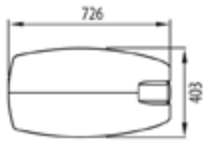

LED - ÓPTICA CICLOPEATONAL



GW 57 112

LUMINARIA VIAL DE ALUMINIO - IP66 MÓDULO LED ALIMENTADO A 700 MA CON LENTE EN PMMA



**CONSTANT
CURRENT
DRIVER**

**5 AÑOS
GARANTÍA**



Código	Número módulos	Temperatura de color	Potencia de sistema	Flujo nominal (lm)	Lumen Output (lm)	Color	Peso (kg)	Empaq. Emb.
Tensión: 220/240V - 50/60Hz - Stand alone y/o regulable 1-10V								
GW 57 110	1 (1x16 LED)	4000 K (IRC>70)	37 W	4140	3260	Grafito / aluminio	8.5	1
GW 57 111	2 (2x16 LED)	4000 K (IRC>70)	68 W	8050	6330	Grafito / aluminio	9.1	1
GW 57 112	3 (3x16 LED)	4000 K (IRC>70)	99 W	11740	9250	Grafito / aluminio	9.6	1

NOTA: datos referidos a 700 mA.

Los datos técnicos pueden experimentar variaciones debido a la evolución continua de la tecnología LED. Driver ajustable a diferentes corrientes de LED.

El flujo nominal está referido a Tj=85°C.

Datos fotométricos

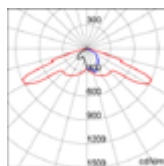

Óptica ciclopeatonal

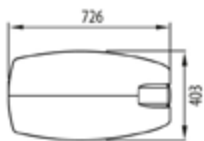

POSTES Y BRAZOS GEWISS

POSTES



GW 84 096

POSTES CÓNICOS PINTADOS

Código	Longitud total (m)	Enterramiento (m)	Diámetro base (mm)	Diámetro parte superior (mm)	Color	Peso (kg)	Empaq. Emb.
GW 84 096	5.5	0.5	115	60	Gris grafito	45	1
GW 87 591	6.8	0.8	128	60	Gris grafito	48	1
GW 84 097	7.8	0.8	138	60	Gris grafito	54	1
GW 87 592	8.8	0.8	148	60	Gris grafito	91	1
GW 87 593	9.8	0.8	158	60	Gris grafito	107	1

NOTA: postes barnizados de acero galvanizado, completos con regleta de derivación.

ACCESORIOS DE FIJACIÓN



GW 87 582

FIJACIÓN CABEZA POSTE - Ø 60 MM

Código	Descripción	Longitud	Color	Peso (kg)	Empaq. Emb.
GW 87 581	Brazo simple	1 m	Gris grafito	8	1
GW 87 582	Brazo doble	1 + 1 m	Gris grafito	11.5	1



GW 87 587

SOPORTES DE ALTURA VARIABLE

Código	Descripción	Longitud	Color	Peso (kg)	Empaq. Emb.
GW 87 586	Brazo largo	1 m	Gris grafito	6	1
GW 87 587	Brazo corto	0,5 m	Gris grafito	3.5	1

NOTA: para postes de diámetro 60 a 75 mm.



GW 86 167

SOPORTE DE FIJACIÓN EN PARED

Código	Descripción	Dim. exter. BxHxP (mm)	Color	Peso (kg)	Empaq. Emb.
GW 86 167	Acoplamiento mural	150x160x290	Gris grafito	1.6	1

APLICACIONES: Permite instalar el aparato en pared y en ángulos a 90°.

CARACTERÍSTICAS: acero galvanizado en caliente y barnizado.



PROYECTORES PARA DEPORTES Y ÁREAS

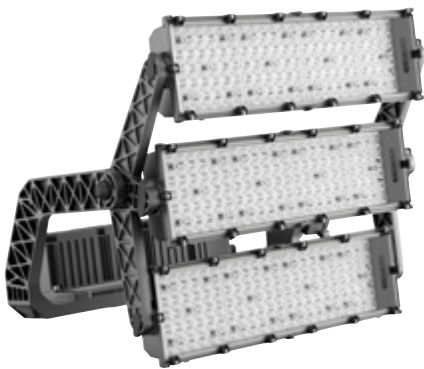

Stadium PRO

PROYECTORES LED DE ALTA POTENCIA
DE USO DEPORTIVO

pág. 24

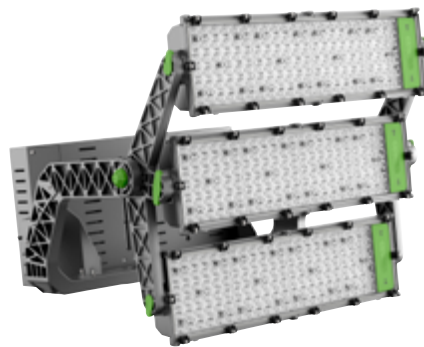

Spatium PRO

PROYECTORES LED DE ALTA POTENCIA
USO GENÉRICO

pág. 28



Smart [PRO] 2.0

PROYECTORES LED DE MEDIA Y ALTA
POTENCIA

pág. 31



Smart [PRO]e

PROYECTORES LED DE
MEDIA Y ALTA POTENCIA

pág. 38



Esalite FL

PROYECTORES LED DE
MEDIA Y ALTA POTENCIA

pág. 42



Elia FL

PROYECTORES LED

pág. 46



Elia FL Mini

PROYECTORES LED

pág. 48

Stadium PRO

Proyectores LED de alta potencia de uso deportivo

El Stadium PRO es la nueva gama de proyectores LED diseñados para cumplir con las exigencias más elevadas y rendimiento de iluminación para instalaciones que acojan competiciones profesionales, garantizando comodidad visual tanto para atletas como para espectadores. Stadium PRO proporciona soluciones de una excelente distribución de luz, tanto horizontal como verticalmente, de modo que las competiciones pueden tener lugar a la vez que se garantiza una visibilidad perfecta para jueces, jugadores y cámaras, con la máxima comodidad visual para los espectadores.

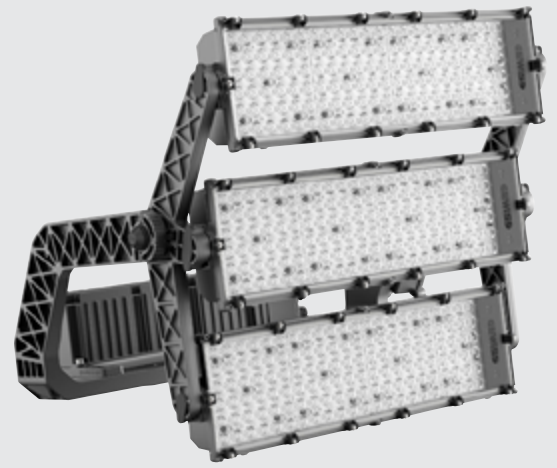

STADIUM PRO - PROYECTORES LED INNOVADORES DE ALTA POTENCIA



IP
66

IK
08

VERSIÓN 1 MÓDULO



GW P3 131 DB757

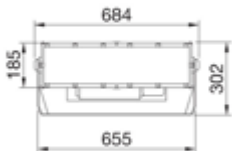

PROYECTOR LED DE ALTA POTENCIA EN ALUMINIO INYECTADO - IP66 - CLASE I - REGULABLE DALI



Código	Óptica	Temperatura de color	Índice de reproducción cromática	Potencia de sistema	Peso (kg)	Empaq. Emb.
Versiónes: Luz fría 5700K						
GW P3 131 DB 757	Asimétrica 45°	5700 K	IRC 70	480 W	15	1
GW P3 131 DC 757	Asimétrica 60°	5700 K	IRC 70	480 W	15	1
GW P3 131 DF 757	Circular 40°	5700 K	IRC 70	480 W	15	1
GW P3 131 DG 757	Circular 30°	5700 K	IRC 70	480 W	15	1
GW P3 131 DH 757	Circular 20°	5700 K	IRC 70	480 W	15	1
GW P3 131 DL 757	Circular 15°	5700 K	IRC 70	480 W	15	1
GW P3 131 DM 757	Circular 10°	5700 K	IRC 70	480 W	15	1
GW P3 131 DN 757	Circular 8°	5700 K	IRC 70	480 W	15	1
GW P3 131 DA 757	Elíptica 20°x80°	5700 K	IRC 70	480 W	15	1
GW P3 131 DB 857	Asimétrica 45°	5700 K	IRC 80	480 W	15	1
GW P3 131 DC 857	Asimétrica 60°	5700 K	IRC 80	480 W	15	1
GW P3 131 DF 857	Circular 40°	5700 K	IRC 80	480 W	15	1
GW P3 131 DG 857	Circular 30°	5700 K	IRC 80	480 W	15	1
GW P3 131 DH 857	Circular 20°	5700 K	IRC 80	480 W	15	1
GW P3 131 DL 857	Circular 15°	5700 K	IRC 80	480 W	15	1
GW P3 131 DM 857	Circular 10°	5700 K	IRC 80	480 W	15	1
GW P3 131 DN 857	Circular 8°	5700 K	IRC 80	480 W	15	1
GW P3 131 DA 857	Elíptica 20°x80°	5700 K	IRC 80	480 W	15	1
GW P3 131 DB 957	Asimétrica 45°	5700 K	IRC 90	480 W	15	1
GW P3 131 DC 957	Asimétrica 60°	5700 K	IRC 90	480 W	15	1
GW P3 131 DF 957	Circular 40°	5700 K	IRC 90	480 W	15	1
GW P3 131 DG 957	Circular 30°	5700 K	IRC 90	480 W	15	1
GW P3 131 DH 957	Circular 20°	5700 K	IRC 90	480 W	15	1
GW P3 131 DL 957	Circular 15°	5700 K	IRC 90	480 W	15	1
GW P3 131 DM 957	Circular 10°	5700 K	IRC 90	480 W	15	1
GW P3 131 DN 957	Circular 8°	5700 K	IRC 90	480 W	15	1
GW P3 131 DA 957	Elíptica 20°x80°	5700 K	IRC 90	480 W	15	1

Las versiones de CCT 4000K y regulable 0-10V se encuentran disponibles en la web www.gewiss.com. Versiones completas con controlador. Tensión de alimentación 220-240V 50/60Hz.
NOTA: Los datos técnicos pueden estar sujetos a cambios debido a la continua evolución de la tecnología LED. El flujo nominal se refiere a Tj = 85 ° C.

Datos fotométricos

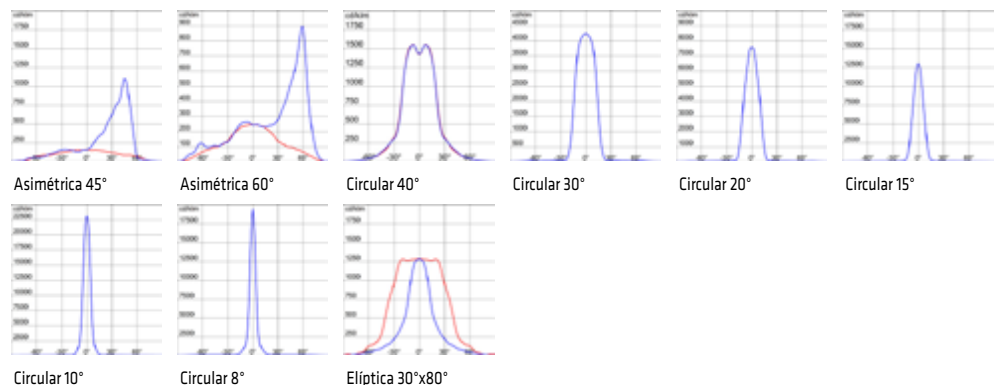

VERSIÓN 2 MÓDULOS



GW P3 231 AB757

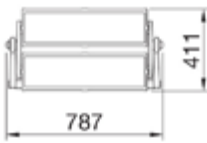

PROYECTOR LED DE ALTA POTENCIA EN ALUMINIO INYECTADO - IP66 - CLASE I



Código	Óptica	Temperatura de color	Índice de reproducción cromática	Potencia de sistema	Peso (kg)	Empaq. Emb.
Versiónes: Luz fría 5700K						
GW P3 231 AB 757	Asimétrica 45°	5700 K	IRC 70	960 W	18	1
GW P3 231 AC 757	Asimétrica 60°	5700 K	IRC 70	960 W	18	1
GW P3 231 AF 757	Circular 40°	5700 K	IRC 70	960 W	18	1
GW P3 231 AG 757	Circular 30°	5700 K	IRC 70	960 W	18	1
GW P3 231 AH 757	Circular 20°	5700 K	IRC 70	960 W	18	1
GW P3 231 AL 757	Circular 15°	5700 K	IRC 70	960 W	18	1
GW P3 231 AM 757	Circular 10°	5700 K	IRC 70	960 W	18	1
GW P3 231 AN 757	Circular 8°	5700 K	IRC 70	960 W	18	1
GW P3 231 AA 757	Elíptica 20°x80°	5700 K	IRC 70	960 W	18	1
GW P3 231 AB 857	Asimétrica 45°	5700 K	IRC 80	960 W	18	1
GW P3 231 AC 857	Asimétrica 60°	5700 K	IRC 80	960 W	18	1
GW P3 231 AF 857	Circular 40°	5700 K	IRC 80	960 W	18	1
GW P3 231 AG 857	Circular 30°	5700 K	IRC 80	960 W	18	1
GW P3 231 AH 857	Circular 20°	5700 K	IRC 80	960 W	18	1
GW P3 231 AL 857	Circular 15°	5700 K	IRC 80	960 W	18	1
GW P3 231 AM 857	Circular 10°	5700 K	IRC 80	960 W	18	1
GW P3 231 AN 857	Circular 8°	5700 K	IRC 80	960 W	18	1
GW P3 231 AA 857	Elíptica 20°x80°	5700 K	IRC 80	960 W	18	1
GW P3 231 AB 957	Asimétrica 45°	5700 K	IRC 90	960 W	18	1
GW P3 231 AC 957	Asimétrica 60°	5700 K	IRC 90	960 W	18	1
GW P3 231 AF 957	Circular 40°	5700 K	IRC 90	960 W	18	1
GW P3 231 AG 957	Circular 30°	5700 K	IRC 90	960 W	18	1
GW P3 231 AH 957	Circular 20°	5700 K	IRC 90	960 W	18	1
GW P3 231 AL 957	Circular 15°	5700 K	IRC 90	960 W	18	1
GW P3 231 AM 957	Circular 10°	5700 K	IRC 90	960 W	18	1
GW P3 231 AN 957	Circular 8°	5700 K	IRC 90	960 W	18	1
GW P3 231 AA 957	Elíptica 20°x80°	5700 K	IRC 90	960 W	18	1

Las versiones CCT 4000K se encuentran disponibles en la web www.gewiss.com.

NOTAS: para ser utilizado con fuente de alimentación relativa.

Los datos técnicos pueden estar sujetos a cambios debido a la continua evolución de la tecnología LED.

El flujo nominal se refiere a Tj = 85 ° C

Datos fotométricos

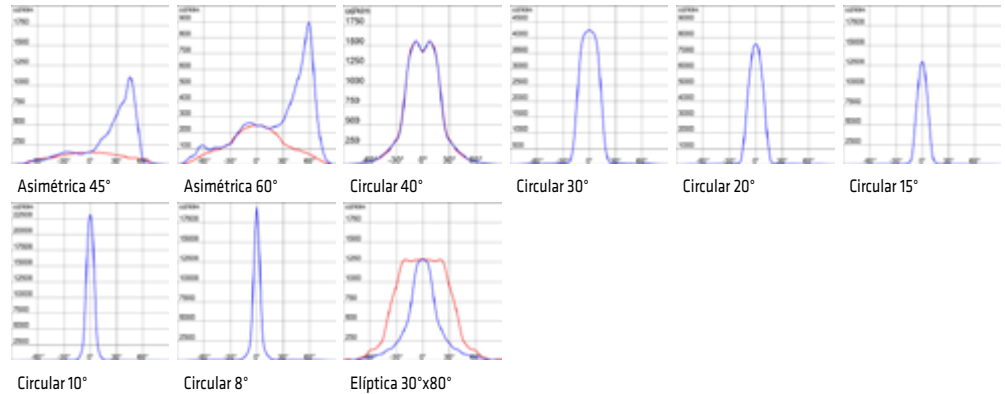

STADIUM PRO

VERSIÓN 3 MÓDULOS



GW P3 331 AB757

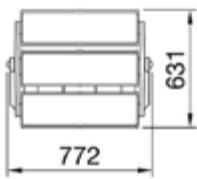

PROYECTOR LED DE ALTA POTENCIA EN ALUMINIO INYECTADO - IP66 - CLASE I



Código	Óptica	Temperatura de color	Índice de reproducción cromática	Potencia de sistema	Peso (kg)	Empaq. Emb.
Versiónes: Luz fría 5700K						
GW P3 331 AB 757	Asimétrica 45°	5700 K	IRC 70	1450 W	30	1
GW P3 331 AC 757	Asimétrica 60°	5700 K	IRC 70	1450 W	30	1
GW P3 331 AF 757	Circular 40°	5700 K	IRC 70	1450 W	30	1
GW P3 331 AG 757	Circular 30°	5700 K	IRC 70	1450 W	30	1
GW P3 331 AH 757	Circular 20°	5700 K	IRC 70	1450 W	30	1
GW P3 331 AL 757	Circular 15°	5700 K	IRC 70	1450 W	30	1
GW P3 331 AM 757	Circular 10°	5700 K	IRC 70	1450 W	30	1
GW P3 331 AN 757	Circular 8°	5700 K	IRC 70	1450 W	30	1
GW P3 331 AA 757	Elíptica 20°x80°	5700 K	IRC 70	1450 W	30	1
GW P3 331 AB 857	Asimétrica 45°	5700 K	IRC 80	1450 W	30	1
GW P3 331 AC 857	Asimétrica 60°	5700 K	IRC 80	1450 W	30	1
GW P3 331 AF 857	Circular 40°	5700 K	IRC 80	1450 W	30	1
GW P3 331 AG 857	Circular 30°	5700 K	IRC 80	1450 W	30	1
GW P3 331 AH 857	Circular 20°	5700 K	IRC 80	1450 W	30	1
GW P3 331 AL 857	Circular 15°	5700 K	IRC 80	1450 W	30	1
GW P3 331 AM 857	Circular 10°	5700 K	IRC 80	1450 W	30	1
GW P3 331 AN 857	Circular 8°	5700 K	IRC 80	1450 W	30	1
GW P3 331 AA 857	Elíptica 20°x80°	5700 K	IRC 80	1450 W	30	1
GW P3 331 AB 957	Asimétrica 45°	5700 K	IRC>90 TLCl>80	1450 W	30	1
GW P3 331 AC 957	Asimétrica 60°	5700 K	IRC>90 TLCl>80	1450 W	30	1
GW P3 331 AF 957	Circular 40°	5700 K	IRC>90 TLCl>80	1450 W	30	1
GW P3 331 AG 957	Circular 30°	5700 K	IRC>90 TLCl>80	1450 W	30	1
GW P3 331 AH 957	Circular 20°	5700 K	IRC>90 TLCl>80	1450 W	30	1
GW P3 331 AL 957	Circular 15°	5700 K	IRC>90 TLCl>80	1450 W	30	1
GW P3 331 AM 957	Circular 10°	5700 K	IRC>90 TLCl>80	1450 W	30	1
GW P3 331 AN 957	Circular 8°	5700 K	IRC>90 TLCl>80	1450 W	30	1
GW P3 331 AA 957	Elíptica 20°x80°	5700 K	IRC>90 TLCl>80	1450 W	30	1

Las versiones CCT 4000K se encuentran disponibles en la web www.gewiss.com.

NOTAS: para ser utilizado con fuente de alimentación correspondiente.

Los datos técnicos pueden estar sujetos a cambios debido a la continua evolución de la tecnología LED.

El flujo nominal se refiere a Tj=85°C.

Datos fotométricos

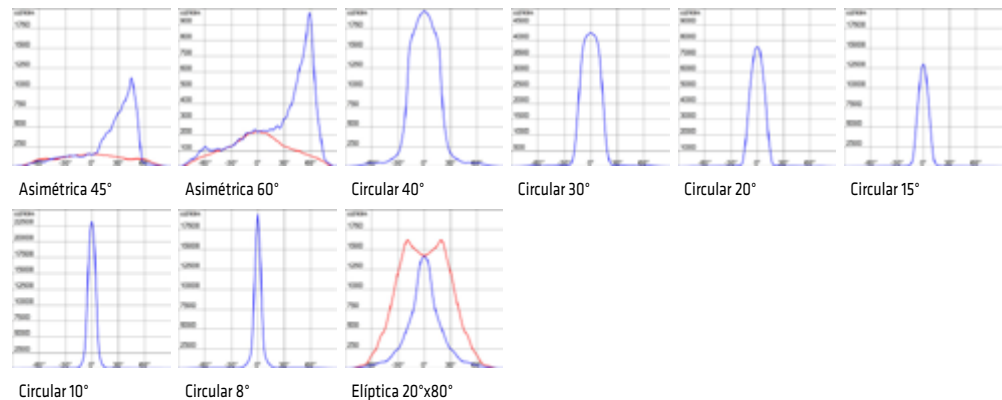

ACCESORIOS STADIUM PRO



GW P3 000 2

COMPLEMENTOS MECÁNICOS

Código	Descripción	Empaq. Emb.
GW P3 000 1	Soporte del driver GWP30021/22 y GWP30031/32	1
GW P3 000 2	Kit galvanizado de acero de refracción de luz para óptica circular	1
GW P3 000 3	Visera para óptica asimétrica	1
GW P3 000 4	Soporte de apuntador Red Dot	1
GW P3 000 5	Soporte del driver GWP30033/34/35	1
GW P3 000 6	Kit de recambio de vidrio para óptica circular y elíptica	1
GW P3 000 7	Soporte del driver GWP30023/24/25	1
GW P3 000 9	Kit de reposición de vidrio para óptica asimétrica	1



GW P3 002 1

ACCESORIOS ELÉCTRICOS STADIUM PRO 2

Código	Descripción	Tensión	Empaq. Emb.
GW P3 002 1	Grupo de alimentación DALI 400V Stadium PRO 2	220-400 V - 50/60 Hz	1
GW P3 002 2	Grupo de alimentación DMX 400V Stadium PRO 2	220-400 V - 50/60 Hz	1
GW P3 002 0	Kit de conexión para el driver GWP30021/22	-	1
GW P3 002 3	Caja driver DALI 230V Stadium PRO 2	220-240 V - 50/60 Hz	1
GW P3 002 5	Caja driver 0-10V 230V Stadium PRO 2	220-240 V - 50/60 Hz	1
GW P3 001 5	Driver unitario DALI Stadium PRO	-	1
GW P3 001 7	Driver unitario 0-10V Stadium PRO	-	1

NOTA: Para el correcto funcionamiento del dispositivo, pedir n. 2 drivers código GWP30015/17.



GW P3 003 1

ACCESORIOS ELÉCTRICOS STADIUM PRO 3

Código	Descripción	Tensión	Empaq. Emb.
GW P3 003 1	Grupo de alimentación DALI 400V Stadium PRO 3	220-400 V - 50/60 Hz	1
GW P3 003 2	Grupo de alimentación DMX 400V Stadium PRO 3	220-400 V - 50/60 Hz	1
GW P3 003 0	Kit de conexión para el driver GWP30031/32	-	1
GW P3 003 3	Caja driver DALI 230V Stadium PRO 3	220-240 V - 50/60 Hz	1
GW P3 003 5	Caja driver 0-10V 230V Stadium PRO 3	-	1
GW P3 001 5	Driver unitario DALI Stadium PRO	-	1
GW P3 001 7	Driver unitario 0-10V Stadium PRO	-	1

NOTA: Para el correcto funcionamiento del dispositivo, pida n. 3 códigos de controladores individuales GWP30015/17.

Spatium PRO

Proyectores LED de alta potencia de uso genérico

Spatium PRO es la gama de proyectores diseñados para satisfacer las necesidades lumínicas de grandes zonas exteriores y aparcamientos, con la mayor eficiencia y rendimiento lumínico y con la garantía de la máxima seguridad y confort visual.

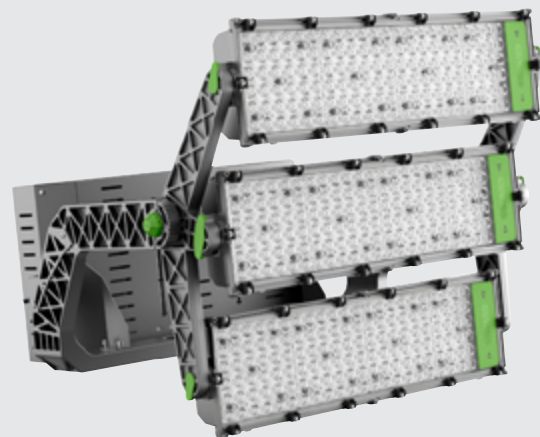

SPATIUM PRO



IP
66

IK
08

VERSIÓN 1 MÓDULO

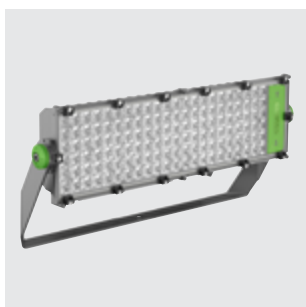

GW P3 133 DB740

PROYECTOR LED DE ALTA POTENCIA EN ALUMINIO INYECTADO - IP66 - CLASE I - REGULABLE DALI

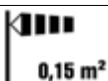

Código	Óptica	Temperatura de color	Índice de reproducción cromática	Potencia de sistema	Peso (kg)	Empaq. Emb.
Versiónes: Luz neutra 4000K						
GW P3 133 DB740	Asimétrica 45°	4000 K	CRI70	400 W	15	1
GW P3 133 DC740	Asimétrica 60°	4000 K	CRI70	400 W	15	1
GW P3 133 DF740	Circular 40°	4000 K	CRI70	400 W	15	1
GW P3 133 DA740	Elíptica 30°x80°	4000 K	CRI70	400 W	15	1
GW P3 133 DB840	Asimétrica 45°	4000 K	IRC 80	400 W	15	1
GW P3 133 DC840	Asimétrica 60°	4000 K	IRC 80	400 W	15	1
GW P3 133 DF840	Circular 40°	4000 K	IRC 80	400 W	15	1
GW P3 133 DA840	Elíptica 30°x80°	4000 K	IRC 80	400 W	15	1

Las versiones CCT 3000K-5700K y regulable 0-10V se encuentran disponibles en la web www.gewiss.com.

Versiónes completas con controlador. Tensión de alimentación 220-240V 50/60Hz.

NOTAS: Los datos técnicos pueden estar sujetos a cambios debido a la continua evolución de la tecnología LED.

El flujo nominal se refiere a Tj = 85 ° C.

Datos fotométricos

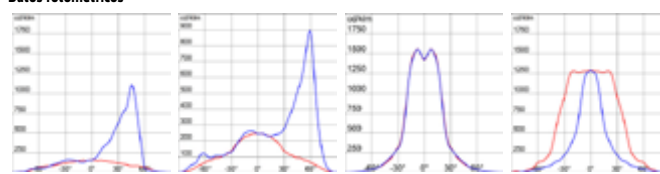

Asimétrica 45°

Asimétrica 60°

Circular 40°

Elíptica 30°x80°

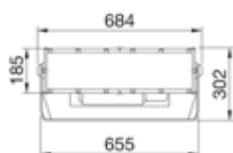

VERSIÓN 2 MÓDULOS



GW P3 233 AB740



PROYECTOR LED DE ALTA POTENCIA EN ALUMINIO INYECTADO - IP66 - CLASE I



Código	Óptica	Temperatura de color	Índice de reproducción cromática	Potencia de sistema	Peso (kg)	Empaq. Emb.
Versiónes: Luz neutra 4000K						
GW P3 233 AB740	Asimétrica 45°	4000 K	CR170	800 W	18	1
GW P3 233 AC740	Asimétrica 60°	4000 K	CR170	800 W	18	1
GW P3 233 AF740	Circular 40°	4000 K	CR170	800 W	18	1
GW P3 233 AA740	Elíptica 30°x80°	4000 K	CR170	800 W	18	1
GW P3 233 AB840	Asimétrica 45°	4000 K	IRC 80	800 W	18	1
GW P3 233 AC840	Asimétrica 60°	4000 K	IRC 80	800 W	18	1
GW P3 233 AF840	Circular 40°	4000 K	IRC 80	800 W	18	1
GW P3 233 AA840	Elíptica 30°x80°	4000 K	IRC 80	800 W	18	1

Las versiones de CCT 3000K-5700K se encuentran disponibles en la web www.gewiss.com.

NOTAS: para ser utilizado con fuente de alimentación correspondiente.

Los datos técnicos pueden estar sujetos a cambios debido a la continua evolución de la tecnología LED.

El flujo nominal se refiere a Tj=85°C.

Datos fotométricos

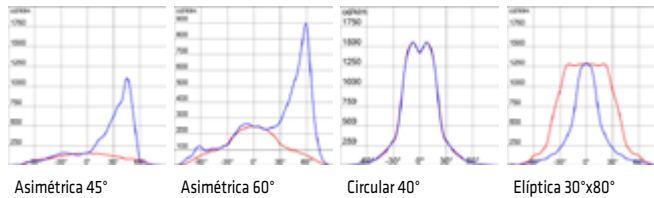

VERSIÓN DE 3 MÓDULOS

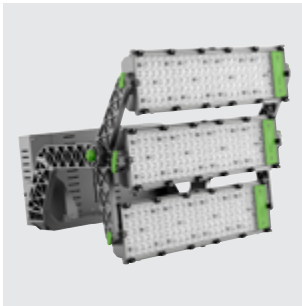

GW P3 333 AB740

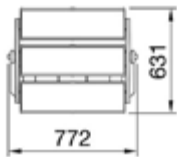

PROYECTOR LED DE ALTA POTENCIA EN ALUMINIO INYECTADO - IP66 - CLASE I



Código	Óptica	Temperatura de color	Índice de reproducción cromática	Potencia de sistema	Peso (kg)	Empaq. Emb.
Versiónes: Luz neutra 4000K						
GW P3 333 AB740	Asimétrica 45°	4000 K	CR170	1200 W	30	1
GW P3 333 AC740	Asimétrica 60°	4000 K	CR170	1200 W	30	1
GW P3 333 AF740	Circular 40°	4000 K	CR170	1200 W	30	1
GW P3 333 AA740	Elíptica 30°x80°	4000 K	CR170	1200 W	30	1
GW P3 333 AB840	Asimétrica 45°	4000 K	IRC 80	1200 W	30	1
GW P3 333 AC840	Asimétrica 60°	4000 K	IRC 80	1200 W	30	1
GW P3 333 AF840	Circular 40°	4000 K	IRC 80	1200 W	30	1
GW P3 333 AA840	Elíptica 30°x80°	4000 K	IRC 80	1200 W	30	1

Las versiones de CCT 3000K-5700K se encuentran disponibles en la web www.gewiss.com.

NOTAS: para ser utilizado con fuente de alimentación correspondiente.

Los datos técnicos pueden estar sujetos a cambios debido a la continua evolución de la tecnología LED.

El flujo nominal se refiere a Tj=85°C.

Datos fotométricos

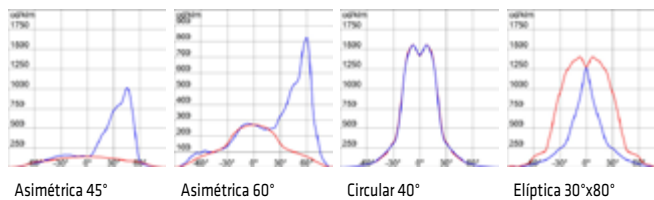

SPATIUM PRO

ACCESORIOS SPATIUM PRO



GW P3 000 2

COMPLEMENTOS MECÁNICOS

Código	Descripción	Empaq. Emb.
GW P3 000 2	Kit galvanizado de acero de refracción de luz para óptica circular	1
GW P3 000 3	Visera para óptica asimétrica	1
GW P3 000 4	Soporte de apuntador Red Dot	1
GW P3 000 5	Soporte del driver GWP30034/36	1
GW P3 000 6	Kit de recambio de vidrio para óptica circular y elíptica	1
GW P3 000 7	Soporte del driver GWP30024/26	1
GW P3 000 9	Kit de reposición de vidrio para óptica asimétrica	1



ZC6

ACCESORIOS ELÉCTRICOS SPATIUM PRO 2

Código	Descripción	Tensión	Empaq. Emb.
GW P3 002 4	Caja driver DALI Spatium PRO 2	220-240 V - 50/60 Hz	1
GW P3 002 6	Caja driver 0-10V Spatium PRO 2	220-240 V - 50/60 Hz	1
GW P3 001 6	Driver unitario DALI Spatium PRO	-	1
GW P3 001 8	Driver unitario 0-10V Spatium PRO	-	1

NOTA: Para el correcto funcionamiento del dispositivo, pedir n. 3 driver código GWP30016/18.



GW P3 003 4

ACCESORIOS ELÉCTRICOS SPATIUM PRO 3

Código	Descripción	Tensión	Empaq. Emb.
GW P3 003 4	Caja driver DALI Spatium PRO 3	220-240 V - 50/60 Hz	1
GW P3 003 6	Caja driver 0-10V Spatium PRO 3	-	1
GW P3 001 6	Driver unitario DALI Spatium PRO	-	1
GW P3 001 8	Driver unitario 0-10V Spatium PRO	-	1

NOTA: Para el correcto funcionamiento del dispositivo, pedir n. 3 driver código GWP30016/18.

Smart [PRO] 2.0

Proyectores LED de media y alta potencia

Smart [PRO] 2.0 es la gama de proyectores LED especialmente diseñados para aplicaciones deportivas y para grandes espacios exteriores. Gracias al uso de LED CSP, se consigue mejorar las prestaciones luminotécnicas del producto, simplificar su instalación, reducir los costes de mantenimiento y favorecer el ahorro energético, tanto en pequeñas instalaciones como en las más grandes y complejas.

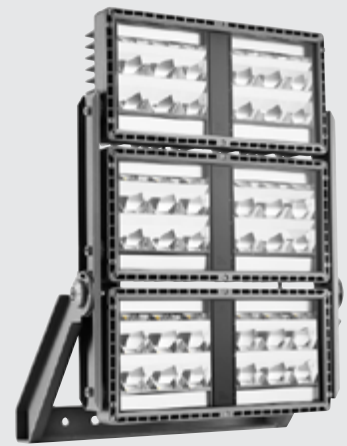

SMART [PRO] 2.0 - CLASE I



IP
66

IK
08



VERSIÓN 1 MÓDULO



GW P2 174 AS



PROYECTOR LED DE MEDIA POTENCIA EN ALUMINIO INYECTADO - IP66 - CLASE I - REGULABLE 1-10V

Código	Óptica	Temperatura de color	Índice de reproducción cromática	Potencia de sistema	Lumen Output (lm)	Peso (kg)	Empaq. Emb.
Versiones: Luz neutra 4000K							
GW P2 174 AS	S1 - Simétrica extensiva	4000 K	IRC>70	165 W	19600	5.7	1
GW P2 174 BS	S2 - Simétrica media	4000 K	IRC>70	165 W	20300	5.7	1
GW P2 174 CS	A1 - Asimétrico ancho	4000 K	IRC>70	165 W	19100	5.7	1
GW P2 174 NS	A3 - Asimétrico estrecho	4000 K	IRC>70	165 W	18800	5.7	1
GW P2 174 GS	C4 - Circular 15°	4000 K	IRC>70	165 W	20500	5.7	1
GW P2 174 HS	C3 - Circular 20°	4000 K	IRC>70	165 W	20500	5.7	1
GW P2 174 LS	C2 - Circular 25°	4000 K	IRC>70	165 W	20000	5.7	1
GW P2 174 MS	C1 - Circular 30°	4000 K	IRC>70	165 W	20000	5.7	1
GW P2 184 AS	S1 - Simétrica extensiva	4000 K	IRC>80	165 W	18300	5.7	1
GW P2 184 BS	S2 - Simétrica media	4000 K	IRC>80	165 W	19000	5.7	1
GW P2 184 CS	A1 - Asimétrico ancho	4000 K	IRC>80	165 W	17800	5.7	1
GW P2 184 NS	A3 - Asimétrico estrecho	4000 K	IRC>80	165 W	17600	5.7	1
GW P2 184 GS	C4 - Circular 15°	4000 K	IRC>80	165 W	19100	5.7	1
GW P2 184 HS	C3 - Circular 20°	4000 K	IRC>80	165 W	19100	5.7	1
GW P2 184 LS	C2 - Circular 25°	4000 K	IRC>80	165 W	18700	5.7	1
GW P2 184 MS	C1 - Circular 30°	4000 K	IRC>80	165 W	18700	5.7	1

Los productos CCT 3000K-5700K se encuentran disponibles en la web www.gewiss.com. Productos Clase II disponibles bajo pedido.

NOTA: Versiones completas con controlador. Tensión de alimentación 220-240V 50/60Hz.

Los datos técnicos pueden estar sujetos a cambios debido a la continua evolución de la tecnología LED.

El flujo nominal se refiere a TJ=85°C.

Datos fotométricos

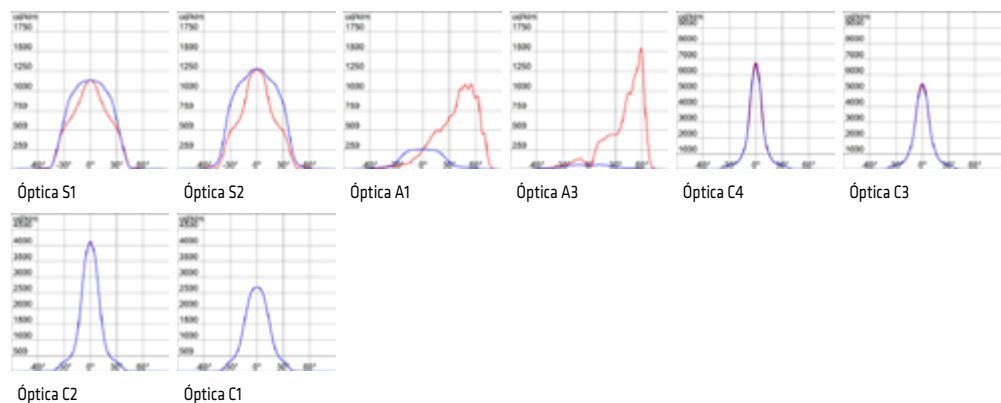

Smart [PRO] 2.0



GW P2 174 AD



PROYECTORES LED DE MEDIA POTENCIA EN INYECCIÓN DE ALUMINIO - IP66 - CLASE I - REGULABLES DALI

Código	Óptica	Temperatura de color	Índice de reproducción cromática	Potencia de sistema	Lumen Output (lm)	Peso (kg)	Empaq. Emb.
Versiones: Luz neutra 4000K							
GW P2 174 AD	S1 - Simétrica extensiva	4000 K	IRC>70	165 W	19600	5.7	1
GW P2 174 BD	S2 - Simétrica media	4000 K	IRC>70	165 W	20300	5.7	1
GW P2 174 CD	A1 - Asimétrico ancho	4000 K	IRC>70	165 W	19100	5.7	1
GW P2 174 ND	A3 - Asimétrico estrecho	4000 K	IRC>70	165 W	18800	5.7	1
GW P2 174 GD	C4 - Circular 15°	4000 K	IRC>70	165 W	20500	5.7	1
GW P2 174 HD	C3 - Circular 20°	4000 K	IRC>70	165 W	20500	5.7	1
GW P2 174 LD	C2 - Circular 25°	4000 K	IRC>70	165 W	20000	5.7	1
GW P2 174 MD	C1 - Circular 30°	4000 K	IRC>70	165 W	20000	5.7	1
GW P2 184 AD	S1 - Simétrica extensiva	4000 K	IRC>80	165 W	18300	5.7	1
GW P2 184 BD	S2 - Simétrica media	4000 K	IRC>80	165 W	19000	5.7	1
GW P2 184 CD	A1 - Asimétrico ancho	4000 K	IRC>80	165 W	17800	5.7	1
GW P2 184 ND	A3 - Asimétrico estrecho	4000 K	IRC>80	165 W	17600	5.7	1
GW P2 184 GD	C4 - Circular 15°	4000 K	IRC>80	165 W	19100	5.7	1
GW P2 184 HD	C3 - Circular 20°	4000 K	IRC>80	165 W	19100	5.7	1
GW P2 184 LD	C2 - Circular 25°	4000 K	IRC>80	165 W	18700	5.7	1
GW P2 184 MD	C1 - Circular 30°	4000 K	IRC>80	165 W	18700	5.7	1

Los productos CCT 3000K-5700K se encuentran disponibles en la web www.gewiss.com. Productos Clase II disponibles bajo pedido.

NOTA: Versiones completas con controlador. Tensión de alimentación 220-240V 50/60Hz.

Los datos técnicos pueden estar sujetos a cambios debido a la continua evolución de la tecnología LED.

El flujo nominal se refiere a Tj=85°C.

Datos fotométricos

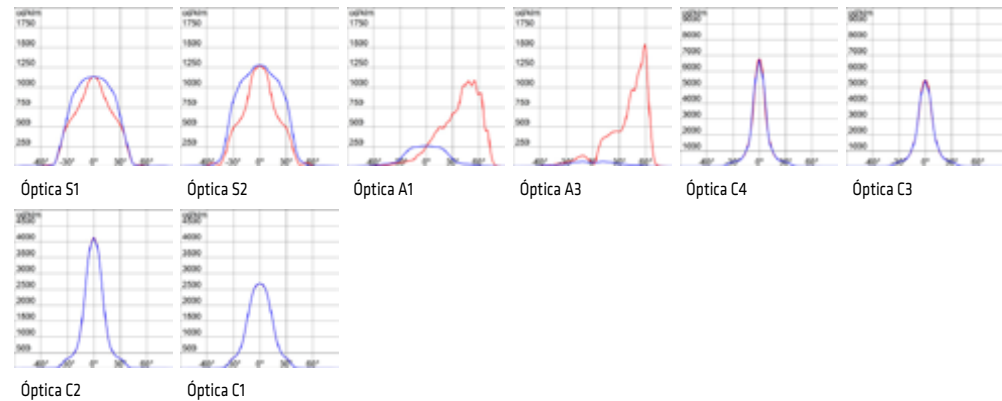

VERSIÓN 2 MÓDULOS



GW P2 274 AS

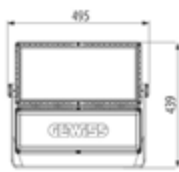

PROYECTORES LED DE MEDIA POTENCIA EN INYECCIÓN DE ALUMINIO - IP66 - CLASE I - REGULABLES 1-10V

CSP LED
 CONSTANT CURRENT DRIVER
 5 AÑOS GARANTÍA
 1-10V
 0,170 m²
 DIN 18032-3

Código	Óptica	Temperatura de color	Índice de reproducción cromática	Potencia de sistema	Lumen Output (lm)	Peso (kg)	Empaq. Emb.
Versiónes: Luz neutra 4000K							
GW P2 274 AS	S1 - Simétrica extensiva	4000 K	IRC>70	330 W	39200	13	1
GW P2 274 BS	S2 - Simétrica media	4000 K	IRC>70	330 W	40600	13	1
GW P2 274 CS	A1 - Asimétrico ancho	4000 K	IRC>70	330 W	38100	13	1
GW P2 274 NS	A3 - Asimétrico estrecho	4000 K	IRC>70	330 W	39800	13	1
GW P2 274 GS	C4 - Circular 15°	4000 K	IRC>70	330 W	40900	13	1
GW P2 274 HS	C3 - Circular 20°	4000 K	IRC>70	330 W	40900	13	1
GW P2 274 LS	C2 - Circular 25°	4000 K	IRC>70	330 W	40000	13	1
GW P2 274 MS	C1 - Circular 30°	4000 K	IRC>70	330 W	40000	13	1
GW P2 284 AS	S1 - Simétrica extensiva	4000 K	IRC>80	330 W	36600	13	1
GW P2 284 BS	S2 - Simétrica media	4000 K	IRC>80	330 W	37900	13	1
GW P2 284 CS	A1 - Asimétrico ancho	4000 K	IRC>80	330 W	35600	13	1
GW P2 284 NS	A3 - Asimétrico estrecho	4000 K	IRC>80	330 W	37200	13	1
GW P2 284 GS	C4 - Circular 15°	4000 K	IRC>80	330 W	38200	13	1
GW P2 284 HS	C3 - Circular 20°	4000 K	IRC>80	330 W	38200	13	1
GW P2 284 LS	C2 - Circular 25°	4000 K	IRC>80	330 W	37300	13	1
GW P2 284 MS	C1 - Circular 30°	4000 K	IRC>80	330 W	37300	13	1

Los productos CCT 3000K-5700K se encuentran disponibles en la web www.gewiss.com. Productos Clase II disponibles bajo pedido.

NOTA: Versiones completas con controlador. Tensión de alimentación 220-240V 50/60Hz.

Los datos técnicos pueden estar sujetos a cambios debido a la continua evolución de la tecnología LED.

El flujo nominal se refiere a Tj=85°C.

Datos fotométricos

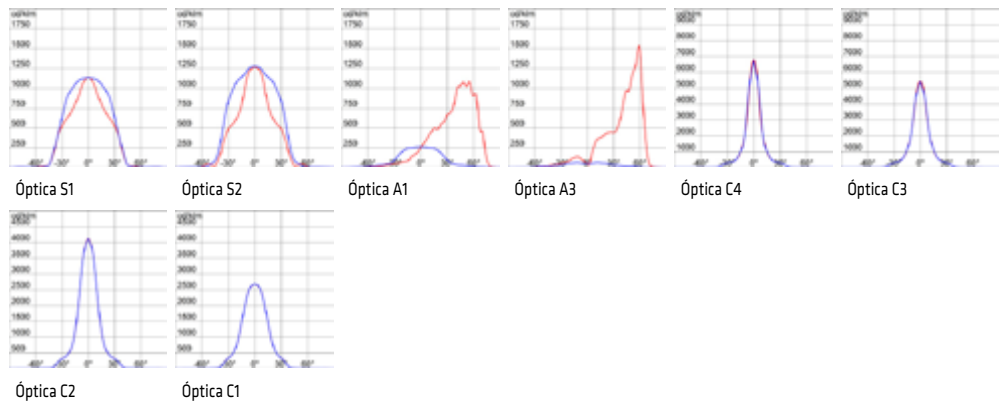

Smart [PRO] 2.0



GW P2 274 AD

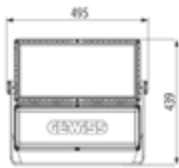

PROYECTORES LED DE MEDIA POTENCIA EN INYECCIÓN DE ALUMINIO - IP66 - CLASE I - REGULABLES DALI

Código	Óptica	Temperatura de color	Índice de reproducción cromática	Potencia de sistema	Lumen Output (lm)	Peso (kg)	Empaq. Emb.
Versiones: Luz neutra 4000K							
GW P2 274 AD	S1 - Simétrica extensiva	4000 K	IRC>70	330 W	39200	13	1
GW P2 274 BD	S2 - Simétrica media	4000 K	IRC>70	330 W	40600	13	1
GW P2 274 CD	A1 - Asimétrico ancho	4000 K	IRC>70	330 W	38100	13	1
GW P2 274 ND	A3 - Asimétrico estrecho	4000 K	IRC>70	330 W	39800	13	1
GW P2 274 GD	C4 - Circular 15°	4000 K	IRC>70	330 W	40900	13	1
GW P2 274 HD	C3 - Circular 20°	4000 K	IRC>70	330 W	40900	13	1
GW P2 274 LD	C2 - Circular 25°	4000 K	IRC>70	330 W	40000	13	1
GW P2 274 MD	C1 - Circular 30°	4000 K	IRC>70	330 W	40000	13	1
GW P2 284 AD	S1 - Simétrica extensiva	4000 K	IRC>80	330 W	36600	13	1
GW P2 284 BD	S2 - Simétrica media	4000 K	IRC>80	330 W	37900	13	1
GW P2 284 CD	A1 - Asimétrico ancho	4000 K	IRC>80	330 W	35600	13	1
GW P2 284 ND	A3 - Asimétrico estrecho	4000 K	IRC>80	330 W	37200	13	1
GW P2 284 GD	C4 - Circular 15°	4000 K	IRC>80	330 W	38200	13	1
GW P2 284 HD	C3 - Circular 20°	4000 K	IRC>80	330 W	38200	13	1
GW P2 284 LD	C2 - Circular 25°	4000 K	IRC>80	330 W	37300	13	1
GW P2 284 MD	C1 - Circular 30°	4000 K	IRC>80	330 W	37300	13	1

Los productos CCT 3000K-5700K se encuentran disponibles en la web www.gewiss.com. Productos Clase II disponibles bajo pedido.

NOTA: Versiones completas con controlador. Tensión de alimentación 220-240V 50/60Hz.

Los datos técnicos pueden estar sujetos a cambios debido a la continua evolución de la tecnología LED.

El flujo nominal se refiere a Tj=85°C.

Datos fotométricos

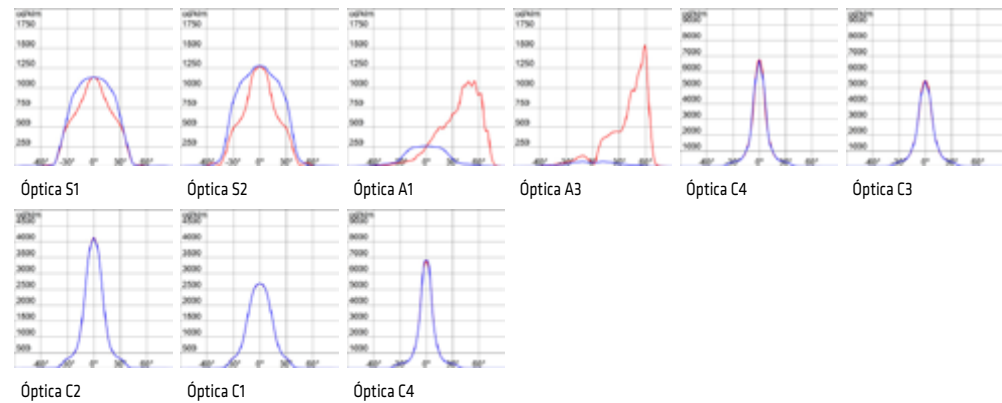

VERSIÓN 4 MÓDULOS

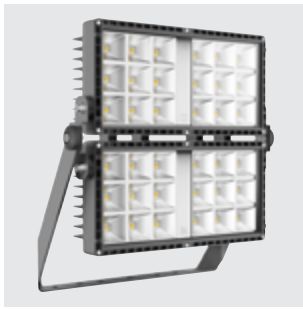

GW P2 474 AS

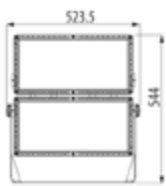

PROYECTOR LED DE ALTA POTENCIA EN ALUMINIO INYECTADO - IP66 - CLASE I



Código	Óptica	Temperatura de color	Índice de reproducción cromática	Potencia de sistema	Lumen Output (lm)	Peso (kg)	Empaq. Emb.
Versiónes: Luz neutra 4000K							
GW P2 474 AS	S1 - Simétrica extensiva	4000 K	IRC>70	660 W	78400	15	1
GW P2 474 BS	S2 - Simétrica media	4000 K	IRC>70	660 W	81200	15	1
GW P2 474 CS	A1 - Asimétrico ancho	4000 K	IRC>70	660 W	76200	15	1
GW P2 474 NS	A3 - Asimétrico estrecho	4000 K	IRC>70	660 W	79600	15	1
GW P2 474 GS	C4 - Circular 15°	4000 K	IRC>70	660 W	81800	15	1
GW P2 474 HS	C3 - Circular 20°	4000 K	IRC>70	660 W	81800	15	1
GW P2 474 LS	C2 - Circular 25°	4000 K	IRC>70	660 W	79900	15	1
GW P2 474 MS	C1 - Circular 30°	4000 K	IRC>70	660 W	79900	15	1
GW P2 484 AS	S1 - Simétrica extensiva	4000 K	IRC>80	660 W	73200	15	1
GW P2 484 BS	S2 - Simétrica media	4000 K	IRC>80	660 W	75800	15	1
GW P2 484 CS	A1 - Asimétrico ancho	4000 K	IRC>80	660 W	71100	15	1
GW P2 484 NS	A3 - Asimétrico estrecho	4000 K	IRC>80	660 W	74300	15	1
GW P2 484 GS	C4 - Circular 15°	4000 K	IRC>80	660 W	76400	15	1
GW P2 484 HS	C3 - Circular 20°	4000 K	IRC>80	660 W	76400	15	1
GW P2 484 LS	C2 - Circular 25°	4000 K	IRC>80	660 W	74600	15	1
GW P2 484 MS	C1 - Circular 30°	4000 K	IRC>80	660 W	74600	15	1
GW P2 495 AS	S1 - Simétrica extensiva	4000 K	IRC>90 TLCl>80	660 W	62800	15	1
GW P2 495 BS	S2 - Simétrica media	4000 K	IRC>90 TLCl>80	660 W	65000	15	1
GW P2 495 CS	A1 - Asimétrico ancho	4000 K	IRC>90 TLCl>80	660 W	61000	15	1
GW P2 495 NS	A3 - Asimétrico estrecho	4000 K	IRC>90 TLCl>80	660 W	63700	15	1
GW P2 495 GS	C4 - Circular 15°	4000 K	IRC>90 TLCl>80	660 W	65500	15	1
GW P2 495 HS	C3 - Circular 20°	4000 K	IRC>90 TLCl>80	660 W	65500	15	1
GW P2 495 LS	C2 - Circular 25°	4000 K	IRC>90 TLCl>80	660 W	64000	15	1
GW P2 495 MS	C1 - Circular 30°	4000 K	IRC>90 TLCl>80	660 W	64000	15	1

Los productos CCT 3000K-5700K se encuentran disponibles en la web www.gewiss.com. Productos Clase II disponibles bajo pedido.

NOTA: Versiones completas con controlador. Tensión de alimentación 220-240V 50/60Hz.

Los datos técnicos pueden estar sujetos a cambios debido a la continua evolución de la tecnología LED.

El flujo nominal se refiere a Tj=85°C.

Datos fotométricos

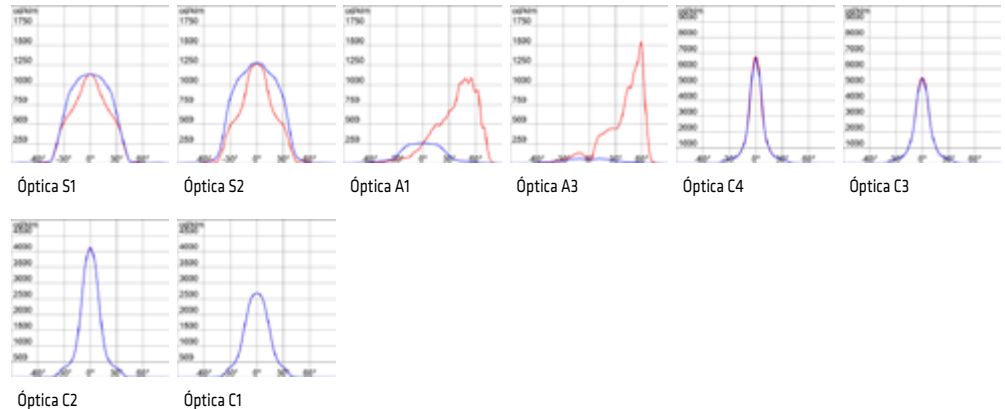

VERSIÓN 3X2 MÓDULOS



GW P2 630 AC757

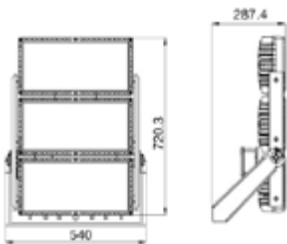

PROYECTOR LED DE ALTA POTENCIA EN ALUMINIO INYECTADO - IP66 - CLASE I



**CONSTANT
CURRENT
DRIVER**



0,170 m²

Código	Óptica	Temperatura de color	Índice de reproducción cromática	Potencia de sistema	Lumen Output (lm)	Peso (kg)	Empaq. Emb.
Versiones: Luz fría 5700K							
GW P2 630 AA757	S1 - Simétrica extensiva	5700 K	IRC>70	970 W	117600	29	1
GW P2 630 AB757	S2 - Simétrica media	5700 K	IRC>70	970 W	121800	29	1
GW P2 630 AC757	A1 - Asimétrico ancho	5700 K	IRC>70	970 W	114200	29	1
GW P2 630 AN757	A3 - Asimétrico estrecho	5700 K	IRC>70	970 W	119400	29	1
GW P2 630 AG757	C4 - Circular 15°	5700 K	IRC>70	970 W	122700	29	1
GW P2 630 AH757	C3 - Circular 20°	5700 K	IRC>70	970 W	122700	29	1
GW P2 630 AL757	C2 - Circular 25°	5700 K	IRC>70	970 W	119900	29	1
GW P2 630 AM757	C1 - Circular 30°	5700 K	IRC>70	970 W	119900	29	1
GW P2 630 AA857	S1 - Simétrica extensiva	5700 K	IRC>80	970 W	109800	29	1
GW P2 630 AB857	S2 - Simétrica media	5700 K	IRC>80	970 W	113700	29	1
GW P2 630 AC857	A1 - Asimétrico ancho	5700 K	IRC>80	970 W	106600	29	1
GW P2 630 AN857	A3 - Asimétrico estrecho	5700 K	IRC>80	970 W	111400	29	1
GW P2 630 AG857	C4 - Circular 15°	5700 K	IRC>80	970 W	114500	29	1
GW P2 630 AH857	C3 - Circular 20°	5700 K	IRC>80	970 W	114500	29	1
GW P2 630 AL857	C2 - Circular 25°	5700 K	IRC>80	970 W	111900	29	1
GW P2 630 AM857	C1 - Circular 30°	5700 K	IRC>80	970 W	111900	29	1
GW P2 630 AA957	S1 - Simétrica extensiva	5700 K	IRC>90 TLCI>80	970 W	94100	29	1
GW P2 630 AB957	S2 - Simétrica media	5700 K	IRC>90 TLCI>80	970 W	97400	29	1
GW P2 630 AC957	A1 - Asimétrico ancho	5700 K	IRC>90 TLCI>80	970 W	91400	29	1
GW P2 630 AN957	A3 - Asimétrico estrecho	5700 K	IRC>90 TLCI>80	970 W	95500	29	1
GW P2 630 AG957	C4 - Circular 15°	5700 K	IRC>90 TLCI>80	970 W	98200	29	1
GW P2 630 AH957	C3 - Circular 20°	5700 K	IRC>90 TLCI>80	970 W	98200	29	1
GW P2 630 AL957	C2 - Circular 25°	5700 K	IRC>90 TLCI>80	970 W	95900	29	1
GW P2 630 AM957	C1 - Circular 30°	5700 K	IRC>90 TLCI>80	970 W	95900	29	1

Los productos CCT 3000K-4000K se encuentran disponibles en la web www.gewiss.com. Productos Clase II disponibles bajo pedido.

NOTA: Versiones completas con controlador. Tensión de alimentación 220-240V 50/60Hz.

Los datos técnicos pueden estar sujetos a cambios debido a la continua evolución de la tecnología LED.

El flujo nominal se refiere a Tj=85°C.

Datos fotométricos

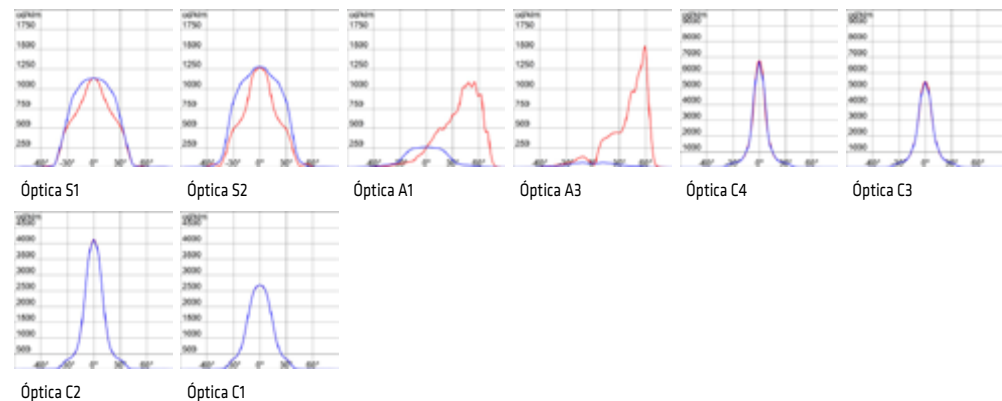

SMART [PRO] 2.0 - ACCESORIOS

ACCESORIOS PARA SMART PRO



GW P2 905

COMPLEMENTOS MECÁNICOS Y ELÉCTRICOS

Código	Descripción	Empaq. Emb.
GW P2 904	Soporte de apuntador de aluminio anodizado negro	1
GW P2 905	Smart [PRO] 2.0 - Difusor de acero galvanizado para ópticas asimétricas. Instalable en versiones 2M, 2+2M y 3x2M	1/4
GW P2 903	Cristal de repuesto Smart [PRO] 2.0 2M con junta de silicona	1
GW P2 0113	Kit conexión 3 vías	1
GW P2 0114	Kit conexión 4 vías	1

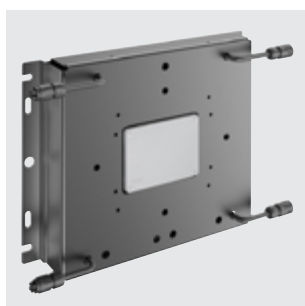

GW P2 901

COMPLEMENTOS ELÉCTRICOS 2+2M

Código	Descripción	Tensión	Peso (kg)	Empaq. Emb.
GW P2 901	Unidad de alimentación 1-10V	220-240 V - 50/60 Hz	6.5	1
GW P2 910	Unidad de alimentación 2+2M DALI 220-400 V	220-400 V - 50/60 Hz	5.4	1
GW P2 911	Unidad de alimentación 2+2 DMX 220-400 V	220-400 V - 50/60 Hz	5.4	1
GW P2 909	Kit de conexión 2+2M	-	-	1
GW P2 912	Montaje en soporte para Smart [PRO] 2.0 2+2M	-	-	1
GW P2 913	Montaje en soporte del driver de Smart [PRO] 2.0 2+2M	-	-	1



GW P2 003 1

COMPLEMENTOS ELÉCTRICOS 3X2M

Código	Descripción	Tensión	Peso (kg)	Empaq. Emb.
GW P2 003 1	Unidad de alimentación DALI 3x2 M 220-400 V	220-400 V - 50/60 Hz	6.1	1
GW P2 003 2	Unidad de alimentación DMX 3x2 M 220-400 V	220-400 V - 50/60 Hz	6.1	1
GW P2 000 4	Conector GW de 12 pines	-	-	1
GW P2 000 6	Estante de montaje para soporte	-	-	1
GW P2 000 5	Cable H07RN-F 12 x 1,5 mm ² l = 50 m	-	30	1

Smart [PRO]e

Proyectores LED de media y alta potencia

Smart [PRO]e es la gama de proyectores LED diseñada para satisfacer las necesidades de iluminación de instalaciones deportivas y áreas de pequeño y medio tamaño. La alta eficiencia y precisión de las ópticas, la gran flexibilidad de uso y la amplia modularidad de la gama hacen que las luminarias Smart [PRO]e sean adecuadas para cualquier contexto de aplicación, tanto en interior como exterior.



SMART [PRO]E



IP
66

IK
08



VERSIÓN DE 1 MÓDULO



GW P2 134 CK730



PROYECTOR LED DE MEDIA POTENCIA EN ALUMINIO INYECTADO - IP66 - CLASE I - REGULABLE 1-10V

CONSTANT
CURRENT
DRIVER



Código	Óptica	Temperatura de color	Índice reproducción cromática	Potencia de sistema	Lumen Output (lm)	Peso (kg)	Empaq. Emb.
Versiones: Luz neutra 4000K							
GW P2 134 CK740	SW - Simétrica ancha	4000 K	IRC>70	150 W	22500	5.7	1
GW P2 134 CJ740	SM - Simétrica media	4000 K	IRC>70	150 W	22500	5.7	1
GW P2 134 CI740	SN - Simétrica estrecha	4000 K	IRC>70	150 W	22600	5.7	1
GW P2 134 CR740	ASW - Ancho asimétrico	4000 K	IRC>70	150 W	22800	5.7	1
GW P2 134 CX740	ALW - Asimétrica media	4000 K	IRC>70	150 W	20400	5.7	1
GW P2 134 CK840	SW - Simétrica ancha	4000 K	IRC>80	150 W	21500	5.7	1
GW P2 134 CJ840	SM - Simétrica media	4000 K	IRC>80	150 W	21500	5.7	1
GW P2 134 CI840	SN - Simétrica estrecha	4000 K	IRC>80	150 W	21600	5.7	1
GW P2 134 CR840	ASW - Ancho asimétrico	4000 K	IRC>80	150 W	21800	5.7	1
GW P2 134 CX840	ALW - Asimétrica media	4000 K	IRC>80	150 W	19500	5.7	1
Versiones: Luz fría 5700K							
GW P2 134 CK757	SW - Simétrica ancha	5700 K	IRC>70	150 W	22500	5.7	1
GW P2 134 CJ757	SM - Simétrica media	5700 K	IRC>70	150 W	22500	5.7	1
GW P2 134 CI757	SN - Simétrica estrecha	5700 K	IRC>70	150 W	22600	5.7	1
GW P2 134 CR757	ASW - Ancho asimétrico	5700 K	IRC>70	150 W	22800	5.7	1
GW P2 134 CX757	ALW - Asimétrica media	5700 K	IRC>70	150 W	20400	5.7	1
GW P2 134 CK857	SW - Simétrica ancha	5700 K	IRC>80	150 W	21500	5.7	1
GW P2 134 CJ857	SM - Simétrica media	5700 K	IRC>80	150 W	21500	5.7	1
GW P2 134 CI857	SN - Simétrica estrecha	5700 K	IRC>80	150 W	21600	5.7	1
GW P2 134 CR857	ASW - Ancho asimétrico	5700 K	IRC>80	150 W	21800	5.7	1
GW P2 134 CX857	ALW - Asimétrica media	5700 K	IRC>80	150 W	19500	5.7	1

NOTA: Versiones completas con controlador. Tensión de alimentación 220-240V 50/60Hz.

Los datos técnicos pueden estar sujetos a cambios debido a la continua evolución de la tecnología LED.

El flujo nominal se refiere a Tj=85°C.

Datos fotométricos

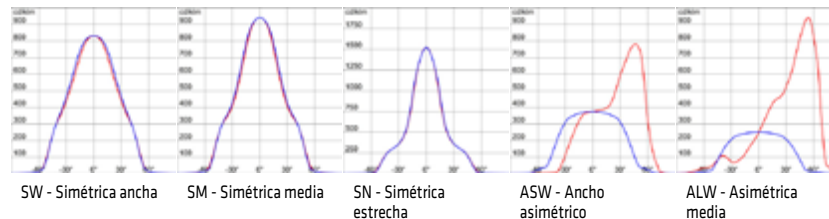

VERSIÓN DE 2 MÓDULOS



GW P2 234 CK730

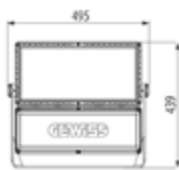

PROYECTOR LED DE MEDIA POTENCIA EN ALUMINIO INYECTADO - IP66 - CLASE I - REGULABLE 1-10V

**CONSTANT
CURRENT
DRIVER**



DIN 18032-3



Código	Óptica	Temperatura de color	Índice reproducción cromática	Potencia de sistema	Lumen Output (lm)	Peso (kg)	Empaq. Emb.
Versiónes: Luz neutra 4000K							
GW P2 234 CK740	SW - Simétrica ancha	4000 K	IRC>70	300 W	45000	13	1
GW P2 234 CJ740	SM - Simétrica media	4000 K	IRC>70	300 W	45000	13	1
GW P2 234 CI740	SN - Simétrica estrecha	4000 K	IRC>70	300 W	45200	13	1
GW P2 234 CR740	ASW - Ancho asimétrico	4000 K	IRC>70	300 W	45600	13	1
GW P2 234	ALW - Asimétrica media	4000 K	IRC>70	300 W	40800	13	1
GW P2 234 CK840	SW - Simétrica ancha	4000 K	IRC>80	300 W	43000	13	1
GW P2 234 CJ840	SM - Simétrica media	4000 K	IRC>80	300 W	43000	13	1
GW P2 234 CI840	SN - Simétrica estrecha	4000 K	IRC>80	300 W	43200	13	1
GW P2 234 CR840	ASW - Ancho asimétrico	4000 K	IRC>80	300 W	43600	13	1
GW P2 234 CX840	ALW - Asimétrica media	4000 K	IRC>80	300 W	39000	13	1
Versiónes: Luz fría 5700K							
GW P2 234 CK757	SW - Simétrica ancha	5700 K	IRC>70	300 W	45000	13	1
GW P2 234 CJ757	SM - Simétrica media	5700 K	IRC>70	300 W	45000	13	1
GW P2 234 CI757	SN - Simétrica estrecha	5700 K	IRC>70	300 W	45200	13	1
GW P2 234 CR757	ASW - Ancho asimétrico	5700 K	IRC>70	300 W	45600	13	1
GW P2 234 CX757	ALW - Asimétrica media	5700 K	IRC>70	300 W	40800	13	1
GW P2 234 CK857	SW - Simétrica ancha	5700 K	IRC>80	300 W	43000	13	1
GW P2 234 CJ857	SM - Simétrica media	5700 K	IRC>80	300 W	43000	13	1
GW P2 234 CI857	SN - Simétrica estrecha	5700 K	IRC>80	300 W	43200	13	1
GW P2 234 CR857	ASW - Ancho asimétrico	5700 K	IRC>80	300 W	43600	13	1
GW P2 234 CX857	ALW - Asimétrica media	5700 K	IRC>80	300 W	39000	13	1

NOTA: Versiones completas con controlador. Tensión de alimentación 220-240V 50/60Hz.

Los datos técnicos pueden estar sujetos a cambios debido a la continua evolución de la tecnología LED.

El flujo nominal se refiere a Tj=85°C.

Datos fotométricos

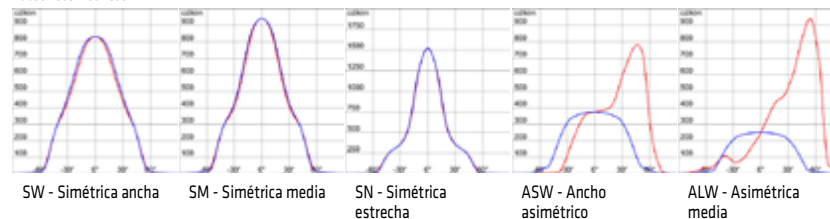

SMART [PRO]e



GW P2 234 AK730



PROYECTOR LED DE MEDIA POTENCIA EN ALUMINIO INYECTADO - IP66 - CLASE I

**CONSTANT
CURRENT
DRIVER**



0,100 m²

Código	Óptica	Temperatura de color	Índice reproducción cromática	Potencia de sistema	Lumen Output (lm)	Peso (kg)	Empaq. Emb.
Versiónes: Luz cálida 3000K							
GW P2 234 AK730	SW - Simétrica ancha	3000 K	IRC>70	300 W	43800	8	1
Versiónes: Luz neutra 4000K							
GW P2 234 AK740	SW - Simétrica ancha	4000 K	IRC>70	300 W	45000	8	1
GW P2 234 AJ740	SM - Simétrica media	4000 K	IRC>70	300 W	45000	8	1
GW P2 234 AI740	SN - Simétrica estrecha	4000 K	IRC>70	300 W	45200	8	1
GW P2 234 AR740	ASW - Ancho asimétrico	4000 K	IRC>70	300 W	45600	8	1
GW P2 234 AX740	ALW - Asimétrica media	4000 K	IRC>70	300 W	40800	8	1
GW P2 234 AK840	SW - Simétrica ancha	4000 K	IRC>80	300 W	43000	8	1
GW P2 234 AJ840	SM - Simétrica media	4000 K	IRC>80	300 W	43000	8	1
GW P2 234 AI840	SN - Simétrica estrecha	4000 K	IRC>80	300 W	43200	8	1
GW P2 234 AR840	ASW - Ancho asimétrico	4000 K	IRC>80	300 W	43600	8	1
GW P2 234 AX840	ALW - Asimétrica media	4000 K	IRC>80	300 W	39000	8	1
Versiónes: Luz fría 5700K							
GW P2 234 AK757	SW - Simétrica ancha	5700 K	IRC>70	300 W	45000	8	1
GW P2 234 AJ757	SM - Simétrica media	5700 K	IRC>70	300 W	45000	8	1
GW P2 234 AI757	SN - Simétrica estrecha	5700 K	IRC>70	300 W	45200	8	1

Código	Óptica	Temperatura de color	Índice reproducción cromática	Potencia de sistema	Lumen Output (lm)	Peso (kg)	Empaq. Emb.
GW P2 234 AR757	ASW - Ancho asimétrico	5700 K	IRC>70	300 W	45600	8	1
GW P2 234 AX757	ALW - Asimétrica media	5700 K	IRC>70	300 W	40800	8	1
GW P2 234 AK857	SW - Simétrica ancha	5700 K	IRC>80	300 W	43000	8	1
GW P2 234 AJ857	SM - Simétrica media	5700 K	IRC>80	300 W	43000	8	1
GW P2 234 AI857	SN - Simétrica estrecha	5700 K	IRC>80	300 W	43200	8	1
GW P2 234 AR857	ASW - Ancho asimétrico	5700 K	IRC>80	300 W	43600	8	1
GW P2 234 AX857	ALW - Asimétrica media	5700 K	IRC>80	300 W	39000	8	1

NOTA: Versiónes para ser utilizadas con grupo de alimentación.

Los datos técnicos pueden estar sujetos a cambios debido a la continua evolución de la tecnología LED.
El flujo nominal se refiere a Tj=85°C.

Datos fotométricos

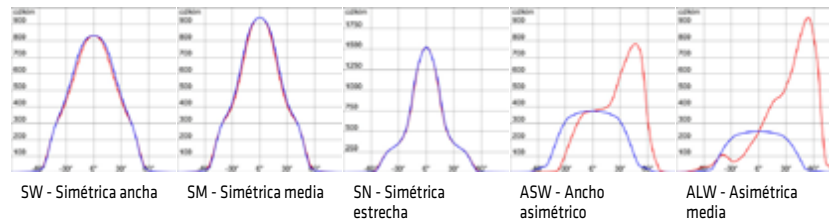

VERSIÓN DE 4 MÓDULOS

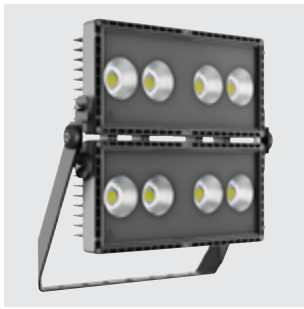

GW P2 434 AK730



PROYECTOR LED DE ALTA POTENCIA EN ALUMINIO INYECTADO - IP66 - CLASE I



Código	Óptica	Temperatura de color	Índice reproducción cromática	Potencia de sistema	Lumen Output (lm)	Peso (kg)	Empaq. Emb.
Versiónes: Luz neutra 4000K							
GW P2 434 AK740	SW - Simétrica ancha	4000 K	IRC>70	600 W	90000	15	1
GW P2 434 AJ740	SM - Simétrica media	4000 K	IRC>70	600 W	90000	15	1
GW P2 434 AI740	SN - Simétrica estrecha	4000 K	IRC>70	600 W	90400	15	1
GW P2 434 AR740	ASW - Ancho asimétrico	4000 K	IRC>70	600 W	91200	15	1
GW P2 434 AX740	ALW - Asimétrica media	4000 K	IRC>70	600 W	81600	15	1
GW P2 434 AK840	SW - Simétrica ancha	4000 K	IRC>80	600 W	86000	15	1
GW P2 434 AJ840	SM - Simétrica media	4000 K	IRC>80	600 W	86000	15	1
GW P2 434 AI840	SN - Simétrica estrecha	4000 K	IRC>80	600 W	86400	15	1
GW P2 434 AR840	ASW - Ancho asimétrico	4000 K	IRC>80	600 W	87200	15	1
GW P2 434 AX840	ALW - Asimétrica media	4000 K	IRC>80	600 W	78000	15	1
Versiónes: Luz fría 5700K							
GW P2 434 AK757	SW - Simétrica ancha	5700 K	IRC>70	600 W	90000	15	1
GW P2 434 AJ757	SM - Simétrica media	5700 K	IRC>70	600 W	90000	15	1
GW P2 434 AI757	SN - Simétrica estrecha	5700 K	IRC>70	600 W	90400	15	1
GW P2 434 AR757	ASW - Ancho asimétrico	5700 K	IRC>70	600 W	91200	15	1
GW P2 434 AX757	ALW - Asimétrica media	5700 K	IRC>70	600 W	81600	15	1
GW P2 434 AK857	SW - Simétrica ancha	5700 K	IRC>80	600 W	86000	15	1
GW P2 434 AJ857	SM - Simétrica media	5700 K	IRC>80	600 W	86000	15	1
GW P2 434 AI857	SN - Simétrica estrecha	5700 K	IRC>80	600 W	86400	15	1
GW P2 434 AR857	ASW - Ancho asimétrico	5700 K	IRC>80	600 W	87200	15	1
GW P2 434 AX857	ALW - Asimétrica media	5700 K	IRC>80	600 W	78000	15	1

NOTA: Versiones para ser utilizadas con grupo de alimentación.
 Los datos técnicos pueden estar sujetos a cambios debido a la continua evolución de la tecnología LED.
 El flujo nominal se refiere a Tj=85°C.

Datos fotométricos

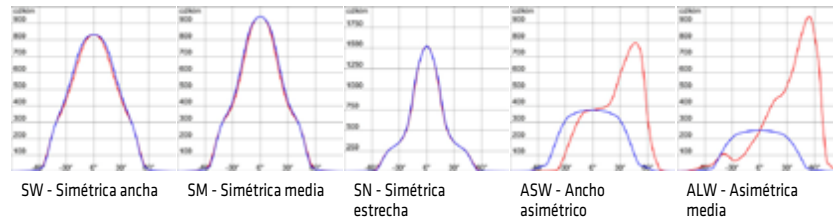

SMART [PRO]E - ACCESORIOS

ACCESORIOS PARA SMART [PRO]E

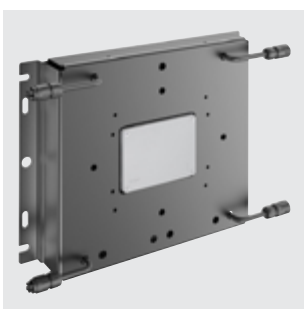

GW P2 0011

COMPLEMENTOS MECÁNICOS Y ELÉCTRICOS

Código	Descripción	Tensión	Peso (kg)	Empaq. Emb.
GW P2 030 0	Visera para Smart [PRO]e 1M	-	0.2	1
GW P2 030 1	Visera para Smart [PRO]e 2M	-	0.3	1
GW P2 040 1	Kit de cristal de repuesto para versiones simétricas Smart [PRO]e 1M	-	-	1
GW P2 040 2	Kit de cristal de repuesto para versiones simétricas Smart [PRO]e 2M	-	-	1
GW P2 040 3	Kit de cristal de repuesto para versiones asimétricas Smart [PRO]e 1M	-	-	1
GW P2 040 4	Kit de cristal de repuesto para las versiones asimétricas Smart [PRO]e 2M	-	-	1
GW P2 011 0	Kit de conectores GW CONNECT M+H 3P	-	-	1
GW P2 011 1	Kit de conectores GW CONNECT M+H 4P	-	-	1
GW P2 011 2	Kit de conectores GW CONNECT M+H 5P	-	-	1
GW P2 001 0	Grupo de alimentación 1-10V para Smart [PRO]e 2M	220-240 V - 50/60 Hz	2	1
GW P2 001 1	Driver box 1-10V per Smart [PRO]e 4M	220-240 V - 50/60 Hz	6.5	1
GW P2 0113	Kit conexión 3 vías	-	-	1
GW P2 0114	Kit conexión 4 vías	-	-	1

Esalite FL

Proyectores LED de media y alta potencia

ESALITE, la última novedad de la iluminación técnica LED para el sector industrial. Fiabilidad en el tiempo y prestaciones de tope de gama representan lo mejor de este proyector, nacido para ambientes de exterior e interior. Prestaciones elevadas y numerosas ventajas cualitativas hacen de ESALITE la mezcla perfecta entre tecnología y diseño, incluso en las condiciones más extremas de aplicación. Una idea de la perfección que supera el concepto estético de la forma, para transformarse en una realidad funcional.

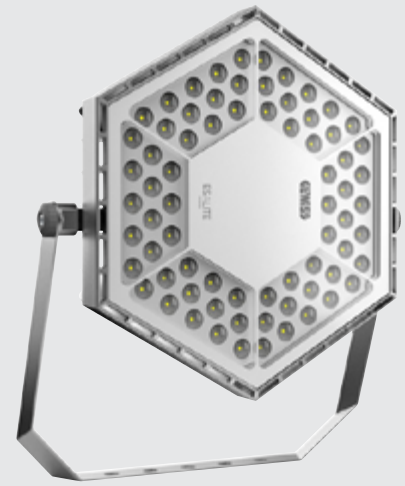

ESALITE FL - 12K



IP
66

IK
08



DALI



ESALITE FL - 12K - PROYECTORES CON CRISTAL

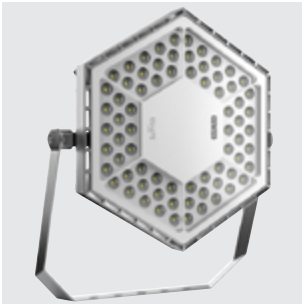

GW S6 422 GD

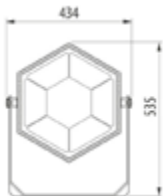

VERSIONES LED - GRIS RAL 9006 - IP66 - CLASE I - DRIVER DALI



Código	Óptica	Temperatura de color	Potencia de sistema	Flujo nominal (lm)	Lumen Output (lm)	Peso (kg)	Empaq. Emb.
Versiones: Luz cálida 3000K							
GW S6 422 GD30K	Estrecha 30°	3000 K (IRC>80)	112 W	14000	10800	9.5	1
GW S6 423 GD30K	Media 60°	3000 K (IRC>80)	112 W	14000	11100	9.5	1
GW S6 424 GD30K	Ancha 90°	3000 K (IRC>80)	112 W	14000	11800	9.5	1
GW S6 425 GD30K	Eliptica	3000 K (IRC>80)	112 W	14000	11100	9.5	1
Versiones: Luz neutra 4000K							
GW S6 422 GD	Estrecha 30°	4000 K (IRC>80)	112 W	15000	11600	9.5	1
GW S6 423 GD	Media 60°	4000 K (IRC>80)	112 W	15000	11900	9.5	1
GW S6 424 GD	Ancha 90°	4000 K (IRC>80)	112 W	15000	12700	9.5	1
GW S6 425 GD	Eliptica	4000 K (IRC>80)	112 W	15000	11900	9.5	1
Versiones: Luz fría 5700K							
GW S6 422 GD57K	Estrecha 30°	5700 K (IRC>80)	112 W	15000	11600	9.5	1
GW S6 423 GD57K	Media 60°	5700 K (IRC>80)	112 W	15000	11900	9.5	1
GW S6 424 GD57K	Ancha 90°	5700 K (IRC>80)	112 W	15000	12700	9.5	1
GW S6 425 GD57K	Eliptica	5700 K (IRC>80)	112 W	15000	11900	9.5	1

NOTA: tensión de alimentación 220-240 V 50/60 Hz.

Los datos técnicos pueden experimentar variaciones debido a la evolución continua de la tecnología LED.

El flujo nominal está referido a Tj=85°C.

Datos fotométricos

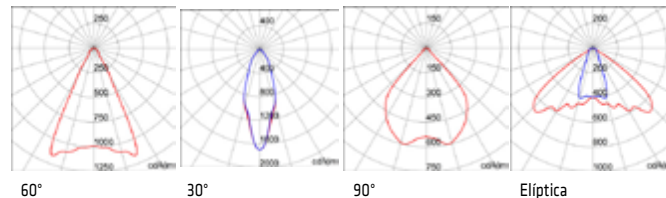

ESALITE FL - 18K



IP 66

IK 08



DALI



ESALITE FL - 18K - PROYECTORES CON CRISTAL

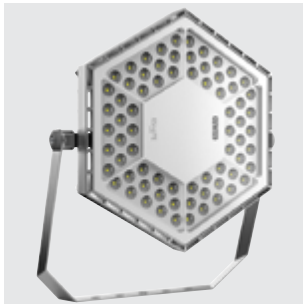

GW S6 432 GD

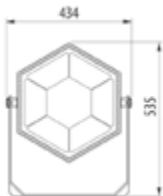

VERSIONES LED - GRIS RAL 9006 - IP66 - CLASE I - DRIVER DALI



Código	Óptica	Temperatura de color	Potencia de sistema	Flujo nominal (lm)	Lumen Output (lm)	Peso (kg)	Empaq. Emb.
Versiones: Luz cálida 3000K							
GW S6 432 GD30K	Estrecha 30°	3000 K (IRC>80)	125 W	16000	12300	9,5	1
GW S6 433 GD30K	Media 60°	3000 K (IRC>80)	125 W	16000	12600	9,5	1
GW S6 434 GD30K	Ancha 90°	3000 K (IRC>80)	125 W	16000	13400	9,5	1
GW S6 435 GD30K	Elíptica	3000 K (IRC>80)	125 W	16000	12600	9,5	1
Versiones: Luz neutra 4000K							
GW S6 432 GD	Estrecha 30°	4000 K (IRC>80)	125 W	17000	13300	9,5	1
GW S6 433 GD	Media 60°	4000 K (IRC>80)	125 W	17000	13600	9,5	1
GW S6 434 GD	Ancha 90°	4000 K (IRC>80)	125 W	17000	14400	9,5	1
GW S6 435 GD	Elíptica	4000 K (IRC>80)	125 W	17000	13600	9,5	1
Versiones: Luz fría 5700K							
GW S6 432 GD57K	Estrecha 30°	5700 K (IRC>80)	125 W	17000	13300	9,5	1
GW S6 433 GD57K	Media 60°	5700 K (IRC>80)	125 W	17000	13600	9,5	1
GW S6 434 GD57K	Ancha 90°	5700 K (IRC>80)	125 W	17000	14400	9,5	1
GW S6 435 GD57K	Elíptica	5700 K (IRC>80)	125 W	17000	13600	9,5	1

NOTA: tensión de alimentación 220-240 V 50/60 Hz.

Los datos técnicos pueden experimentar variaciones debido a la evolución continua de la tecnología LED.

El flujo nominal está referido a Tj=85°C.

Datos fotométricos

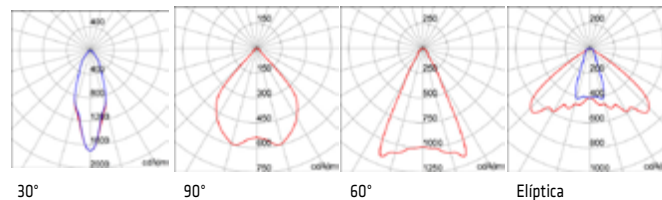

ESALITE FL

ESALITE FL - 20K



**IP
66**

**IK
08**



DALI



ESALITE FL - 20K - PROYECTORES CON CRISTAL

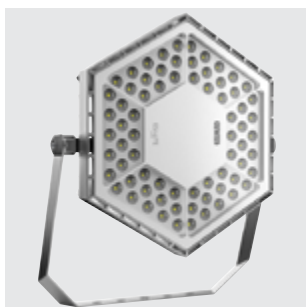

GW S6 442 GD

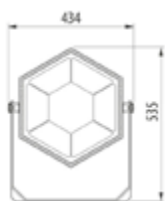

VERSIONES LED - GRIS RAL 9006 - IP66 - CLASE I - DRIVER DALI



Código	Óptica	Temperatura de color	Potencia de sistema	Flujo nominal (lm)	Lumen Output (lm)	Peso (kg)	Empaq. Emb.
Versiones: Luz cálida 3000K							
GW S6 442 GD30K	Estrecha 30°	3000 K (IRC>80)	148 W	18000	14400	9.5	1
GW S6 443 GD30K	Media 60°	3000 K (IRC>80)	148 W	18000	14700	9.5	1
GW S6 444 GD30K	Ancha 90°	3000 K (IRC>80)	148 W	18000	15600	9.5	1
GW S6 445 GD30K	Elíptica	3000 K (IRC>80)	148 W	18000	14700	9.5	1
Versiones: Luz neutra 4000K							
GW S6 442 GD	Estrecha 30°	4000 K (IRC>80)	148 W	20000	15500	9.5	1
GW S6 443 GD	Media 60°	4000 K (IRC>80)	148 W	20000	15800	9.5	1
GW S6 444 GD	Ancha 90°	4000 K (IRC>80)	148 W	20000	16800	9.5	1
GW S6 445 GD	Elíptica	4000 K (IRC>80)	148 W	20000	15800	9.5	1
Versiones: Luz fría 5700K							
GW S6 442 GD57K	Estrecha 30°	5700 K (IRC>80)	148 W	20000	15500	9.5	1
GW S6 443 GD57K	Media 60°	5700 K (IRC>80)	148 W	20000	15800	9.5	1
GW S6 444 GD57K	Ancha 90°	5700 K (IRC>80)	148 W	20000	16800	9.5	1
GW S6 445 GD57K	Elíptica	5700 K (IRC>80)	148 W	20000	15800	9.5	1

NOTA: tensión de alimentación 220-240 V 50/60 Hz.

Los datos técnicos pueden experimentar variaciones debido a la evolución continua de la tecnología LED.

El flujo nominal está referido a Tj=85°C.

Datos fotométricos

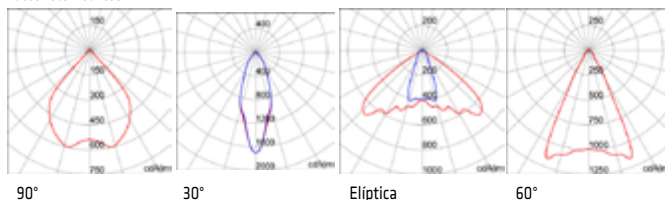

ESALITE FL - 24K



IP 66

IK 08



DALI



ESALITE FL - 24K - PROYECTORES CON CRISTAL

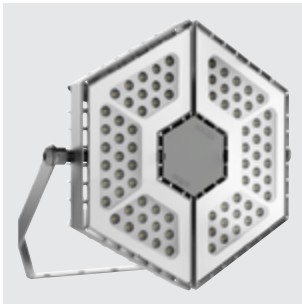

GW S6 452 GD

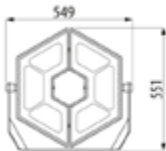

VERSIONES LED - GRIS RAL 9006 - IP66 - CLASE I - DRIVER DALI



Código	Óptica	Temperatura de color	Potencia de sistema	Flujo nominal (lm)	Lumen Output (lm)	Peso (kg)	Empaq. Emb.
Versiones: Luz cálida 3000K							
GW S6 452 GD30K	Estrecha 30°	3000 K (IRC>80)	210 W	27000	20200	13.7	1
GW S6 453 GD30K	Media 60°	3000 K (IRC>80)	210 W	27000	20600	13.7	1
GW S6 454 GD30K	Ancha 90°	3000 K (IRC>80)	210 W	27000	21900	13.7	1
GW S6 455 GD30K	Eliptica	3000 K (IRC>80)	210 W	27000	20600	13.7	1
Versiones: Luz neutra 4000K							
GW S6 452 GD	Estrecha 30°	4000 K (IRC>80)	210 W	29000	21700	13.7	1
GW S6 453 GD	Media 60°	4000 K (IRC>80)	210 W	29000	22200	13.7	1
GW S6 454 GD	Ancha 90°	4000 K (IRC>80)	210 W	29000	23600	13.7	1
GW S6 455 GD	Eliptica	4000 K (IRC>80)	210 W	29000	22200	13.7	1
Versiones: Luz fría 5700K							
GW S6 452 GD57K	Estrecha 30°	5700 K (IRC>80)	210 W	29000	21700	13.7	1
GW S6 453 GD57K	Media 60°	5700 K (IRC>80)	210 W	29000	22200	13.7	1
GW S6 454 GD57K	Ancha 90°	5700 K (IRC>80)	210 W	29000	23600	13.7	1
GW S6 455 GD57K	Eliptica	5700 K (IRC>80)	210 W	29000	22200	13.7	1

NOTA: versión completa con 2 driver DALI (2 direcciones diferentes). Tensión de alimentación 220-240V 50/60Hz.
 Los datos técnicos pueden experimentar variaciones debido a la evolución continua de la tecnología LED.
 El flujo nominal está referido a Tj=85°C.

Datos fotométricos

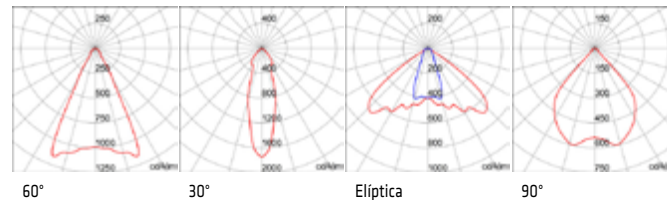

Elia FL

Proyectores LED

ELIA es la familia de productos GEWISS diseñados para una fácil sustitución, rápidos de instalar y garantizados por 5 años. ELIA FL - Floodlight Led - es la gama de proyectores compactos, en aluminio fundido a presión, que se actualiza para ofrecer más rendimiento con mayor eficiencia. Ideal para iluminar elementos arquitectónicos interiores y exteriores, es capaz de combinar iluminación de calidad, ahorro de energía y bajo mantenimiento.



ELIA FL - FLOODLIGHT LED

LUMINARIAS LED DE MEDIA Y ALTA POTENCIA PARA PROYECCIÓN



IP
66

IK
08



GWT
750°C



GW F1 100 HH830



VERSIÓN S3 - LUZ NEUTRA 4000K

Código	Sistema de control	Óptica	Potencia de sistema	Lumen Output (lm)	Temperatura de color	Índice de reproducción cromática	Peso (kg)	Empaq. Emb.
GW F1 100 HH840	ON / OFF	60°	50 W	6800	4000 K	IRC 80	1.7	1
GW F1 100 HC840	ON / OFF	Asimétrica	50 W	6400	4000 K	IRC 80	1.7	1

Versiónes de CCT 3000K y 5700K, disponibles bajo pedido.

NOTA: Los datos técnicos pueden experimentar variaciones debido a la evolución continua de la tecnología LED.

Datos fotométricos

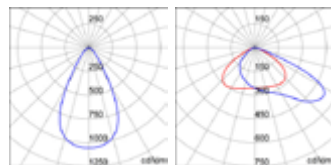

60°

Óptica asimétrica



GW F1 100 NH830



VERSIÓN M3 - LUZ NEUTRA 4000K

Código	Sistema de control	Óptica	Potencia de sistema	Lumen Output (lm)	Temperatura de color	Índice de reproducción cromática	Peso (kg)	Empaq. Emb.
GW F1 100 NH840	ON / OFF	60°	100 W	13800	4000 K	IRC 80	2.6	1
GW F1 100 NC840	ON / OFF	Asimétrica	100 W	13400	4000 K	IRC 80	2.6	1

Versiónes de CCT 3000K y 5700K, disponibles bajo pedido.

NOTA: Los datos técnicos pueden experimentar variaciones debido a la evolución continua de la tecnología LED.

Datos fotométricos

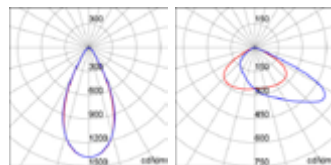

60°

Óptica asimétrica



GW F1 100 RH830



VERSIÓN L3 - LUZ NEUTRA 4000K

Código	Sistema de control	Óptica	Potencia de sistema	Lumen Output (lm)	Temperatura de color	Índice de reproducción cromática	Peso (kg)	Empaq. Emb.
GW F1 100 RH840	ON / OFF	60°	150 W	21200	4000 K	IRC 80	3.6	1
GW F1 100 RC840	ON / OFF	Asimétrica	150 W	20600	4000 K	IRC 80	3.6	1
GW F1 101 RH840	DALI	60°	150 W	21200	4000 K	IRC 80	4.3	1
GW F1 101 RC840	DALI	Asimétrica	150 W	20600	4000 K	IRC 80	4.3	1

Versiones de CCT 3000K y 5700K, disponibles bajo pedido.

NOTA: Los datos técnicos pueden experimentar variaciones debido a la evolución continua de la tecnología LED.

Datos fotométricos

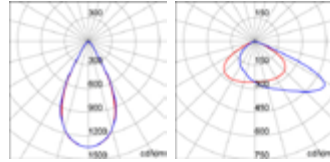

60°

Óptica asimétrica



GW F1 100 ZH830



VERSIÓN XL3 - LUZ NEUTRA 4000K

Código	Sistema de control	Óptica	Potencia de sistema	Lumen Output (lm)	Temperatura de color	Índice de reproducción cromática	Peso (kg)	Empaq. Emb.
GW F1 100 ZH840	ON / OFF	60°	200 W	27900	4000 K	IRC 80	4.8	1
GW F1 100 ZC840	ON / OFF	Asimétrica	200 W	27600	4000 K	IRC 80	4.8	1
GW F1 101 ZH840	DALI	60°	200 W	27900	4000 K	IRC 80	5.8	1
GW F1 101 ZC840	DALI	Asimétrica	200 W	27600	4000 K	IRC 80	5.8	1

Versiones de CCT 3000K y 5700K, disponibles bajo pedido.

NOTA: Los datos técnicos pueden experimentar variaciones debido a la evolución continua de la tecnología LED.

Datos fotométricos

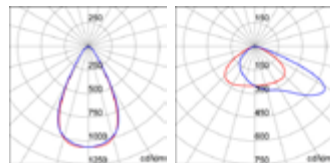

60°

Óptica asimétrica

ARTÍCULOS COMPLEMENTARIOS



GW F1 901

ACCESORIOS

Código	Descripción	Empaq. Emb.
GW F1 901	ELIA FL extremo de poste negro	1/8

Elia FL Mini

Royectores LED

ELIA es la familia de iluminación GEWISS diseñada para una fácil y rápida actualización de instalaciones existentes, con garantía de 5 años. ELIA FL Mini - Floodlight LED - es la nueva gama de proyectores compactos de baja potencia, en aluminio inyectado. Ideales para la iluminación arquitectónica tanto de interior como de exterior en usos profesionales o residenciales, son la combinación perfecta de calidad de luz, ahorro energético y bajo mantenimiento.



ELIA FL MINI - FLOODLIGHT LED

VERSIÓN ON/OFF



IP
66

IK
08



GWT
750°C



GW F1 100 AL830

VERSIÓN XS1

Código	Sistema de control	Óptica	Potencia de sistema	Lumen Output (lm)	Temperatura de color	Índice de reproducción cromática	Peso (kg)	Empaq. Emb.
GW F1 100 AL830	ON / OFF	100°	10 W	1400	3000 K	IRC 80	0.7	1/10
GW F1 100 AL840	ON / OFF	100°	10 W	1500	4000 K	IRC 80	0.7	1/10

NOTA: Los datos técnicos pueden experimentar variaciones debido a la evolución continua de la tecnología LED.

Datos fotométricos

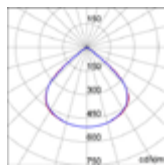

100°

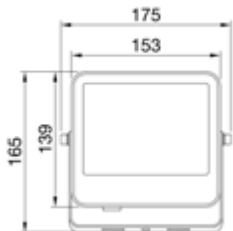



GW F1 100 BL830

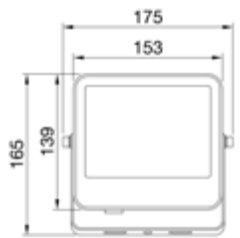

VERSIÓN XS2

Código	Sistema de control	Óptica	Potencia de sistema	Lumen Output (lm)	Temperatura de color	Índice de reproducción cromática	Peso (kg)	Empaq. Emb.
GW F1 100 BL830	ON / OFF	100°	20 W	2300	3000 K	IRC 80	0.7	1/10
GW F1 100 BL840	ON / OFF	100°	20 W	2400	4000 K	IRC 80	0.7	1/10

NOTA: Los datos técnicos pueden experimentar variaciones debido a la evolución continua de la tecnología LED.

Datos fotométricos

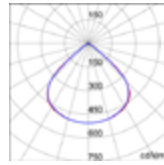

100°



GW F1 100 CL830

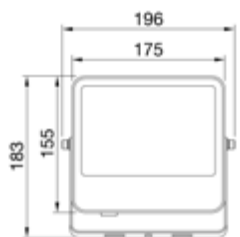

VERSIÓN XS3

Código	Sistema de control	Óptica	Potencia de sistema	Lumen Output (lm)	Temperatura de color	Índice de reproducción cromática	Peso (kg)	Empaq. Emb.
GW F1 100 CL830	ON / OFF	100°	30 W	3900	3000 K	IRC 80	0.9	1/10
GW F1 100 CC830	ON / OFF	Asimétrica	30 W	3600	3000 K	IRC 80	0.9	1/10
GW F1 100 CL840	ON / OFF	100°	30 W	4000	4000 K	IRC 80	0.9	1/10
GW F1 100 CC840	ON / OFF	Asimétrica	30 W	3700	4000 K	IRC 80	0.9	1/10

NOTA: Los datos técnicos pueden experimentar variaciones debido a la evolución continua de la tecnología LED.

Datos fotométricos

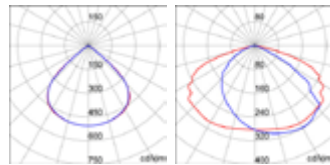

100°

Óptica asimétrica

ELIA FL Mini

VERSIÓN PIR SENSOR



IP
65

IK
08



GWT
750°C



GW F1 105 AL830

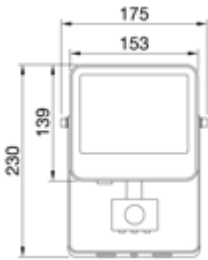

VERSIÓN XS1

Código	Sistema de control	Óptica	Potencia de sistema	Lumen Output (lm)	Temperatura de color	Índice de reproducción cromática	Peso (kg)	Empaq. Emb.
GW F1 105 AL830	Sensor PIR	100°	10 W	1400	3000 K	IRC 80	0.86	1/10
GW F1 105 AL840	Sensor PIR	100°	10 W	1500	4000 K	IRC 80	0.86	1/10

NOTA: Los datos técnicos pueden experimentar variaciones debido a la evolución continua de la tecnología LED.

Datos fotométricos

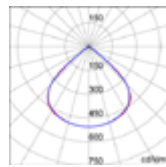

100°



GW F1 105 BL830

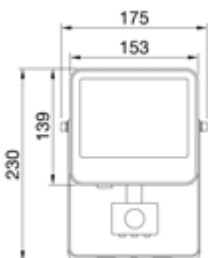

VERSIÓN XS2

Código	Sistema de control	Óptica	Potencia de sistema	Lumen Output (lm)	Temperatura de color	Índice de reproducción cromática	Peso (kg)	Empaq. Emb.
GW F1 105 BL830	Sensor PIR	100°	20 W	2300	3000 K	IRC 80	0.86	1/10
GW F1 105 BL840	Sensor PIR	100°	20 W	2400	4000 K	IRC 80	0.86	1/10

NOTA: Los datos técnicos pueden experimentar variaciones debido a la evolución continua de la tecnología LED.

Datos fotométricos

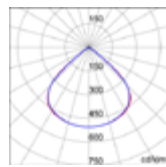

100°



GW F1 105 CL830

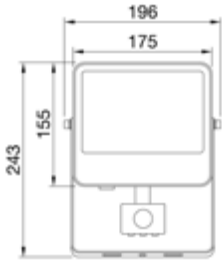

VERSIÓN XS3

Código	Sistema de control	Óptica	Potencia de sistema	Lumen Output (lm)	Temperatura de color	Índice de reproducción cromática	Peso (kg)	Empaq. Emb.
GW F1 105 CL830	Sensor PIR	100°	30 W	3900	3000 K	IRC 80	1.1	1/10
GW F1 105 CC830	Sensor PIR	Asimétrica	30 W	3600	3000 K	IRC 80	1.1	1/10
GW F1 105 CL840	Sensor PIR	100°	30 W	4000	4000 K	IRC 80	1.1	1/10
GW F1 105 CC840	Sensor PIR	Asimétrica	30 W	3700	4000 K	IRC 80	1.1	1/10

NOTA: Los datos técnicos pueden experimentar variaciones debido a la evolución continua de la tecnología LED.

Datos fotométricos

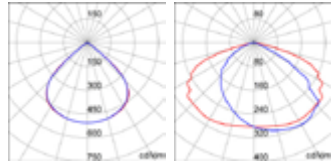

100°

Óptica asimétrica



ÁREAS URBANAS, PARQUES Y JARDINES



Urban [O3]

SISTEMA DE ILUMINACIÓN URBANO

pág. 54



Elia BL

BOLARDO LED

pág. 58

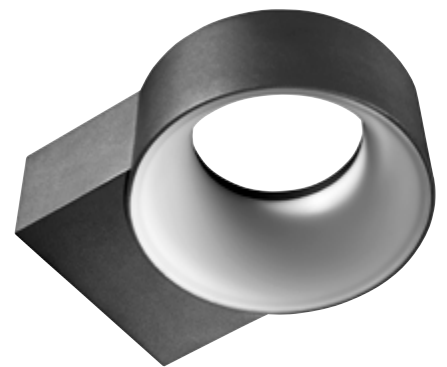

Elia OL

EXTERIOR LED

pág. 59



Elia EL

EXTERIOR LED

pág. 60



Point

DISPOSITIVOS DE ILUMINACIÓN DE
JARDÍN

pág. 61

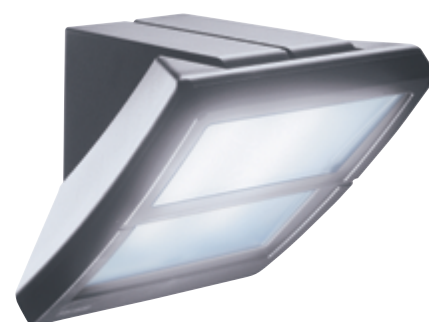

Extro

DISPOSITIVOS MULTIFUNCIONALES DE
ILUMINACIÓN

pág. 62

Urban [03]

Sistemas de iluminación urbano

Urban [03] es un sistema de iluminación urbana componible, el punto de encuentro perfecto entre Diseño e innovación. La configuración de instalación en brazo y la amplia gama de ópticas aseguran en ambientes urbanos una iluminación que garantiza ahorro energético y respeto medioambiental.



FIJACIÓN LATERAL PARA BRAZOS ESTÁNDAR - LED



IP
66

IK 08
BODY

IK 06
LENS



LED - ÓPTICA VIAL ST1



GW 87 607

LUMINARIAS URBANAS DE ALUMINIO - IP66 MÓDULOS LED ALIMENTADOS A 550 MA CON LENTES DE PMMA



CONSTANT
CURRENT
DRIVER



Código	Número módulos	Temperatura de color	Potencia de sistema	Flujo nominal (lm)	Lumen Output (lm)	Color	Peso (kg)	Empaq. Emb.
Tensión: 220/240V - 50/60Hz - Stand alone y/o regulable 1-10V								
GW 87 607	3 (3X16 LED)	4000 K (IRC>70)	81 W	10230	8590	Gris grafito	10.3	1
GW 87 608	4 (4X16 LED)	4000 K (IRC>70)	105 W	13400	11240	Gris grafito	11	1
Tensión: 220/240V - 50/60Hz - Doble nivel con autoaprendizaje								
GW 87 627	3 (3X16 LED)	4000 K (IRC>70)	81 W	10230	8590	Gris grafito	10.3	1
GW 87 628	4 (4X16 LED)	4000 K (IRC>70)	105 W	13400	11240	Gris grafito	11	1

NOTA: datos referidos a 550 mA.

Driver Full prog. ajustado en modo de doble nivel con auto aprendizaje (reducción del 50% desde 1 hora antes, hasta 4 horas después, del punto medio de la noche).

Los datos técnicos pueden experimentar variaciones debido a la evolución continua de la tecnología LED.

El flujo nominal está referido a Tj=85°C.

Datos fotométricos

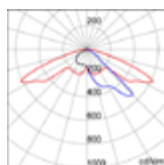

Óptica ST1

LED - ÓPTICA CICLOPEATONAL



GW S7 207



LUMINARIAS URBANAS DE ALUMINIO - IP66 MÓDULOS LED ALIMENTADOS A 550 MA CON LENTES DE PMMA



**CONSTANT
CURRENT
DRIVER**



Código	Número módulos	Temperatura de color	Potencia de sistema	Flujo nominal (lm)	Lumen Output (lm)	Color	Peso (kg)	Empaq. Emb.
Tensión: 220/240V - 50/60Hz - Stand alone y/o regulable 1-10V								
GW S7 207	3 (3X16 LED)	4000 K (IRC>70)	81 W	10230	8060	Gris grafito	10.3	1
GW S7 208	4 (4X16 LED)	4000 K (IRC>70)	105 W	13400	10560	Gris grafito	11	1
Tensión: 220/240V - 50/60Hz - Doble nivel con autoaprendizaje								
GW S7 227	3 (3X16 LED)	4000 K (IRC>70)	81 W	10230	8060	Gris grafito	10.3	1
GW S7 228	4 (4X16 LED)	4000 K (IRC>70)	105 W	13400	10560	Gris grafito	11	1

NOTA: datos referidos a 550 mA.

Driver Full prog. ajustado en modo de doble nivel con auto aprendizaje (reducción del 50% desde 1 hora antes, hasta 4 horas después, del punto medio de la noche).

Los datos técnicos pueden experimentar variaciones debido a la evolución continua de la tecnología LED.

El flujo nominal está referido a Tj=85°C.

Datos fotométricos

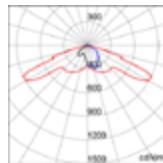

Óptica ciclopeatonal

LED - ÓPTICA ELÍPTICA



GW S7 257



LUMINARIAS URBANAS DE ALUMINIO - IP66 MÓDULOS LED ALIMENTADOS A 550 MA CON LENTES DE PMMA



**CONSTANT
CURRENT
DRIVER**



Código	Número módulos	Temperatura de color	Potencia de sistema	Flujo nominal (lm)	Lumen Output (lm)	Color	Peso (kg)	Empaq. Emb.
Tensión: 220/240V - 50/60Hz - Stand alone y/o regulable 1-10V								
GW S7 257	3 (3X16 LED)	4000 K (IRC>70)	81 W	10230	8590	Gris grafito	10.3	1
GW S7 258	4 (4X16 LED)	4000 K (IRC>70)	105 W	13400	11240	Gris grafito	11	1
Tensión: 220/240V - 50/60Hz - Doble nivel con autoaprendizaje								
GW S7 277	3 (3X16 LED)	4000 K (IRC>70)	81 W	10230	8590	Gris grafito	10.3	1
GW S7 278	4 (4X16 LED)	4000 K (IRC>70)	105 W	13400	11240	Gris grafito	11	1

NOTA: datos referidos a 550 mA.

Driver Full prog. ajustado en modo de doble nivel con auto aprendizaje (reducción del 50% desde 1 hora antes, hasta 4 horas después, del punto medio de la noche).

Los datos técnicos pueden experimentar variaciones debido a la evolución continua de la tecnología LED.

El flujo nominal está referido a Tj=85°C.

Datos fotométricos

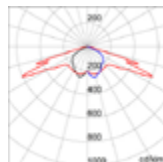

Elíptica

Serie URBAN [03]

ACCESORIOS DE FIJACIÓN

FIJACIÓN A POSTE BRAZO REDONDO



GW 87 882

FIJACIÓN EN EXTREMO DE POSTE

Código	Descripción	Longitud	Color	Peso (kg)	Empaq. Emb.
GW 87 881	Individual	400 mm	Gris grafito	2	1
GW 87 882	Doble	800 mm	Gris grafito	2.5	1



GW 87 883

SOPORTES INTERMEDIOS

Código	Descripción	Longitud	Color	Peso (kg)	Empaq. Emb.
GW 87 883	Intermedio individual	400 mm	Gris grafito	2.5	1

NOTA: para postes de diámetro desde 60 a 75 mm.

SISTEMA PARA BRAZOS GEWISS - LED



**IP
66**

IK 08
BODY

IK 06
LENS

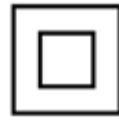

LED - ÓPTICA CICLOPEATONAL



GW S7 501 B

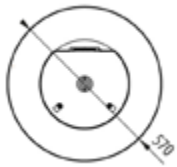

LUMINARIAS URBANAS DE ALUMINIO - IP66 MÓDULOS LED ALIMENTADOS A 550 MA CON LENTES DE PMMA



**CONSTANT
CURRENT
DRIVER**

**5 AÑOS
GARANTÍA**



Código	Número módulos	Temperatura de color	Potencia de sistema	Flujo nominal (lm)	Lumen Output (lm)	Color	Peso (kg)	Empaq. Emb.
Tensión: 220/240V - 50/60Hz - Stand alone y/o regulable 1-10V								
GW S7 501 B	2 (2x16 LED)	3500 K (IRC>85)	54 W	3940	3240	BlueGreen	8.2	1
GW S7 502 B	3 (3x16 LED)	3500 K (IRC>85)	81 W	5760	4740	BlueGreen	8.8	1
GW S7 503 B	4 (4x16 LED)	3500 K (IRC>85)	105 W	7540	6210	BlueGreen	9.5	1

NOTA: para completar con los accesorios de la sección "postes y brazos Gewiss".

NOTA: datos referidos a 550 mA.

Versión stand-alone y/o regulable 1-10V: driver ajustable a diferentes corrientes de LED.

Driver Full prog. ajustado en modo de doble nivel con auto aprendizaje (reducción del 50% desde 1 hora antes, hasta 4 horas después, del punto medio de la noche).

Los datos técnicos pueden experimentar variaciones debido a la evolución continua de la tecnología LED.

El flujo nominal está referido a Tj=85°C.

Datos fotométricos

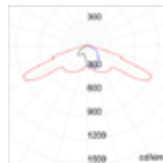

Óptica ciclopeatonal

POSTES Y BRAZOS GEWISS

POSTES



GW 87 691

POSTES CILÍNDRICOS PINTADOS

Código	Longitud total (m)	Enterramiento (m)	Diámetro base (mm)	Diámetro parte superior (mm)	Color	Peso (kg)	Empaq. Emb.
GW 87 691	4	0.5	102	60	Gris grafito	31	1
GW 87 692	4.5	0.5	102	60	Gris grafito	35	1
GW 87 691 B	4	0.5	102	60	BlueGreen	31	1
GW 87 692 B	4.5	0.5	102	60	BlueGreen	35	1

NOTA: postes barnizados de acero galvanizado, completos con regleta de derivación.

POSTES CÓNICOS PINTADOS

Código	Longitud total (m)	Enterramiento (m)	Diámetro base (mm)	Diámetro parte superior (mm)	Color	Peso (kg)	Empaq. Emb.
GW 87 591	6.8	0.8	128	60	Gris grafito	48	1
GW 87 592	8.8	0.8	148	60	Gris grafito	91	1
GW 87 593	9.8	0.8	158	60	Gris grafito	107	1

NOTA: postes barnizados de acero galvanizado, completos con regleta de derivación.



GW 87 591

Elia BL

Bolardo LED

ELIA es la familia de productos GEWISS diseñados para una fácil actualización, rápidos de instalar y garantizados por 5 años. ELIA BL - Bolardo LED - es una elegante luminaria de aluminio fundido a presión para montaje en suelo, ideal para iluminación arquitectónica de zonas residenciales y lugares de paso.



ELIA BL - BOLARDO LED



IP
65

IK
08



ELIA BL - BOLARDO LED



GW F2 300 LR830

VERSIÓN ESTÁNDAR

Código	Óptica	Potencia de sistema	Lumen Output (lm)	Temperatura de color	Peso (kg)	Empaq. Emb.
Versiones: Estándar 500 mm						
GW F2 300 LR830	Óptica difusora	8 W	650	3000 K	1.72	1/6
GW F2 300 LR840	Óptica difusora	8 W	650	4000 K	1.72	1/6
Versiones: Estándar 700 mm						
GW F2 300 PR830	Óptica difusora	8 W	650	3000 K	2.15	1/6
GW F2 300 PR840	Óptica difusora	8 W	650	4000 K	2.15	1/6

Versión de CCT 5700K disponible bajo pedido.

NOTA: Los datos técnicos pueden experimentar variaciones debido a la evolución continua de la tecnología LED.

Datos fotométricos

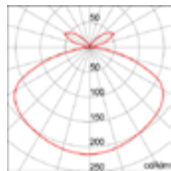

Óptica difusora



Elia OL

Exterior LED

ELIA es la familia de productos GEWISS diseñados para una fácil sustitución, rápidos de instalar y garantizados por 5 años. ELIA OL - Outdoor LED - es una elegante luminaria de aluminio fundido a presión para montaje en pared, ideal para la iluminación arquitectónica de interiores y exteriores con una línea pura y esencial.

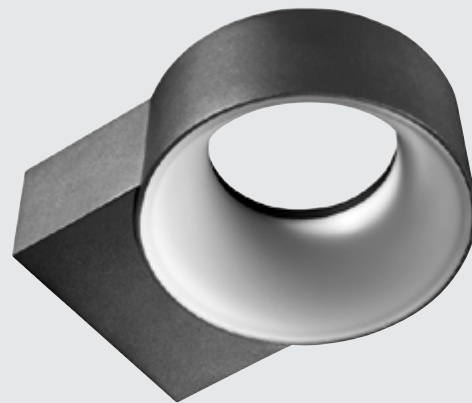

ELIA OL - EXTERIOR LED



IP
65

IK
08



APLIQUE DE PARED LED

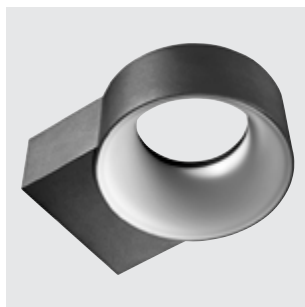

GW F2 100 FR830

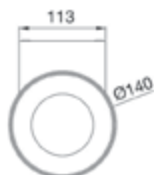

VERSIÓN ESTÁNDAR

Código	Óptica	Potencia de sistema	Lumen Output (lm)	Temperatura de color	Peso (kg)	Empaq. Emb.
Versiones: Negro estándar						
GW F2 100 FR830	Óptica difusora	8 W	650	3000 K	0.5	1/24
GW F2 100 FR840	Óptica difusora	8 W	650	4000 K	0.5	1/24
Versiones: Blanco estándar						
GW F2 110 FR830	Óptica difusora	8 W	650	3000 K	0.5	1/24
GW F2 110 FR840	Óptica difusora	8 W	650	4000 K	0.5	1/24

Versión CCT 5700K disponible bajo pedido.

NOTA: Los datos técnicos pueden experimentar variaciones debido a la evolución continua de la tecnología LED.

Datos fotométricos

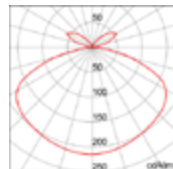

Óptica difusora

Elia EL

Exterior LED

ELIA es la familia de productos GEWISS diseñados para una fácil sustitución, rápidos de instalar y garantizados por 5 años. ELIA EL - External LED - es la nueva luminaria de pared circular para iluminación exterior y ambientes en el sector terciario. El cuerpo de aluminio fundido a presión y la pantalla de policarbonato garantizan un excelente rendimiento con un diseño elegante y resistente.



ELIA EL - EXTERIOR LED

EXTERIOR LED



GW F2 200 LA830

VERSIÓN ESTÁNDAR



IP
65

IK
08



Código	Sistema de control	Óptica	Potencia de sistema	Lumen Output (lm)	Temperatura de color	Peso (kg)	Empaq. Emb.
Versiones: Negro estándar							
GW F2 200 LA830	ON / OFF	Óptica difusora	18 W	1500	3000 K	1.05	1/10
GW F2 200 LA840	ON / OFF	Óptica difusora	18 W	1650	4000 K	1.05	1/10
Versiones: Blanco estándar							
GW F2 210 LA830	ON / OFF	Óptica difusora	18 W	1500	3000 K	1.05	1/10
GW F2 210 LA840	ON / OFF	Óptica difusora	18 W	1650	4000 K	1.05	1/10

Versión CCT 5700K disponible bajo pedido.

NOTA: Los datos técnicos pueden experimentar variaciones debido a la evolución continua de la tecnología LED.

Datos fotométricos



Óptica difusora

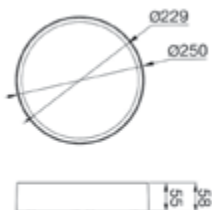

Point

Dispositivos de iluminación de jardín

Luminarias de jardín para zonas residenciales exteriores con óptica apantallada para limitar la dispersión del flujo luminoso. Disponibles en 3 tamaños. Su diseño técnico y su forma sencilla hacen que el producto se adapte a cualquier contexto de instalación. Completan la oferta nuevas versiones BlueGreen que se integran perfectamente en contextos como jardines y parques.



POINT



**IP
55**

**IK
10**



**GWT
650°C**

VERSIONES CON PORTALÁMPARAS



GW 82 016 G



VERSIONES CABLEADAS CON LÁMPARAS LED - IP55 - CLASE II.

Código	Nº de lámparas	Potencia máxima	Lámpara	Portalámparas	Color	Height (mm)	Pack Carton
Voltage: 230 V - 50 Hz							
GW 82 011 G	1	5 W	DR	E14	Graphite grey	473	1
GW 82 016 G	1	12 W	DR	E27	Graphite grey	550	1/2
GW 82 011 B	1	5 W	DR	E14	BlueGreen	473	1
GW 82 016 B	1	12 W	DR	E27	BlueGreen	550	1/2

NOTA: para lámparas E14/E27 no suministradas.

Datos fotométricos

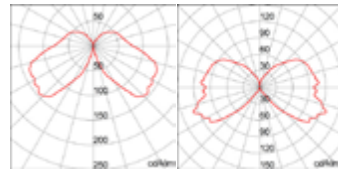

12 W

5 W

ACCESORIOS



GW 82 047

ARTÍCULOS COMPLEMENTARIOS

Código	Descripción	Material	Pack Carton
GW 82 046	POINT 473 Espiga	Acero galvanizado	1
GW 82 047	POINT 550/780 Espiga	Acero galvanizado	1

Dispositivos multifuncionales de iluminación

Aparatos de iluminación multifuncionales para áreas residenciales y urbanas con cuerpo en policarbonato y difusor arenado. Posibilidad de instalación en pared, techo, poste y columna. Completan la oferta la nueva versión BlueGreen, que se integra perfectamente en entornos tales como parques y jardines.

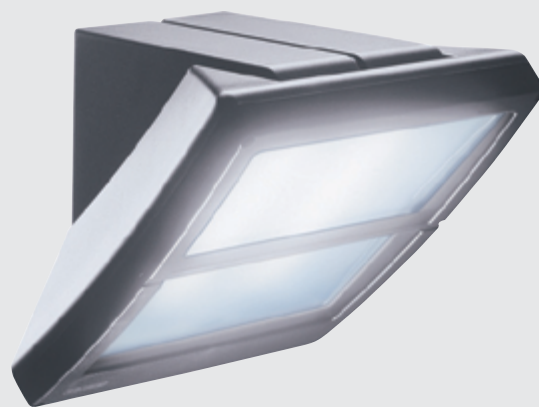

EXTRO



**IP
55**

**IK
09**



**GWT
850°C**



VERSIONES LED

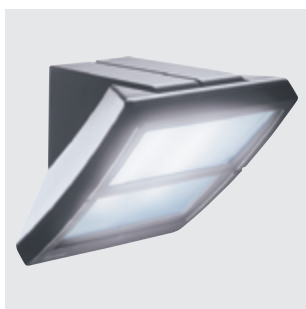

GW S2 401

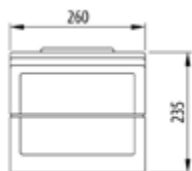

VERSIONES LED - IP55 - CLASE I

Código	Potencia de sistema Lámpara	Temperatura de color	Lumen Output (lm)	Color	Peso (kg)	Empaq. Emb.
Tensión: 220 / 240 V - 50 / 60 Hz						
GW S2 401	13 W Led	4000 K (CRI 90)	1000	Gris grafito	2	1/2
GW S2 402	26 W Led	4000 K (CRI 90)	1950	Gris grafito	2.4	1/2
GW S2 401 30K	13 W Led	3000 K (IRC 90)	950	Gris grafito	2	1
GW S2 402 30K	26 W Led	3000 K (IRC 90)	1850	Gris grafito	2.4	1

NOTA: los datos técnicos pueden experimentar variaciones debido a la evolución constante de la tecnología LED.

Datos fotométricos

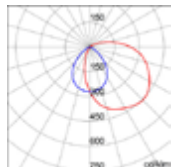

Opal

VERSIONES ESTÁNDAR

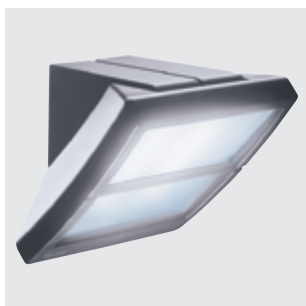

GW 82 206

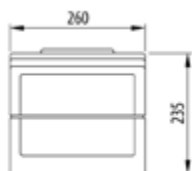

VERSIONES CON PORTALÁMPARAS EDISON - IP55 - CLASE I

Código	Potencia lámpara máx.	Fijación lámpara	Color	Peso (kg)	Empaq. Emb.
GW 82 206	100 W	E27	Gris grafito	2.4	1/2

INCLUDE: componentes estructurales: reflector, placa porta-accesorios.

Componentes eléctricos: portalámparas con cables, borne de alimentación. El aparatos se entregan con los accesorios estándar.

Datos fotométricos

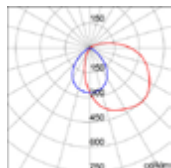

Opal

ACCESORIOS PARA INSTALACIÓN EN PARED

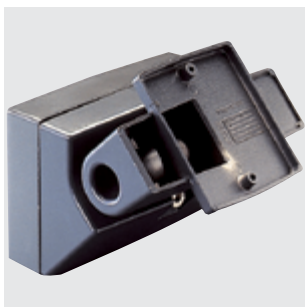

GW 82 290

ARTICULACIÓN AJUSTABLE

Código	Material	Dim. exter. BxHxP (mm)	Color	Empaq. Emb.
GW 82 290	Fundición de aluminio	140x120x100	Gris grafito	1/6

APLICACIONES: para instalar el aparato en la pared y ajustar la inclinación vertical a 45° por encima o por debajo del plano horizontal.

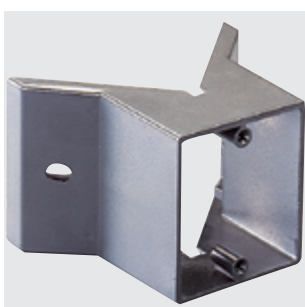

GW 82 291

ACOPLAMIENTO ANGULAR

Código	Material	Dim. exter. BxHxP (mm)	Color	Empaq. Emb.
GW 82 291	Fundición de aluminio	90x80x100	Gris grafito	1/5

APLICACIONES: Permite instalar el aparato en esquinas a 90°.

ACCESORIOS DE INSTALACIÓN EN COLUMNAS



GW 82 292

COLUMNA PARA APARATO SIMPLE

Código	Material	Altura (mm)	Enterram. aconsejado	Color	Empaq. Emb.
GW 82 292	Aluminio extruido	1300	250 mm	Gris grafito	1

NOTA: Columna adecuada para áreas privadas.

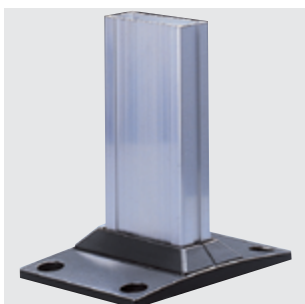

GW 82 297

BASE RECTANGULAR PARA COLUMNA ALTURA MÁX. 1300 MM

Código	Material	Dim. exter. BxHxP (mm)	Color	Empaq. Emb.
GW 82 297	Aluminio extruido	300x202x315	Gris grafito	1/4

CARACTERÍSTICAS: la fijación del conjunto base + columna al hormigón se realiza con bridas embebidas en el mismo hormigón o con tacos de Ø máx. del tornillo = 12 mm.

INCLUDE: 2 tornillos M4 x 12 para fijar la columna a la base.

Serie EXTRO

ACCESORIOS DE INSTALACIÓN EN POSTES

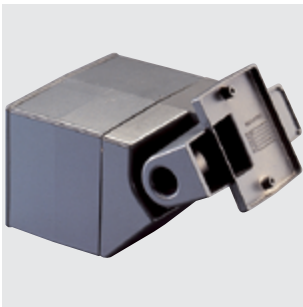

GW 82 298

INSTALACIÓN EN CABEZA DE POSTE Ø 60 MM, SIMPLE

Código	Material	Dim. exter. BxHxP (mm)	Color	Empaq. Emb.
GW 82 298	Fundición de aluminio	160x140x100	Gris grafito	1/5

APLICACIONES: para instalar el aparato en postes de Ø 60 mm y ajustar la inclinación vertical a 90° hacia arriba y 45° hacia abajo.



GW 82 299

INSTALACIÓN EN CABEZA DE POSTE Ø 60 MM, DOBLE

Código	Material	Dim. exter. BxHxP (mm)	Color	Empaq. Emb.
GW 82 299	Fundición de aluminio	160x140x100	Gris grafito	1/5

APLICACIONES: para instalar el aparato en postes de Ø 60 mm y ajustar la inclinación vertical a 90° hacia arriba y 45° hacia abajo.

ACCESORIOS



GW 88 272

ARTÍCULOS DE RECAMBIO

Código	Descripción	Dimensiones (mm)	Peso (kg)	Empaq. Emb.
GW 88 272	Vidrio templado	280x250	0.7	1/5



INDUSTRIAL



Smart [3] PLUS

LUMINARIAS ESTANCAS LED
DE GAMA AMPLIA

pág. 68



Smart [3]

LUMINARIAS ESTANCAS LED PARA
ACTUALIZACIONES ENERGÉTICAS

pág. 79



Smart [3]e

LUMINARIAS ESTANCAS LED
PARA EL USO COTIDIANO

pág. 83



Smart [4]

LUMINARIAS DE
SUSPENSIÓN LED

pág. 86



Smart [4]

LUMINARIAS DE
SUSPENSION LED
VERSIONES ESPECIALES

pág. 105



Esalite HB

DISPOSITIVOS
INDUSTRIALES

pág. 113



Elia HL

SUSPENSIÓN LED

pág. 121

Smart [3] PLUS

Luminarias estancas LED de gama amplia

Smart [3] Plus es la gama de luminarias lineales LED estancas íntegramente en policarbonato. Adecuadas para aplicaciones industriales con alturas de 2 a 9 metros, ha sido diseñada, desarrollada y fabricada en Italia. Se caracteriza por un diseño elegante que realza las peculiaridades de la tecnología LED, por el consumo de energía extremadamente bajo, por la alta resistencia al impacto y por la facilidad y velocidad de instalación. Puede reemplazar fluorescentes de alto flujo y luminarias de suspensión hasta 10,000 lm. Gracias a los altos flujos es posible reducir el número de luminarias instaladas manteniendo el mismo nivel de iluminación.



SMART[3] PLUS - LUMINARIAS ESTANCAS PARA LA INDUSTRIA 4.0



IP 66 IP 69

IK 08

GWT 850°C



SMART[3] PLUS - 800 - VERSIONES DE ALTA EFICIENCIA



GW S3 120 AP830



DIFUSOR OPAL

Código	Sistema de control	Cableado	Temperatura de color	Índice de reproducción cromática	Lumen Output (lm)	Potencia de sistema	Peso (kg)	Empaq. Emb.
GW S3 120 AP830	ON / OFF	Stand alone	3000 K	IRC>80	3500	25 W	1.7	1/90
GW S3 120 AP840	ON / OFF	Stand alone	4000 K	IRC>80	3700	25 W	1.7	1/90
GW S3 120 AP857	ON / OFF	Stand alone	5700 K	IRC>80	3700	25 W	1.7	1/90
GW S3 120 AP930	ON / OFF	Stand alone	3000 K	IRC>90	2700	25 W	1.7	1/90
GW S3 120 AP940	ON / OFF	Stand alone	4000 K	IRC>90	2900	25 W	1.7	1/90
GW S3 120 AP957	ON / OFF	Stand alone	5700 K	IRC>90	2900	25 W	1.7	1/90
GW S3 122 AP830	ON / OFF	Cableado pasante	3000 K	IRC>80	3500	25 W	1.7	1/90
GW S3 122 AP840	ON / OFF	Cableado pasante	4000 K	IRC>80	3700	25 W	1.7	1/90
GW S3 122 AP857	ON / OFF	Cableado pasante	5700 K	IRC>80	3700	25 W	1.7	1/90
GW S3 122 AP930	ON / OFF	Cableado pasante	3000 K	IRC>90	2700	25 W	1.7	1/90
GW S3 122 AP940	ON / OFF	Cableado pasante	4000 K	IRC>90	2900	25 W	1.7	1/90
GW S3 122 AP957	ON / OFF	Cableado pasante	5700 K	IRC>90	2900	25 W	1.7	1/90
GW S3 121 AP830	DALI	Stand alone	3000 K	IRC>80	3500	26 W	1.7	1/90
GW S3 121 AP840	DALI	Stand alone	4000 K	IRC>80	3700	26 W	1.7	1/90
GW S3 121 AP857	DALI	Stand alone	5700 K	IRC>80	3700	26 W	1.7	1/90
GW S3 121 AP930	DALI	Stand alone	3000 K	IRC>90	2700	26 W	1.7	1/90
GW S3 121 AP940	DALI	Stand alone	4000 K	IRC>90	2900	26 W	1.7	1/90
GW S3 121 AP957	DALI	Stand alone	5700 K	IRC>90	2900	26 W	1.7	1/90
GW S3 123 AP830	DALI	Cableado pasante	3000 K	IRC>80	3500	26 W	1.7	1/90
GW S3 123 AP840	DALI	Cableado pasante	4000 K	IRC>80	3700	26 W	1.7	1/90
GW S3 123 AP857	DALI	Cableado pasante	5700 K	IRC>80	3700	26 W	1.7	1/90
GW S3 123 AP930	DALI	Cableado pasante	3000 K	IRC>90	2700	26 W	1.7	1/90
GW S3 123 AP940	DALI	Cableado pasante	4000 K	IRC>90	2900	26 W	1.7	1/90
GW S3 123 AP957	DALI	Cableado pasante	5700 K	IRC>90	2900	26 W	1.7	1/90

NOTA: Los datos técnicos pueden experimentar variaciones debido a la evolución continua de la tecnología LED.

Datos fotométricos

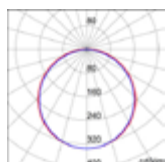

Difusor opal



GW S3 120 AT830



DIFUSOR TRASLÚCIDO

Código	Sistema de control	Cableado	Temperatura de color	Índice de reproducción cromática	Lumen Output (lm)	Potencia de sistema	Peso (kg)	Empaq. Emb.
GW S3 120 AT830	ON / OFF	Stand alone	3000 K	IRC>80	3700	25 W	1.7	1/90
GW S3 120 AT840	ON / OFF	Stand alone	4000 K	IRC>80	3900	25 W	1.7	1/90
GW S3 120 AT857	ON / OFF	Stand alone	5700 K	IRC>80	3900	25 W	1.7	1/90
GW S3 120 AT930	ON / OFF	Stand alone	3000 K	IRC>90	2900	25 W	1.7	1/90
GW S3 120 AT940	ON / OFF	Stand alone	4000 K	IRC>90	3100	25 W	1.7	1/90
GW S3 120 AT957	ON / OFF	Stand alone	5700 K	IRC>90	3100	25 W	1.7	1/90
GW S3 122 AT830	ON / OFF	Cableado pasante	3000 K	IRC>80	3700	25 W	1.7	1/90
GW S3 122 AT840	ON / OFF	Cableado pasante	4000 K	IRC>80	3900	25 W	1.7	1/90
GW S3 122 AT857	ON / OFF	Cableado pasante	5700 K	IRC>80	3900	25 W	1.7	1/90
GW S3 122 AT930	ON / OFF	Cableado pasante	3000 K	IRC>90	2900	25 W	1.7	1/90
GW S3 122 AT940	ON / OFF	Cableado pasante	4000 K	IRC>90	3100	25 W	1.7	1/90
GW S3 122 AT957	ON / OFF	Cableado pasante	5700 K	IRC>90	3100	25 W	1.7	1/90
GW S3 121 AT830	DALI	Stand alone	3000 K	IRC>80	3700	26 W	1.7	1/90
GW S3 121 AT840	DALI	Stand alone	4000 K	IRC>80	3900	26 W	1.7	1/90
GW S3 121 AT857	DALI	Stand alone	5700 K	IRC>80	3900	26 W	1.7	1/90
GW S3 121 AT930	DALI	Stand alone	3000 K	IRC>90	2900	26 W	1.7	1/90
GW S3 121 AT940	DALI	Stand alone	4000 K	IRC>90	3100	26 W	1.7	1/90
GW S3 121 AT957	DALI	Stand alone	5700 K	IRC>90	3100	26 W	1.7	1/90
GW S3 123 AT830	DALI	Cableado pasante	3000 K	IRC>80	3700	26 W	1.7	1/90
GW S3 123 AT840	DALI	Cableado pasante	4000 K	IRC>80	3900	26 W	1.7	1/90
GW S3 123 AT857	DALI	Cableado pasante	5700 K	IRC>80	3900	26 W	1.7	1/90
GW S3 123 AT930	DALI	Cableado pasante	3000 K	IRC>90	2900	26 W	1.7	1/90
GW S3 123 AT940	DALI	Cableado pasante	4000 K	IRC>90	3100	26 W	1.7	1/90
GW S3 123 AT957	DALI	Cableado pasante	5700 K	IRC>90	3100	26 W	1.7	1/90

NOTA: Los datos técnicos pueden experimentar variaciones debido a la evolución continua de la tecnología LED.

Datos fotométricos

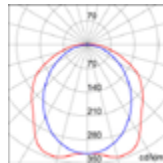

Difusor transparente

SMART [3] PLUS

SMART[3] PLUS - 1200 - VERSIONES DE ALTA EFICIENCIA



GW S3 220 AP830



Datos fotométricos

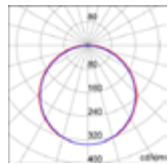

Difusor opal

DIFUSOR OPAL

Código	Sistema de control	Cableado	Temperatura de color	Índice de reproducción cromática	Lumen Output (lm)	Potencia de sistema	Peso (kg)	Empaq. Emb.
GW S3 220 AP830	ON / OFF	Stand alone	3000 K	IRC>80	5100	36 W	2.4	1/90
GW S3 220 AP840	ON / OFF	Stand alone	4000 K	IRC>80	5400	36 W	2.4	1/90
GW S3 220 AP857	ON / OFF	Stand alone	5700 K	IRC>80	5400	36 W	2.4	1/90
GW S3 220 AP930	ON / OFF	Stand alone	3000 K	IRC>90	4000	36 W	2.4	1/90
GW S3 220 AP940	ON / OFF	Stand alone	4000 K	IRC>90	4200	36 W	2.4	1/90
GW S3 220 AP957	ON / OFF	Stand alone	5700 K	IRC>90	4200	36 W	2.4	1/90
GW S3 222 AP830	ON / OFF	Cableado pasante	3000 K	IRC>80	5100	36 W	2.4	1/90
GW S3 222 AP840	ON / OFF	Cableado pasante	4000 K	IRC>80	5400	36 W	2.4	1/90
GW S3 222 AP857	ON / OFF	Cableado pasante	5700 K	IRC>80	5400	36 W	2.4	1/90
GW S3 222 AP930	ON / OFF	Cableado pasante	3000 K	IRC>90	4000	36 W	2.4	1/90
GW S3 222 AP940	ON / OFF	Cableado pasante	4000 K	IRC>90	4200	36 W	2.4	1/90
GW S3 222 AP957	ON / OFF	Cableado pasante	5700 K	IRC>90	4200	36 W	2.4	1/90
GW S3 221 AP830	DALI	Stand alone	3000 K	IRC>80	5100	38 W	2.4	1/90
GW S3 221 AP840	DALI	Stand alone	4000 K	IRC>80	5400	38 W	2.4	1/90
GW S3 221 AP857	DALI	Stand alone	5700 K	IRC>80	5400	38 W	2.4	1/90
GW S3 221 AP930	DALI	Stand alone	3000 K	IRC>90	4000	38 W	2.4	1/90
GW S3 221 AP940	DALI	Stand alone	4000 K	IRC>90	4200	38 W	2.4	1/90
GW S3 221 AP957	DALI	Stand alone	5700 K	IRC>90	4200	38 W	2.4	1/90
GW S3 223 AP830	DALI	Cableado pasante	3000 K	IRC>80	5100	38 W	2.4	1/90
GW S3 223 AP840	DALI	Cableado pasante	4000 K	IRC>80	5400	38 W	2.4	1/90
GW S3 223 AP857	DALI	Cableado pasante	5700 K	IRC>80	5400	38 W	2.4	1/90
GW S3 223 AP930	DALI	Cableado pasante	3000 K	IRC>90	4000	38 W	2.4	1/90
GW S3 223 AP940	DALI	Cableado pasante	4000 K	IRC>90	4200	38 W	2.4	1/90
GW S3 223 AP957	DALI	Cableado pasante	5700 K	IRC>90	4200	38 W	2.4	1/90

NOTA: Los datos técnicos pueden experimentar variaciones debido a la evolución continua de la tecnología LED.



GW S3 220 AT830



Datos fotométricos

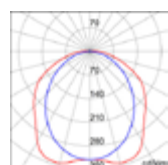

Difusor transparente

DIFUSOR TRASLÚCIDO

Código	Sistema de control	Cableado	Temperatura de color	Índice de reproducción cromática	Lumen Output (lm)	Potencia de sistema	Peso (kg)	Empaq. Emb.
GW S3 220 AT830	ON / OFF	Stand alone	3000 K	IRC>80	5400	36 W	2.4	1/90
GW S3 220 AT840	ON / OFF	Stand alone	4000 K	IRC>80	5700	36 W	2.4	1/90
GW S3 220 AT857	ON / OFF	Stand alone	5700 K	IRC>80	5700	36 W	2.4	1/90
GW S3 220 AT930	ON / OFF	Stand alone	3000 K	IRC>90	4200	36 W	2.4	1/90
GW S3 220 AT940	ON / OFF	Stand alone	4000 K	IRC>90	4500	36 W	2.4	1/90
GW S3 220 AT957	ON / OFF	Stand alone	5700 K	IRC>90	4500	36 W	2.4	1/90
GW S3 222 AT830	ON / OFF	Cableado pasante	3000 K	IRC>80	5400	36 W	2.4	1/90
GW S3 222 AT840	ON / OFF	Cableado pasante	4000 K	IRC>80	5700	36 W	2.4	1/90
GW S3 222 AT857	ON / OFF	Cableado pasante	5700 K	IRC>80	5700	36 W	2.4	1/90
GW S3 222 AT930	ON / OFF	Cableado pasante	3000 K	IRC>90	4200	36 W	2.4	1/90
GW S3 222 AT940	ON / OFF	Cableado pasante	4000 K	IRC>90	4500	36 W	2.4	1/90
GW S3 222 AT957	ON / OFF	Cableado pasante	5700 K	IRC>90	4500	36 W	2.4	1/90
GW S3 221 AT830	DALI	Stand alone	3000 K	IRC>80	5400	38 W	2.4	1/90
GW S3 221 AT840	DALI	Stand alone	4000 K	IRC>80	5700	38 W	2.4	1/90
GW S3 221 AT857	DALI	Stand alone	5700 K	IRC>80	5700	38 W	2.4	1/90
GW S3 221 AT930	DALI	Stand alone	3000 K	IRC>90	4200	38 W	2.4	1/90
GW S3 221 AT940	DALI	Stand alone	4000 K	IRC>90	4500	38 W	2.4	1/90
GW S3 221 AT957	DALI	Stand alone	5700 K	IRC>90	4500	38 W	2.4	1/90
GW S3 223 AT830	DALI	Cableado pasante	3000 K	IRC>80	5400	38 W	2.4	1/90
GW S3 223 AT840	DALI	Cableado pasante	4000 K	IRC>80	5700	38 W	2.4	1/90
GW S3 223 AT857	DALI	Cableado pasante	5700 K	IRC>80	5700	38 W	2.4	1/90
GW S3 223 AT930	DALI	Cableado pasante	3000 K	IRC>90	4200	38 W	2.4	1/90
GW S3 223 AT940	DALI	Cableado pasante	4000 K	IRC>90	4500	38 W	2.4	1/90
GW S3 223 AT957	DALI	Cableado pasante	5700 K	IRC>90	4500	38 W	2.4	1/90

NOTA: Los datos técnicos pueden experimentar variaciones debido a la evolución continua de la tecnología LED.

SMART[3] PLUS - 1200 EMERGENCIA INTEGRADA



GW S3 225 AP830

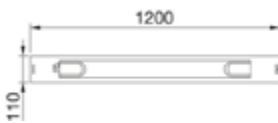

DIFUSOR OPAL

Código	Sistema de control	Temperatura de color	Índice de reproducción cromática	Flujo luminoso (lm)	Potencia de sistema	Peso (kg)	Empaq. Emb.
GW S3 225 AP830	1 x DALI DT6 + 1 x DALI DT1 (Emerg. 3 h)	3000 K	IRC>80	5100 (560 Em.)	38 W (+5 W Emerg.)	2.8	1/90
GW S3 225 AP840	1 x DALI DT6 + 1 x DALI DT1 (Emerg. 3 h)	4000 K	IRC>80	5400 (600 Em.)	38 W (+5 W Emerg.)	2.8	1/90
GW S3 225 AP857	1 x DALI DT6 + 1 x DALI DT1 (Emerg. 3 h)	5700 K	IRC>80	5400 (600 Em.)	38 W (+5 W Emerg.)	2.8	1/90
GW S3 225 AP930	1 x DALI DT6 + 1 x DALI DT1 (Emerg. 3 h)	3000 K	IRC>90	4000 (440 Em.)	38 W (+5 W Emerg.)	2.8	1/90
GW S3 225 AP940	1 x DALI DT6 + 1 x DALI DT1 (Emerg. 3 h)	4000 K	IRC>90	4200 (460 Em.)	38 W (+5 W Emerg.)	2.8	1/90
GW S3 225 AP957	1 x DALI DT6 + 1 x DALI DT1 (Emerg. 3 h)	5700 K	IRC>90	4200 (460 Em.)	38 W (+5 W Emerg.)	2.8	1/90

NOTA: Los datos técnicos pueden experimentar variaciones debido a la evolución continua de la tecnología LED.

Datos fotométricos

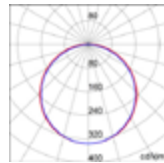

Difusor opal



GW S3 225 AT830



DIFUSOR TRASLÚCIDO

Código	Sistema de control	Temperatura de color	Índice de reproducción cromática	Flujo luminoso (lm)	Potencia de sistema	Peso (kg)	Empaq. Emb.
GW S3 225 AT830	1 x DALI DT6 + 1 x DALI DT1 (Emerg. 3 h)	3000 K	IRC>80	5400 (600 Em.)	38 W (+5 W Emerg.)	2.8	1/90
GW S3 225 AT840	1 x DALI DT6 + 1 x DALI DT1 (Emerg. 3 h)	4000 K	IRC>80	5700 (630 Em.)	38 W (+5 W Emerg.)	2.8	1/90
GW S3 225 AT857	1 x DALI DT6 + 1 x DALI DT1 (Emerg. 3 h)	5700 K	IRC>80	5700 (630 Em.)	38 W (+5 W Emerg.)	2.8	1/90
GW S3 225 AT930	1 x DALI DT6 + 1 x DALI DT1 (Emerg. 3 h)	3000 K	IRC>90	4200 (460 Em.)	38 W (+5 W Emerg.)	2.8	1/90
GW S3 225 AT940	1 x DALI DT6 + 1 x DALI DT1 (Emerg. 3 h)	4000 K	IRC>90	4500 (500 Em.)	38 W (+5 W Emerg.)	2.8	1/90
GW S3 225 AT957	1 x DALI DT6 + 1 x DALI DT1 (Emerg. 3 h)	5700 K	IRC>90	4500 (500 Em.)	38 W (+5 W Emerg.)	2.8	1/90

NOTA: Los datos técnicos pueden experimentar variaciones debido a la evolución continua de la tecnología LED.

Datos fotométricos

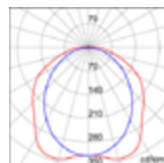

Difusor traslúcido

SMART [3] PLUS

SMART[3] PLUS - 1600 - VERSIONES DE ALTA EFICIENCIA



GW S3 320 AP830



Datos fotométricos

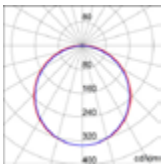

Difusor opal

DIFUSOR OPAL

Código	Sistema de control	Cableado	Temperatura de color	Índice de reproducción cromática	Lumen Output (lm)	Potencia de sistema	Peso (kg)	Empaq. Emb.
GW S3 320 AP830	ON / OFF	Stand alone	3000 K	IRC>80	6800	46 W	3.8	1/90
GW S3 320 AP840	ON / OFF	Stand alone	4000 K	IRC>80	7100	46 W	3.8	1/90
GW S3 320 AP857	ON / OFF	Stand alone	5700 K	IRC>80	7100	46 W	3.8	1/90
GW S3 320 AP930	ON / OFF	Stand alone	3000 K	IRC>90	5300	46 W	3.8	1/90
GW S3 320 AP940	ON / OFF	Stand alone	4000 K	IRC>90	5600	46 W	3.8	1/90
GW S3 320 AP957	ON / OFF	Stand alone	5700 K	IRC>90	5600	46 W	3.8	1/90
GW S3 322 AP830	ON / OFF	Cableado pasante	3000 K	IRC>80	6800	46 W	3.8	1/90
GW S3 322 AP840	ON / OFF	Cableado pasante	4000 K	IRC>80	7100	46 W	3.8	1/90
GW S3 322 AP857	ON / OFF	Cableado pasante	5700 K	IRC>80	7100	46 W	3.8	1/90
GW S3 322 AP930	ON / OFF	Cableado pasante	3000 K	IRC>90	5300	46 W	3.8	1/90
GW S3 322 AP940	ON / OFF	Cableado pasante	4000 K	IRC>90	5600	46 W	3.8	1/90
GW S3 322 AP957	ON / OFF	Cableado pasante	5700 K	IRC>90	5600	46 W	3.8	1/90
GW S3 321 AP830	DALI	Stand alone	3000 K	IRC>80	6800	50 W	3.8	1/90
GW S3 321 AP840	DALI	Stand alone	4000 K	IRC>80	7100	50 W	3.8	1/90
GW S3 321 AP857	DALI	Stand alone	5700 K	IRC>80	7100	50 W	3.8	1/90
GW S3 321 AP930	DALI	Stand alone	3000 K	IRC>90	5300	50 W	3.8	1/90
GW S3 321 AP940	DALI	Stand alone	4000 K	IRC>90	5600	50 W	3.8	1/90
GW S3 321 AP957	DALI	Stand alone	5700 K	IRC>90	5600	50 W	3.8	1/90
GW S3 323 AP830	DALI	Cableado pasante	3000 K	IRC>80	6800	50 W	3.8	1/90
GW S3 323 AP840	DALI	Cableado pasante	4000 K	IRC>80	7100	50 W	3.8	1/90
GW S3 323 AP857	DALI	Cableado pasante	5700 K	IRC>80	7100	50 W	3.8	1/90
GW S3 323 AP930	DALI	Cableado pasante	3000 K	IRC>90	5300	50 W	3.8	1/90
GW S3 323 AP940	DALI	Cableado pasante	4000 K	IRC>90	5600	50 W	3.8	1/90
GW S3 323 AP957	DALI	Cableado pasante	5700 K	IRC>90	5600	50 W	3.8	1/90

NOTA: Los datos técnicos pueden experimentar variaciones debido a la evolución continua de la tecnología LED.



GW S3 320 AT830



Datos fotométricos

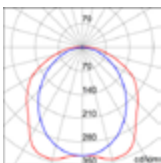

Difusor transparente

DIFUSOR TRASLÚCIDO

Código	Sistema de control	Cableado	Temperatura de color	Índice de reproducción cromática	Lumen Output (lm)	Potencia de sistema	Peso (kg)	Empaq. Emb.
GW S3 320 AT830	ON / OFF	Stand alone	3000 K	IRC>80	7100	46 W	3.8	1/90
GW S3 320 AT840	ON / OFF	Stand alone	4000 K	IRC>80	7500	46 W	3.8	1/90
GW S3 320 AT857	ON / OFF	Stand alone	5700 K	IRC>80	7500	46 W	3.8	1/90
GW S3 320 AT930	ON / OFF	Stand alone	3000 K	IRC>90	5500	46 W	3.8	1/90
GW S3 320 AT940	ON / OFF	Stand alone	4000 K	IRC>90	5900	46 W	3.8	1/90
GW S3 320 AT957	ON / OFF	Stand alone	5700 K	IRC>90	5900	46 W	3.8	1/90
GW S3 322 AT830	ON / OFF	Cableado pasante	3000 K	IRC>80	7100	46 W	3.8	1/90
GW S3 322 AT840	ON / OFF	Cableado pasante	4000 K	IRC>80	7500	46 W	3.8	1/90
GW S3 322 AT857	ON / OFF	Cableado pasante	5700 K	IRC>80	7500	46 W	3.8	1/90
GW S3 322 AT930	ON / OFF	Cableado pasante	3000 K	IRC>90	5500	46 W	3.8	1/90
GW S3 322 AT940	ON / OFF	Cableado pasante	4000 K	IRC>90	5900	46 W	3.8	1/90
GW S3 322 AT957	ON / OFF	Cableado pasante	5700 K	IRC>90	5900	46 W	3.8	1/90
GW S3 321 AT830	DALI	Stand alone	3000 K	IRC>80	7100	50 W	3.8	1/90
GW S3 321 AT840	DALI	Stand alone	4000 K	IRC>80	7500	50 W	3.8	1/90
GW S3 321 AT857	DALI	Stand alone	5700 K	IRC>80	7500	50 W	3.8	1/90
GW S3 321 AT930	DALI	Stand alone	3000 K	IRC>90	5500	50 W	3.8	1/90
GW S3 321 AT940	DALI	Stand alone	4000 K	IRC>90	5900	50 W	3.8	1/90
GW S3 321 AT957	DALI	Stand alone	5700 K	IRC>90	5900	50 W	3.8	1/90
GW S3 323 AT830	DALI	Cableado pasante	3000 K	IRC>80	7100	50 W	3.8	1/90
GW S3 323 AT840	DALI	Cableado pasante	4000 K	IRC>80	7500	50 W	3.8	1/90
GW S3 323 AT857	DALI	Cableado pasante	5700 K	IRC>80	7500	50 W	3.8	1/90
GW S3 323 AT930	DALI	Cableado pasante	3000 K	IRC>90	5500	50 W	3.8	1/90
GW S3 323 AT940	DALI	Cableado pasante	4000 K	IRC>90	5900	50 W	3.8	1/90
GW S3 323 AT957	DALI	Cableado pasante	5700 K	IRC>90	5900	50 W	3.8	1/90

NOTA: Los datos técnicos pueden experimentar variaciones debido a la evolución continua de la tecnología LED.



GW S3 320 AC830



DIFUSOR TRASLÚCIDO CON HAZ MEDIO

Código	Sistema de control	Cableado	Temperatura de color	Índice de reproducción cromática	Lumen Output (lm)	Potencia de sistema	Peso (kg)	Empaq. Emb.
GW S3 320 AC830	ON / OFF	Stand alone	3000 K	IRC>80	6700	46 W	4	1/90
GW S3 320 AC840	ON / OFF	Stand alone	4000 K	IRC>80	7100	46 W	4	1/90
GW S3 320 AC857	ON / OFF	Stand alone	5700 K	IRC>80	7100	46 W	4	1/90
GW S3 320 AC930	ON / OFF	Stand alone	3000 K	IRC>90	5200	46 W	4	1/90
GW S3 320 AC940	ON / OFF	Stand alone	4000 K	IRC>90	5600	46 W	4	1/90
GW S3 320 AC957	ON / OFF	Stand alone	5700 K	IRC>90	5600	46 W	4	1/90
GW S3 322 AC830	ON / OFF	Cableado pasante	3000 K	IRC>80	6700	46 W	4	1/90
GW S3 322 AC840	ON / OFF	Cableado pasante	4000 K	IRC>80	7100	46 W	4	1/90
GW S3 322 AC857	ON / OFF	Cableado pasante	5700 K	IRC>80	7100	46 W	4	1/90
GW S3 322 AC930	ON / OFF	Cableado pasante	3000 K	IRC>90	5200	46 W	4	1/90
GW S3 322 AC940	ON / OFF	Cableado pasante	4000 K	IRC>90	5600	46 W	4	1/90
GW S3 322 AC957	ON / OFF	Cableado pasante	5700 K	IRC>90	5600	46 W	4	1/90
GW S3 321 AC830	DALI	Stand alone	3000 K	IRC>80	6700	50 W	4	1/90
GW S3 321 AC840	DALI	Stand alone	4000 K	IRC>80	7100	50 W	4	1/90
GW S3 321 AC857	DALI	Stand alone	5700 K	IRC>80	7100	50 W	4	1/90
GW S3 321 AC930	DALI	Stand alone	3000 K	IRC>90	5200	50 W	4	1/90
GW S3 321 AC940	DALI	Stand alone	4000 K	IRC>90	5600	50 W	4	1/90
GW S3 321 AC957	DALI	Stand alone	5700 K	IRC>90	5600	50 W	4	1/90
GW S3 323 AC830	DALI	Cableado pasante	3000 K	IRC>80	6700	50 W	4	1/90
GW S3 323 AC840	DALI	Cableado pasante	4000 K	IRC>80	7100	50 W	4	1/90
GW S3 323 AC857	DALI	Cableado pasante	5700 K	IRC>80	7100	50 W	4	1/90
GW S3 323 AC930	DALI	Cableado pasante	3000 K	IRC>90	5200	50 W	4	1/90
GW S3 323 AC940	DALI	Cableado pasante	4000 K	IRC>90	5600	50 W	4	1/90
GW S3 323 AC957	DALI	Cableado pasante	5700 K	IRC>90	5600	50 W	4	1/90

NOTA: Los datos técnicos pueden experimentar variaciones debido a la evolución continua de la tecnología LED.

Datos fotométricos

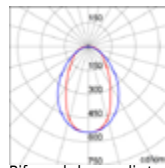

Difusor de haz medio transparente



GW S3 320 AB830



DIFUSOR TRASLÚCIDO CON HAZ ELÍPTICO

Código	Sistema de control	Cableado	Temperatura de color	Índice de reproducción cromática	Lumen Output (lm)	Potencia de sistema	Peso (kg)	Empaq. Emb.
GW S3 320 AB830	ON / OFF	Stand alone	3000 K	IRC>80	6200	46 W	4	1/90
GW S3 320 AB840	ON / OFF	Stand alone	4000 K	IRC>80	6600	46 W	4	1/90
GW S3 320 AB857	ON / OFF	Stand alone	5700 K	IRC>80	6600	46 W	4	1/90
GW S3 322 AB830	ON / OFF	Pasante	3000 K	IRC>80	6200	46 W	4	1/90
GW S3 322 AB840	ON / OFF	Pasante	4000 K	IRC>80	6600	46 W	4	1/90
GW S3 322 AB857	ON / OFF	Pasante	5700 K	IRC>80	6600	46 W	4	1/90
GW S3 321 AB830	DALI	Stand alone	3000 K	IRC>80	6200	50 W	4	1/90
GW S3 321 AB840	DALI	Stand alone	4000 K	IRC>80	6600	50 W	4	1/90
GW S3 321 AB857	DALI	Stand alone	5700 K	IRC>80	6600	50 W	4	1/90
GW S3 323 AB830	DALI	Pasante	3000 K	IRC>80	6200	50 W	4	1/90
GW S3 323 AB840	DALI	Pasante	4000 K	IRC>80	6600	50 W	4	1/90
GW S3 323 AB857	DALI	Pasante	5700 K	IRC>80	6600	50 W	4	1/90

NOTA: Los datos técnicos pueden experimentar variaciones debido a la evolución continua de la tecnología LED.

Datos fotométricos

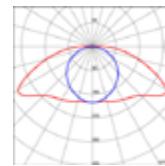

Difusor transparente con haz elíptico

SMART [3] PLUS

SMART[3] PLUS - 1600 EMERGENCIA INTEGRADA



GW S3 325 AP830



DIFUSOR OPAL

Código	Sistema de control	Temperatura de color	Índice de reproducción cromática	Flujo luminoso (lm)	Potencia de sistema	Peso (kg)	Empaq. Emb.
GW S3 325 AP830	1 x DALI DT6 + 1 x DALI DT1 (Emerg. 3 h)	3000 K	IRC>80	6800 (560 Em.)	50 W (+5 W Emerg.)	4.2	1/90
GW S3 325 AP840	1 x DALI DT6 + 1 x DALI DT1 (Emerg. 3 h)	4000 K	IRC>80	7100 (600 Em.)	50 W (+5 W Emerg.)	4.2	1/90
GW S3 325 AP857	1 x DALI DT6 + 1 x DALI DT1 (Emerg. 3 h)	5700 K	IRC>80	7100 (600 Em.)	50 W (+5 W Emerg.)	4.2	1/90
GW S3 325 AP930	1 x DALI DT6 + 1 x DALI DT1 (Emerg. 3 h)	3000 K	IRC>90	5600 (460 Em.)	50 W (+5 W Emerg.)	4.2	1/90
GW S3 325 AP940	1 x DALI DT6 + 1 x DALI DT1 (Emerg. 3 h)	4000 K	IRC>90	5600 (460 Em.)	50 W (+5 W Emerg.)	4.2	1/90
GW S3 325 AP957	1 x DALI DT6 + 1 x DALI DT1 (Emerg. 3 h)	5700 K	IRC>90	5600 (460 Em.)	50 W (+5 W Emerg.)	4.2	1/90

NOTA: Los datos técnicos pueden experimentar variaciones debido a la evolución continua de la tecnología LED.

Datos fotométricos

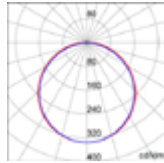

Difusor opal



GW S3 325 AT830



DIFUSOR TRASLÚCIDO

Código	Sistema de control	Temperatura de color	Índice de reproducción cromática	Flujo luminoso (lm)	Potencia de sistema	Peso (kg)	Empaq. Emb.
GW S3 325 AT830	1 x DALI DT6 + 1 x DALI DT1 (Emerg. 3 h)	3000 K	IRC>80	7100 (600 Em.)	50 W (+5 W Emerg.)	4.2	1/90
GW S3 325 AT840	1 x DALI DT6 + 1 x DALI DT1 (Emerg. 3 h)	4000 K	IRC>80	7500 (630 Em.)	50 W (+5 W Emerg.)	4.2	1/90
GW S3 325 AT857	1 x DALI DT6 + 1 x DALI DT1 (Emerg. 3 h)	5700 K	IRC>80	7500 (630 Em.)	50 W (+5 W Emerg.)	4.2	1/90
GW S3 325 AT930	1 x DALI DT6 + 1 x DALI DT1 (Emerg. 3 h)	3000 K	IRC>90	5500 (460 Em.)	50 W (+5 W Emerg.)	4.2	1/90
GW S3 325 AT940	1 x DALI DT6 + 1 x DALI DT1 (Emerg. 3 h)	4000 K	IRC>90	5900 (500 Em.)	50 W (+5 W Emerg.)	4.2	1/90
GW S3 325 AT957	1 x DALI DT6 + 1 x DALI DT1 (Emerg. 3 h)	5700 K	IRC>90	5900 (500 Em.)	50 W (+5 W Emerg.)	4.2	1/90

NOTA: Los datos técnicos pueden experimentar variaciones debido a la evolución continua de la tecnología LED.

Datos fotométricos

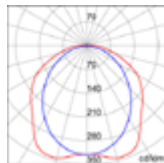

Difusor traslúcido



GW S3 325 AB840



HAZ ELÍPTICO

Código	Sistema de control	Temperatura de color	Índice de reproducción cromática	Flujo luminoso (lm)	Flujo lum. en emerg. (lm)	Potencia de sistema	Peso (kg)	Empaq. Emb.
GW S3 325 AB840	DALI	4000 K	IRC>80	6600 (550 Em.)	550	50 W (+5 W Emerg.)	4.4	1/90
GW S3 325 AB857	DALI	5700 K	IRC>80	6600 (550 Em.)	550	50 W (+5 W Emerg.)	4.4	1/90

NOTA: Los datos técnicos pueden experimentar variaciones debido a la evolución continua de la tecnología LED.

Datos fotométricos

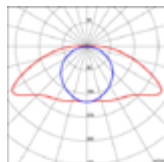

Difusor transparente con haz elíptico

SMART[3] PLUS - HLO 1600 - VERSIONES DE ALTO FLUJO



GW S3 320 BP830



Datos fotométricos

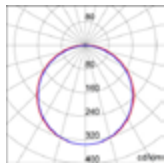

Difusor opal

DIFUSOR OPAL

Código	Sistema de control	Cableado	Temperatura de color	Índice de reproducción cromática	Lumen Output (lm)	Potencia de sistema	Peso (kg)	Empaq. Emb.
GW S3 320 BP830	ON / OFF	Stand alone	3000 K	IRC>80	8500	61 W	3.8	1/90
GW S3 320 BP840	ON / OFF	Stand alone	4000 K	IRC>80	9000	61 W	3.8	1/90
GW S3 320 BP857	ON / OFF	Stand alone	5700 K	IRC>80	9000	61 W	3.8	1/90
GW S3 320 BP930	ON / OFF	Stand alone	3000 K	IRC>90	6600	61 W	3.8	1/90
GW S3 320 BP940	ON / OFF	Stand alone	4000 K	IRC>90	7100	61 W	3.8	1/90
GW S3 320 BP957	ON / OFF	Stand alone	5700 K	IRC>90	7100	61 W	3.8	1/90
GW S3 322 BP830	ON / OFF	Cableado pasante	3000 K	IRC>80	8500	61 W	3.8	1/90
GW S3 322 BP840	ON / OFF	Cableado pasante	4000 K	IRC>80	9000	61 W	3.8	1/90
GW S3 322 BP857	ON / OFF	Cableado pasante	5700 K	IRC>80	9000	61 W	3.8	1/90
GW S3 322 BP930	ON / OFF	Cableado pasante	3000 K	IRC>90	6600	61 W	3.8	1/90
GW S3 322 BP940	ON / OFF	Cableado pasante	4000 K	IRC>90	7100	61 W	3.8	1/90
GW S3 322 BP957	ON / OFF	Cableado pasante	5700 K	IRC>90	7100	61 W	3.8	1/90
GW S3 321 BP830	DALI	Stand alone	3000 K	IRC>80	8500	63 W	3.8	1/90
GW S3 321 BP840	DALI	Stand alone	4000 K	IRC>80	9000	63 W	3.8	1/90
GW S3 321 BP857	DALI	Stand alone	5700 K	IRC>80	9000	63 W	3.8	1/90
GW S3 321 BP930	DALI	Stand alone	3000 K	IRC>90	6600	63 W	3.8	1/90
GW S3 321 BP940	DALI	Stand alone	4000 K	IRC>90	7100	63 W	3.8	1/90
GW S3 321 BP957	DALI	Stand alone	5700 K	IRC>90	7100	63 W	3.8	1/90
GW S3 323 BP830	DALI	Cableado pasante	3000 K	IRC>80	8500	63 W	3.8	1/90
GW S3 323 BP840	DALI	Cableado pasante	4000 K	IRC>80	9000	63 W	3.8	1/90
GW S3 323 BP857	DALI	Cableado pasante	5700 K	IRC>80	9000	63 W	3.8	1/90
GW S3 323 BP930	DALI	Cableado pasante	3000 K	IRC>90	6600	63 W	3.8	1/90
GW S3 323 BP940	DALI	Cableado pasante	4000 K	IRC>90	7100	63 W	3.8	1/90
GW S3 323 BP957	DALI	Cableado pasante	5700 K	IRC>90	7100	63 W	3.8	1/90

NOTA: Los datos técnicos pueden experimentar variaciones debido a la evolución continua de la tecnología LED.



GW S3 320 BT830



Datos fotométricos

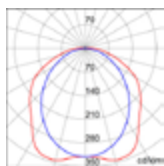

Difusor transparente

DIFUSOR TRASLÚCIDO

Código	Sistema de control	Cableado	Temperatura de color	Índice de reproducción cromática	Lumen Output (lm)	Potencia de sistema	Peso (kg)	Empaq. Emb.
GW S3 320 BT830	ON / OFF	Stand alone	3000 K	IRC>80	8900	61 W	3.8	1/90
GW S3 320 BT840	ON / OFF	Stand alone	4000 K	IRC>80	9400	61 W	3.8	1/90
GW S3 320 BT857	ON / OFF	Stand alone	5700 K	IRC>80	9400	61 W	3.8	1/90
GW S3 320 BT930	ON / OFF	Stand alone	3000 K	IRC>90	6900	61 W	3.8	1/90
GW S3 320 BT940	ON / OFF	Stand alone	4000 K	IRC>90	7400	61 W	3.8	1/90
GW S3 320 BT957	ON / OFF	Stand alone	5700 K	IRC>90	7400	61 W	3.8	1/90
GW S3 322 BT830	ON / OFF	Cableado pasante	3000 K	IRC>80	8900	61 W	3.8	1/90
GW S3 322 BT840	ON / OFF	Cableado pasante	4000 K	IRC>80	9400	61 W	3.8	1/90
GW S3 322 BT857	ON / OFF	Cableado pasante	5700 K	IRC>80	9400	61 W	3.8	1/90
GW S3 322 BT930	ON / OFF	Cableado pasante	3000 K	IRC>90	6900	61 W	3.8	1/90
GW S3 322 BT940	ON / OFF	Cableado pasante	4000 K	IRC>90	7400	61 W	3.8	1/90
GW S3 322 BT957	ON / OFF	Cableado pasante	5700 K	IRC>90	7400	61 W	3.8	1/90
GW S3 321 BT830	DALI	Stand alone	3000 K	IRC>80	8900	63 W	3.8	1/90
GW S3 321 BT840	DALI	Stand alone	4000 K	IRC>80	9400	63 W	3.8	1/90
GW S3 321 BT857	DALI	Stand alone	5700 K	IRC>80	9400	63 W	3.8	1/90
GW S3 321 BT930	DALI	Stand alone	3000 K	IRC>90	6900	63 W	3.8	1/90
GW S3 321 BT940	DALI	Stand alone	4000 K	IRC>90	7400	63 W	3.8	1/90
GW S3 321 BT957	DALI	Stand alone	5700 K	IRC>90	7400	63 W	3.8	1/90
GW S3 323 BT830	DALI	Cableado pasante	3000 K	IRC>80	8900	63 W	3.8	1/90
GW S3 323 BT840	DALI	Cableado pasante	4000 K	IRC>80	9400	63 W	3.8	1/90
GW S3 323 BT857	DALI	Cableado pasante	5700 K	IRC>80	9400	63 W	3.8	1/90
GW S3 323 BT930	DALI	Cableado pasante	3000 K	IRC>90	6900	63 W	3.8	1/90
GW S3 323 BT940	DALI	Cableado pasante	4000 K	IRC>90	7400	63 W	3.8	1/90
GW S3 323 BT957	DALI	Cableado pasante	5700 K	IRC>90	7400	63 W	3.8	1/90

NOTA: Los datos técnicos pueden experimentar variaciones debido a la evolución continua de la tecnología LED.

SMART [3] PLUS



GW S3 320 BC830



DIFUSOR TRASLÚCIDO CON HAZ MEDIO

Código	Sistema de control	Cableado	Temperatura de color	Índice de reproducción cromática	Lumen Output (lm)	Potencia de sistema	Peso (kg)	Empaq. Emb.
GW S3 320 BC830	ON / OFF	Stand alone	3000 K	IRC>80	8500	61 W	4	1/90
GW S3 320 BC840	ON / OFF	Stand alone	4000 K	IRC>80	8900	61 W	4	1/90
GW S3 320 BC857	ON / OFF	Stand alone	5700 K	IRC>80	8900	61 W	4	1/90
GW S3 320 BC930	ON / OFF	Stand alone	3000 K	IRC>90	6600	61 W	4	1/90
GW S3 320 BC940	ON / OFF	Stand alone	4000 K	IRC>90	7100	61 W	4	1/90
GW S3 320 BC957	ON / OFF	Stand alone	5700 K	IRC>90	7100	61 W	4	1/90
GW S3 322 BC830	ON / OFF	Cableado pasante	3000 K	IRC>80	8500	61 W	4	1/90
GW S3 322 BC840	ON / OFF	Cableado pasante	4000 K	IRC>80	8900	61 W	4	1/90
GW S3 322 BC857	ON / OFF	Cableado pasante	5700 K	IRC>80	8900	61 W	4	1/90
GW S3 322 BC930	ON / OFF	Cableado pasante	3000 K	IRC>90	6600	61 W	4	1/90
GW S3 322 BC940	ON / OFF	Cableado pasante	4000 K	IRC>90	7100	61 W	4	1/90
GW S3 322 BC957	ON / OFF	Cableado pasante	5700 K	IRC>90	7100	61 W	4	1/90
GW S3 321 BC830	DALI	Stand alone	3000 K	IRC>80	8500	63 W	4	1/90
GW S3 321 BC840	DALI	Stand alone	4000 K	IRC>80	8900	63 W	4	1/90
GW S3 321 BC857	DALI	Stand alone	5700 K	IRC>80	8900	63 W	4	1/90
GW S3 321 BC930	DALI	Stand alone	3000 K	IRC>90	6600	63 W	4	1/90
GW S3 321 BC940	DALI	Stand alone	4000 K	IRC>90	7100	63 W	4	1/90
GW S3 321 BC957	DALI	Stand alone	5700 K	IRC>90	7100	63 W	4	1/90
GW S3 323 BC830	DALI	Cableado pasante	3000 K	IRC>80	8500	63 W	4	1/90
GW S3 323 BC840	DALI	Cableado pasante	4000 K	IRC>80	8900	63 W	4	1/90
GW S3 323 BC857	DALI	Cableado pasante	5700 K	IRC>80	8900	63 W	4	1/90
GW S3 323 BC930	DALI	Cableado pasante	3000 K	IRC>90	6600	63 W	4	1/90
GW S3 323 BC940	DALI	Cableado pasante	4000 K	IRC>90	7100	63 W	4	1/90
GW S3 323 BC957	DALI	Cableado pasante	5700 K	IRC>90	7100	63 W	4	1/90

NOTA: Los datos técnicos pueden experimentar variaciones debido a la evolución continua de la tecnología LED.

Datos fotométricos

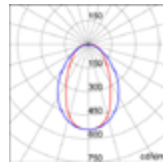

Difusor de haz medio transparente



GW S3 320 BB830



DIFUSOR TRANSPARENTE CON HAZ ELÍPTICO

Código	Sistema de control	Cableado	Temperatura de color	Índice de reproducción cromática	Lumen Output (lm)	Potencia de sistema	Peso (kg)	Empaq. Emb.
GW S3 320 BB830	ON / OFF	Stand alone	3000 K	IRC>80	7800	61 W	4	1/90
GW S3 320 BB840	ON / OFF	Stand alone	4000 K	IRC>80	8200	61 W	4	1/90
GW S3 320 BB857	ON / OFF	Stand alone	5700 K	IRC>80	8200	61 W	4	1/90
GW S3 322 BB830	ON / OFF	Pasante	3000 K	IRC>80	7800	61 W	4	1/90
GW S3 322 BB840	ON / OFF	Pasante	4000 K	IRC>80	8200	61 W	4	1/90
GW S3 322 BB857	ON / OFF	Pasante	5700 K	IRC>80	8200	61 W	4	1/90
GW S3 321 BB830	DALI	Stand alone	3000 K	IRC>80	7800	63 W	4	1/90
GW S3 321 BB840	DALI	Stand alone	4000 K	IRC>80	8200	63 W	4	1/90
GW S3 321 BB857	DALI	Stand alone	5700 K	IRC>80	8200	63 W	4	1/90
GW S3 323 BB830	DALI	Pasante	3000 K	IRC>80	7800	63 W	4	1/90
GW S3 323 BB840	DALI	Pasante	4000 K	IRC>80	8200	63 W	4	1/90
GW S3 323 BB857	DALI	Pasante	5700 K	IRC>80	8200	63 W	4	1/90

NOTA: Los datos técnicos pueden experimentar variaciones debido a la evolución continua de la tecnología LED.

Datos fotométricos

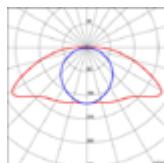

Difusor transparente con haz elíptico

SMART[3] PLUS - 1600 HLO DE EMERGENCIA INTEGRADA



GW S3 325 BP830



DIFUSOR OPAL

Código	Sistema de control	Temperatura de color	Índice de reproducción cromática	Flujo luminoso (lm)	Potencia de sistema	Peso (kg)	Empaq. Emb.
GW S3 325 BP830	1 x DALI DT6 + 1 x DALI DT1 (Emerg. 3 h)	3000 K	IRC>80	8500 (560 Em.)	63 W (+5 W Emerg.)	4.2	1/90
GW S3 325 BP840	1 x DALI DT6 + 1 x DALI DT1 (Emerg. 3 h)	4000 K	IRC>80	9000 (600 Em.)	63 W (+5 W Emerg.)	4.2	1/90
GW S3 325 BP857	1 x DALI DT6 + 1 x DALI DT1 (Emerg. 3 h)	5700 K	IRC>80	9000 (600 Em.)	63 W (+5 W Emerg.)	4.2	1/90
GW S3 325 BP930	1 x DALI DT6 + 1 x DALI DT1 (Emerg. 3 h)	3000 K	IRC>90	6600 (440 Em.)	63 W (+5 W Emerg.)	4.2	1/90
GW S3 325 BP940	1 x DALI DT6 + 1 x DALI DT1 (Emerg. 3 h)	4000 K	IRC>90	7100 (460 Em.)	63 W (+5 W Emerg.)	4.2	1/90
GW S3 325 BP957	1 x DALI DT6 + 1 x DALI DT1 (Emerg. 3 h)	5700 K	IRC>90	7100 (460 Em.)	63 W (+5 W Emerg.)	4.2	1/90

NOTA: Los datos técnicos pueden experimentar variaciones debido a la evolución continua de la tecnología LED.

Datos fotométricos

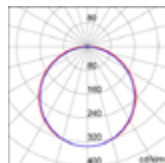

Difusor opal



GW S3 325 BT830



DIFUSOR TRASLÚCIDO

Código	Sistema de control	Temperatura de color	Índice de reproducción cromática	Flujo luminoso (lm)	Potencia de sistema	Peso (kg)	Empaq. Emb.
GW S3 325 BT830	1 x DALI DT6 + 1 x DALI DT1 (Emerg. 3 h)	3000 K	IRC>80	8900 (600 Em.)	63 W (+5 W Emerg.)	4.2	1/90
GW S3 325 BT840	1 x DALI DT6 + 1 x DALI DT1 (Emerg. 3 h)	4000 K	IRC>80	9400 (630 Em.)	63 W (+5 W Emerg.)	4.2	1/90
GW S3 325 BT857	1 x DALI DT6 + 1 x DALI DT1 (Emerg. 3 h)	5700 K	IRC>80	9400 (630 Em.)	63 W (+5 W Emerg.)	4.2	1/90
GW S3 325 BT930	1 x DALI DT6 + 1 x DALI DT1 (Emerg. 3 h)	3000 K	IRC>90	6900 (460 Em.)	63 W (+5 W Emerg.)	4.2	1/90
GW S3 325 BT940	1 x DALI DT6 + 1 x DALI DT1 (Emerg. 3 h)	4000 K	IRC>90	7400 (500 Em.)	63 W (+5 W Emerg.)	4.2	1/90
GW S3 325 BT957	1 x DALI DT6 + 1 x DALI DT1 (Emerg. 3 h)	5700 K	IRC>90	7400 (500 Em.)	63 W (+5 W Emerg.)	4.2	1/90

NOTA: Los datos técnicos pueden experimentar variaciones debido a la evolución continua de la tecnología LED.

Datos fotométricos

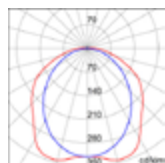

Difusor traslúcido



GW S3 325 BB840



HAZ ELÍPTICO

Código	Sistema de control	Temperatura de color	Índice de reproducción cromática	Flujo luminoso (lm)	Flujo lum. en emerg. (lm)	Potencia de sistema	Peso (kg)	Empaq. Emb.
GW S3 325 BB840	1 x DALI DT6 + 1 x DALI DT1 (Emerg. 3 h)	4000 K	IRC>80	8200(550 Em.)	550	63 W (+5 W Emerg.)	4.4	1/90
GW S3 325 BB857	1 x DALI DT6 + 1 x DALI DT1 (Emerg. 3 h)	5700 K	IRC>80	8200(550 Em.)	550	63 W (+5 W Emerg.)	4.4	1/90

NOTA: Los datos técnicos pueden experimentar variaciones debido a la evolución continua de la tecnología LED.

Datos fotométricos

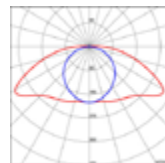

Difusor transparente con haz elíptico

SMART [3] PLUS

SMART[3] PLUS - ACCESORIOS



GW S3 194

ARTÍCULOS COMPLEMENTARIOS PARA MONTAJE

Código	Descripción	Empaq. Emb.
GW S3 191	Par de soporte de fijación a pared para 30° ó 45°	1/10
GW S3 194	Conector macho 4P 10A	1/10
GW S3 193	Unión flexible para tubo de 20 mm	1/10
GW S3 197	Kit de conexión de línea continua	1/8
GW S3 296	Kit de collarines RINA para Smart [3]	1

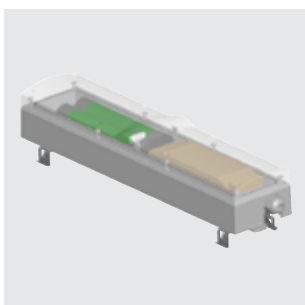

GW S3 198

KIT DE EMERGENCIA

Código	Descripción	Empaq. Emb.
GW S3 198	Kit de emergencia 3 h Smart [3] cableado pasante	1

Smart [3]

Luminarias estancas LED para actualizaciones energéticas

Smart [3] es la nueva gama de pantallas estancas LED que completan la oferta Smart. Apta para instalación a baja altura (por debajo de 4 m), producto completamente diseñado y desarrollado en Italia. Se caracterizan por su diseño elegante que realza las características de la tecnología LED, por su consumo energético extremadamente reducido, por su elevada resistencia a impactos y por su facilidad y rapidez de instalación.



SMART[3]



IP 66 IP 69

IK 08



GWT 850°C



SMART[3] - 800



GW S3 118 P



DIFUSOR OPAL

CONSTANT CURRENT DRIVER 5 AÑOS GARANTÍA

Código	Sistema de control	Cableado	Temperatura de color	Índice de reproducción cromática	Lumen Output (lm)	Potencia de sistema	Peso (kg)	Empaq. Emb.
GW S3 118 P	ON / OFF	Stand alone	4000 K	IRC>80	1600	15 W	1.5	1/90
GW S3 218 P	ON / OFF	Stand alone	4000 K	IRC>80	3200	27 W	1.5	1/90
GW S3 218 PL	ON / OFF	Cableado pasante	4000 K	IRC>80	3200	27 W	1.5	1/90
GW S3 218 PD	DALI	Stand alone	4000 K	IRC>80	3200	27 W	1.5	1/90
GW S3 218 PLD	DALI	Cableado pasante	4000 K	IRC>80	3200	27 W	1.5	1/90

NOTA: Versiones con LED 3000K (-30K) o 5700K (-57K) disponibles bajo pedido. Los datos técnicos pueden variar debido a la evolución continua de la tecnología LED. Flujo nominal referido a Tj=85°C. Temperatura máxima de funcionamiento: +50°C. Luminarias máximas en línea: 25 unidades.
ACCESORIOS SUMINISTRADOS: Conector hembra (tapón de cierre solo en la versión de línea pasante).

Datos fotométricos

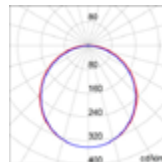

Difusor opal



GW S3 118 T



DIFUSOR TRASLÚCIDO

CONSTANT CURRENT DRIVER 5 AÑOS GARANTÍA

Código	Sistema de control	Cableado	Temperatura de color	Índice de reproducción cromática	Lumen Output (lm)	Potencia de sistema	Peso (kg)	Empaq. Emb.
GW S3 118 T	ON / OFF	Stand alone	4000 K	IRC>80	1700	15 W	1.5	1/90
GW S3 218 T	ON / OFF	Stand alone	4000 K	IRC>80	3400	27 W	1.5	1/90
GW S3 218 TL	ON / OFF	Cableado pasante	4000 K	IRC>80	3400	27 W	1.5	1/90
GW S3 218 TD	DALI	Stand alone	4000 K	IRC>80	3400	27 W	1.5	1/90
GW S3 218 TLD	DALI	Cableado pasante	4000 K	IRC>80	3400	27 W	1.5	1/90

NOTA: Versiones con LED 3000K (-30K) o 5700K (-57K) disponibles bajo pedido. Los datos técnicos pueden variar debido a la evolución continua de la tecnología LED. Flujo nominal referido a Tj=85°C. Temperatura máxima de funcionamiento: +50°C. Luminarias máximas en línea: 25 unidades.

ACCESORIOS SUMINISTRADOS: Conector hembra (tapón de cierre solo en la versión de cableado pasante).

Datos fotométricos

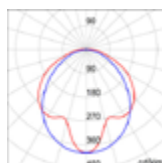

Difusor translucido

SMART[3] - 1200



GW S3 136 P



DIFUSOR OPAL



Código	Sistema de control	Cableado	Temperatura de color	Índice de reproducción cromática	Lumen Output (lm)	Potencia de sistema	Peso (kg)	Empaq. Emb.
GW S3 136 P	ON / OFF	Stand alone	4000 K	IRC>80	2500	20 W	2	1/90
GW S3 236 P	ON / OFF	Stand alone	4000 K	IRC>80	5000	40 W	2	1/90
GW S3 236 PL	ON / OFF	Cableado pasante	4000 K	IRC>80	5000	40 W	2	1/90
GW S3 236 PD	DALI	Stand alone	4000 K	IRC>80	5000	40 W	2	1/90
GW S3 236 PLD	DALI	Cableado pasante	4000 K	IRC>80	5000	40 W	2	1/90

Versiones con LED 3000K (-30K) o 5700K (-57K) disponibles bajo pedido.

NOTA: Los datos técnicos pueden experimentar variaciones debido a la evolución continua de la tecnología LED.

Flujo nominal referido a Tj=85°C.

Temperatura máxima de funcionamiento: +50°C.

ACCESORIOS SUMINISTRADOS: Conector hembra (tapón de cierre solo en la versión de línea pasante).

Luminarias máximas en línea: 25 unidades.

Datos fotométricos

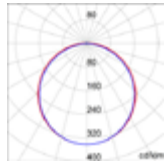

Difusor opal



GW S3 136 T



DIFUSOR TRASLÚCIDO



Código	Sistema de control	Cableado	Temperatura de color	Índice de reproducción cromática	Lumen Output (lm)	Potencia de sistema	Peso (kg)	Empaq. Emb.
GW S3 136 T	ON / OFF	Stand alone	4000 K	IRC>80	2600	20 W	2	1/90
GW S3 236 T	ON / OFF	Stand alone	4000 K	IRC>80	5200	40 W	2	1/90
GW S3 236 TL	ON / OFF	Cableado pasante	4000 K	IRC>80	5200	40 W	2	1/90
GW S3 236 TD	DALI	Stand alone	4000 K	IRC>80	5200	40 W	2	1/90
GW S3 236 TLD	DALI	Cableado pasante	4000 K	IRC>80	5200	40 W	2	1/90

Versiones con LED 3000K (-30K) o 5700K (-57K) disponibles bajo pedido.

NOTA: Los datos técnicos pueden experimentar variaciones debido a la evolución continua de la tecnología LED.

Flujo nominal referido a Tj=85°C.

Temperatura máxima de funcionamiento: +50°C.

ACCESORIOS SUMINISTRADOS: Conector hembra (tapón de cierre solo en la versión de línea pasante).

Luminarias máximas en línea: 25 piezas.

Datos fotométricos

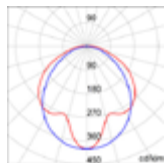

Difusor translúcido

SMART[3] - 1600



GW S3 158 P



DIFUSOR OPAL



Código	Sistema de control	Cableado	Temperatura de color	Índice de reproducción cromática	Lumen Output (lm)	Potencia de sistema	Peso (kg)	Empaq. Emb.
GW S3 258 P	ON / OFF	Stand alone	4000 K	IRC>80	6400	50 W	2.5	1/90
GW S3 258 PL	ON / OFF	Cableado pasante	4000 K	IRC>80	6400	50 W	2.5	1/90
GW S3 258 PD	DALI	Stand alone	4000 K	IRC>80	6400	50 W	2.5	1/90
GW S3 258 PLD	DALI	Cableado pasante	4000 K	IRC>80	6400	50 W	2.5	1/90

Versiones con LED 3000K (-30K) o 5700K (-57K) disponibles bajo pedido.

NOTA: Los datos técnicos pueden experimentar variaciones debido a la evolución continua de la tecnología LED.

Flujo nominal referido a Tj=85°C.

Temperatura máxima de funcionamiento: +50°C.

ACCESORIOS SUMINISTRADOS: Conector hembra (tapón de cierre solo en la versión de línea pasante).

Luminarias máximas en línea: 25 unidades.

Datos fotométricos

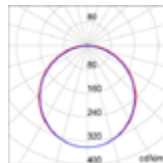

Difusor opal



GW S3 158 T



DIFUSOR TRASLÚCIDO



Código	Sistema de control	Cableado	Temperatura de color	Índice de reproducción cromática	Lumen Output (lm)	Potencia de sistema	Peso (kg)	Empaq. Emb.
GW S3 158 T	ON / OFF	Stand alone	4000 K	IRC>80	3400	26 W	2.5	1/90
GW S3 258 T	ON / OFF	Stand alone	4000 K	IRC>80	6700	50 W	2.5	1/90
GW S3 258 TL	ON / OFF	Cableado pasante	4000 K	IRC>80	6700	50 W	2.5	1/90
GW S3 258 TD	DALI	Stand alone	4000 K	IRC>80	6700	50 W	2.5	1/90
GW S3 258 TLD	DALI	Cableado pasante	4000 K	IRC>80	6700	50 W	2.5	1/90

Versiones con LED 3000K (-30K) o 5700K (-57K) disponibles bajo pedido.

NOTA: Los datos técnicos pueden experimentar variaciones debido a la evolución continua de la tecnología LED.

Flujo nominal referido a Tj=85°C.

Temperatura máxima de funcionamiento: +50°C.

ACCESORIOS SUMINISTRADOS: Conector hembra (tapón de cierre solo en la versión de línea pasante).

Luminarias máximas en línea: 25 unidades.

Datos fotométricos

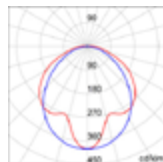

Difusor traslúcido

ACCESORIOS



GW S3 194

COMPLEMENTOS TÉCNICOS PARA INSTALACIÓN

Código	Descripción	Empaq. Emb.
GW S3 191	Par de soporte de fijación a pared para 30° ó 45°	1/10
GW S3 194	Conector macho 4P 10A	1/10
GW S3 193	Unión flexible para tubo de 20 mm	1/10
GW S3 197	Kit de conexión de línea continua	1/8
GW S3 296	Kit de collarines RINA para Smart [3]	1

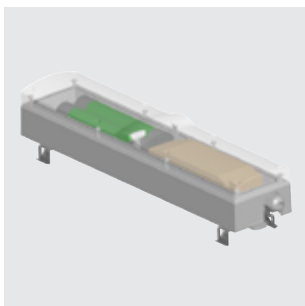

GW S3 198

KIT DE EMERGENCIA

Código	Descripción	Autonomía	Empaq. Emb.
GW S3 198	Kit de emergencia 3 h Smart [3] cableado pasante	3 h	1

NOTA: Baterías Ni-Mh. 3h de autonomía con 24h de tiempo de recarga. Dispositivo de emergencia apto únicamente para la versión de cableado pasante.

INCLUYE: cable de entrada con conector macho/hembra; cable de entrada con conector hembra.

Smart [3]e

Luminarias estancas LED para el uso cotidiano

Nace Smart [3]e, la nueva familia de productos GEWISS diseñados para una fácil actualización, rápidos de instalar y garantizados por 5 años. Smart [3]e es la nueva luminaria estanca con un diseño compacto, cableado pasante y una excelente eficiencia. La solución adecuada para un rápido retorno de la inversión, a un precio ventajoso.



SMART [3]E



IP 66 IP 69

IK 08

GWT 850°C



SMART[3]E - 800



GW S3 120 EP840

DIFUSOR OPAL

Código	Sistema de control	Cableado	Temperatura de color	Índice de reproducción cromática	Lumen Output (lm)	Potencia de sistema	Peso (kg)	Empaq. Emb.
GW S3 120 EP840	ON / OFF	Stand alone	4000 K	IRC>80	3700	34 W	1.5	1/90
GW S3 120 EP857	ON / OFF	Stand alone	5700 K	IRC>80	3700	34 W	1.5	1/90

NOTA: Los datos técnicos pueden experimentar variaciones debido a la evolución continua de la tecnología LED.

Datos fotométricos

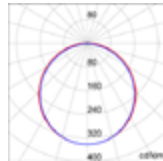

Difusor opal

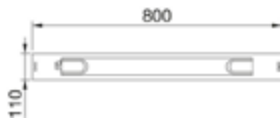

GW S3 120 ET840

DIFUSOR TRASLÚCIDO

Código	Sistema de control	Cableado	Temperatura de color	Índice de reproducción cromática	Lumen Output (lm)	Potencia de sistema	Peso (kg)	Empaq. Emb.
GW S3 120 ET840	ON / OFF	Stand alone	4000 K	IRC>80	3900	34 W	1.5	1/90
GW S3 120 ET857	ON / OFF	Stand alone	5700 K	IRC>80	3900	34 W	1.5	1/90

NOTA: Los datos técnicos pueden experimentar variaciones debido a la evolución continua de la tecnología LED.

Datos fotométricos

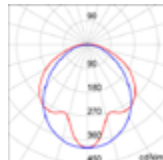

Difusor transparente



SMART[3]E - 1200



GW S3 220 EP840



DIFUSOR OPAL

Código	Sistema de control	Cableado	Temperatura de color	Índice de reproducción cromática	Lumen Output (lm)	Potencia de sistema	Peso (kg)	Empaq. Emb.
GW S3 220 EP840	ON / OFF	Stand alone	4000 K	IRC>80	6000	52 W	2	1/90
GW S3 220 EP857	ON / OFF	Stand alone	5700 K	IRC>80	6000	52 W	2	1/90
GW S3 222 EP840	ON / OFF	Cableado pasante	4000 K	IRC>80	6000	52 W	2	1/90
GW S3 222 EP857	ON / OFF	Cableado pasante	5700 K	IRC>80	6000	52 W	2	1/90

NOTA: Los datos técnicos pueden experimentar variaciones debido a la evolución continua de la tecnología LED.

Datos fotométricos

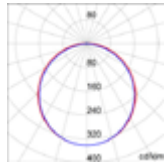

Difusor opal



GW S3 220 ET840



DIFUSOR TRASLÚCIDO

Código	Sistema de control	Cableado	Temperatura de color	Índice de reproducción cromática	Lumen Output (lm)	Potencia de sistema	Peso (kg)	Empaq. Emb.
GW S3 220 ET840	ON / OFF	Stand alone	4000 K	IRC>80	6300	52 W	2	1/90
GW S3 220 ET857	ON / OFF	Stand alone	5700 K	IRC>80	6300	52 W	2	1/90
GW S3 222 ET840	ON / OFF	Cableado pasante	4000 K	IRC>80	6300	52 W	2	1/90
GW S3 222 ET857	ON / OFF	Cableado pasante	5700 K	IRC>80	6300	52 W	2	1/90

NOTA: Los datos técnicos pueden experimentar variaciones debido a la evolución continua de la tecnología LED.

Datos fotométricos

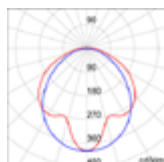

Difusor transparente

ARTÍCULOS COMPLEMENTARIOS

GW S3 194

ARTÍCULOS COMPLEMENTARIOS PARA MONTAJE

Código	Descripción	Empaq. Emb.
GW S3 191	Par de soporte de fijación a pared para 30° ó 45°	1/10
GW S3 194	Conector macho 4P 10A	1/10
GW S3 193	Unión flexible para tubo de 20 mm	1/10
GW S3 197	Kit de conexión de línea continua	1/8
GW S3 296	Kit de collarines RINA para Smart [3]	1

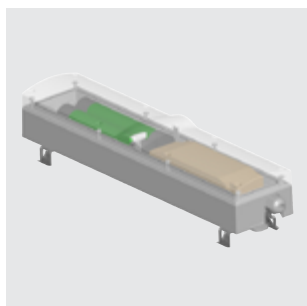

GW S3 198

KIT DE EMERGENCIA

Código	Descripción	Empaq. Emb.
GW S3 198	Kit de emergencia 3 h Smart [3] cableado pasante	1

Smart [4]

Luminarias de suspensión LED

Smart [4] es la gama de luminarias desarrollada y producida en Italia con LED de última generación y nuevas soluciones ópticas (óptica reflectora y lentes PMMA), que garantiza un excelente rendimiento lumínico y una alta eficiencia energética. Una gama amplia y versátil, disponible en tres tamaños (1 módulo, 2 módulos y 4 módulos), flujo luminoso hasta 36.400 lm y diferentes temperaturas de color (3000K, 4000K, 5700K). El nuevo diseño (gris RAL 7035) se adapta perfectamente a entornos de media y gran altura (en ámbitos industrial y deportivo de interior), tanto en modo de cableado tradicional como pasante, gracias a sus accesorios especiales que permiten un amplio grado de libertad durante su instalación.



SMART[4] - DISPOSITIVOS INDUSTRIALES



IP
66

IK
08

GWT
850°C



SMART[4] 1M HE - ALTA EFICIENCIA



GW S4 120 AA830

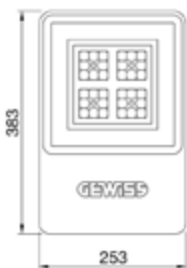

CABLEADO ESTÁNDAR

Código	Sistema de control	Óptica	Temperatura de color	Índice de reproducción cromática	Lumen Output (lm)	Potencia de sistema	Peso (kg)	Empaq. Emb.
GW S4 120 AF830	ON / OFF	30°	3000 K	IRC>80	7200	48 W	3.5	1
GW S4 120 AF840	ON / OFF	30°	4000 K	IRC>80	7600	48 W	3.5	1
GW S4 120 AF857	ON / OFF	30°	5700 K	IRC>80	7600	48 W	3.5	1
GW S4 121 AF830	DALI	30°	3000 K	IRC>80	7200	48 W	3.5	1
GW S4 121 AF840	DALI	30°	4000 K	IRC>80	7600	48 W	3.5	1
GW S4 121 AF857	DALI	30°	5700 K	IRC>80	7600	48 W	3.5	1
GW S4 120 AH830	ON / OFF	60°	3000 K	IRC>80	7300	48 W	3.5	1
GW S4 120 AH840	ON / OFF	60°	4000 K	IRC>80	7700	48 W	3.5	1
GW S4 120 AH857	ON / OFF	60°	5700 K	IRC>80	7700	48 W	3.5	1
GW S4 121 AH830	DALI	60°	3000 K	IRC>80	7300	48 W	3.5	1
GW S4 121 AH840	DALI	60°	4000 K	IRC>80	7700	48 W	3.5	1
GW S4 121 AH857	DALI	60°	5700 K	IRC>80	7700	48 W	3.5	1
GW S4 120 AP830	ON / OFF	90°	3000 K	IRC>80	7300	48 W	3.5	1
GW S4 120 AP840	ON / OFF	90°	4000 K	IRC>80	7700	48 W	3.5	1
GW S4 120 AP857	ON / OFF	90°	5700 K	IRC>80	7700	48 W	3.5	1
GW S4 121 AP830	DALI	90°	3000 K	IRC>80	7300	48 W	3.5	1
GW S4 121 AP840	DALI	90°	4000 K	IRC>80	7700	48 W	3.5	1
GW S4 121 AP857	DALI	90°	5700 K	IRC>80	7700	48 W	3.5	1
GW S4 120 AA830	ON / OFF	Array	3000 K	IRC>80	7300	48 W	3.5	1
GW S4 120 AA840	ON / OFF	Array	4000 K	IRC>80	7700	48 W	3.5	1
GW S4 120 AA857	ON / OFF	Array	5700 K	IRC>80	7700	48 W	3.5	1
GW S4 121 AA830	DALI	Array	3000 K	IRC>80	7300	48 W	3.5	1
GW S4 121 AA840	DALI	Array	4000 K	IRC>80	7700	48 W	3.5	1
GW S4 121 AA857	DALI	Array	5700 K	IRC>80	7700	48 W	3.5	1
GW S4 120 AC830	ON / OFF	Asimétrica	3000 K	IRC>80	6500	48 W	3.5	1
GW S4 120 AC840	ON / OFF	Asimétrica	4000 K	IRC>80	6900	48 W	3.5	1
GW S4 120 AC857	ON / OFF	Asimétrica	5700 K	IRC>80	6900	48 W	3.5	1
GW S4 121 AC830	DALI	Asimétrica	3000 K	IRC>80	6500	48 W	3.5	1
GW S4 121 AC840	DALI	Asimétrica	4000 K	IRC>80	6900	48 W	3.5	1
GW S4 121 AC857	DALI	Asimétrica	5700 K	IRC>80	6900	48 W	3.5	1
GW S4 120 AQ830	ON / OFF	Eliptica	3000 K	IRC>80	6800	48 W	3.5	1
GW S4 120 AQ840	ON / OFF	Eliptica	4000 K	IRC>80	7100	48 W	3.5	1
GW S4 120 AQ857	ON / OFF	Eliptica	5700 K	IRC>80	7100	48 W	3.5	1
GW S4 121 AQ830	DALI	Eliptica	3000 K	IRC>80	6800	48 W	3.5	1
GW S4 121 AQ840	DALI	Eliptica	4000 K	IRC>80	7100	48 W	3.5	1
GW S4 121 AQ857	DALI	Eliptica	5700 K	IRC>80	7100	48 W	3.5	1

NOTA: Los datos técnicos pueden experimentar variaciones debido a la evolución continua de la tecnología LED.

Datos fotométricos

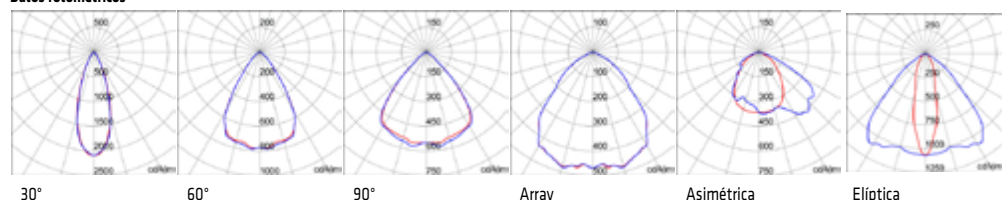



GW S4 122 AA830

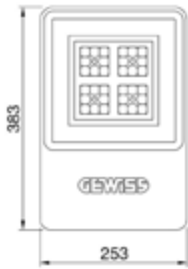

CABLEADO PASANTE

Código	Sistema de control	Óptica	Temperatura de color	Índice de reproducción cromática	Lumen Output (lm)	Potencia de sistema	Peso (kg)	Empaq. Emb.
GW S4 122 AF830	ON / OFF	30°	3000 K	IRC>80	7200	48 W	3.5	1
GW S4 122 AF840	ON / OFF	30°	4000 K	IRC>80	7600	48 W	3.5	1
GW S4 122 AF857	ON / OFF	30°	5700 K	IRC>80	7600	48 W	3.5	1
GW S4 123 AF830	DALI	30°	3000 K	IRC>80	7200	48 W	3.5	1
GW S4 123 AF840	DALI	30°	4000 K	IRC>80	7600	48 W	3.5	1
GW S4 123 AF857	DALI	30°	5700 K	IRC>80	7600	48 W	3.5	1
GW S4 122 AH830	ON / OFF	60°	3000 K	IRC>80	7300	48 W	3.5	1
GW S4 122 AH840	ON / OFF	60°	4000 K	IRC>80	7700	48 W	3.5	1
GW S4 122 AH857	ON / OFF	60°	5700 K	IRC>80	7700	48 W	3.5	1
GW S4 123 AH830	DALI	60°	3000 K	IRC>80	7300	48 W	3.5	1
GW S4 123 AH840	DALI	60°	4000 K	IRC>80	7700	48 W	3.5	1
GW S4 123 AH857	DALI	60°	5700 K	IRC>80	7700	48 W	3.5	1
GW S4 122 AP830	ON / OFF	90°	3000 K	IRC>80	7300	48 W	3.5	1
GW S4 122 AP840	ON / OFF	90°	4000 K	IRC>80	7700	48 W	3.5	1
GW S4 122 AP857	ON / OFF	90°	5700 K	IRC>80	7700	48 W	3.5	1
GW S4 123 AP830	DALI	90°	3000 K	IRC>80	7300	48 W	3.5	1
GW S4 123 AP840	DALI	90°	4000 K	IRC>80	7700	48 W	3.5	1
GW S4 123 AP857	DALI	90°	5700 K	IRC>80	7700	48 W	3.5	1
GW S4 122 AA830	ON / OFF	Array	3000 K	IRC>80	7300	48 W	3.5	1
GW S4 122 AA840	ON / OFF	Array	4000 K	IRC>80	7700	48 W	3.5	1
GW S4 122 AA857	ON / OFF	Array	5700 K	IRC>80	7700	48 W	3.5	1
GW S4 123 AA830	DALI	Array	3000 K	IRC>80	7300	48 W	3.5	1
GW S4 123 AA840	DALI	Array	4000 K	IRC>80	7700	48 W	3.5	1
GW S4 123 AA857	DALI	Array	5700 K	IRC>80	7700	48 W	3.5	1
GW S4 122 AC830	ON / OFF	Asimétrica	3000 K	IRC>80	6500	48 W	3.5	1
GW S4 122 AC840	ON / OFF	Asimétrica	4000 K	IRC>80	6900	48 W	3.5	1
GW S4 122 AC857	ON / OFF	Asimétrica	5700 K	IRC>80	6900	48 W	3.5	1
GW S4 123 AC830	DALI	Asimétrica	3000 K	IRC>80	6500	48 W	3.5	1
GW S4 123 AC840	DALI	Asimétrica	4000 K	IRC>80	6900	48 W	3.5	1
GW S4 123 AC857	DALI	Asimétrica	5700 K	IRC>80	6900	48 W	3.5	1
GW S4 122 AQ830	ON / OFF	Elíptica	3000 K	IRC>80	6800	48 W	3.5	1
GW S4 122 AQ840	ON / OFF	Elíptica	4000 K	IRC>80	7100	48 W	3.5	1
GW S4 122 AQ857	ON / OFF	Elíptica	5700 K	IRC>80	7100	48 W	3.5	1
GW S4 123 AQ830	DALI	Elíptica	3000 K	IRC>80	6800	48 W	3.5	1
GW S4 123 AQ840	DALI	Elíptica	4000 K	IRC>80	7100	48 W	3.5	1
GW S4 123 AQ857	DALI	Elíptica	5700 K	IRC>80	7100	48 W	3.5	1

NOTA: Los datos técnicos pueden experimentar variaciones debido a la evolución continua de la tecnología LED.

Datos fotométricos

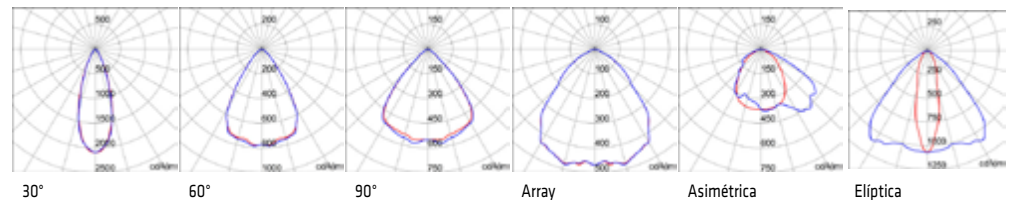

SMART[4] 1M HE EMERGENCIA



GW S4 124 AA830

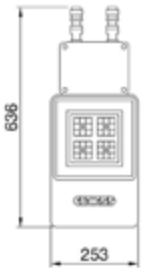

HE EMERGENCIA - DALI

Código	Sistema de control	Óptica	Temperatura de color	Índice de reproducción cromática	Flujo luminoso (lm)	Potencia de sistema	Peso (kg)	Empaq. Emb.
GW S4 124 AF830	1 x DALI DT6 + 1 x DALI DT1 (Emerg. 3 h)	30°	3000 K	IRC>80	7200 (900 Em.)	48 W (+5W Emerg.)	5	1
GW S4 124 AF840	1 x DALI DT6 + 1 x DALI DT1 (Emerg. 3 h)	30°	4000 K	IRC>80	7600 (950 Em.)	48 W (+5W Emerg.)	5	1
GW S4 124 AF857	1 x DALI DT6 + 1 x DALI DT1 (Emerg. 3 h)	30°	5700 K	IRC>80	7600 (950 Em.)	48 W (+5W Emerg.)	5	1
GW S4 124 AH830	1 x DALI DT6 + 1 x DALI DT1 (Emerg. 3 h)	60°	3000 K	IRC>80	7300 (900 Em.)	48 W (+5W Emerg.)	5	1
GW S4 124 AH840	1 x DALI DT6 + 1 x DALI DT1 (Emerg. 3 h)	60°	4000 K	IRC>80	7700 (950 Em.)	48 W (+5W Emerg.)	5	1
GW S4 124 AH857	1 x DALI DT6 + 1 x DALI DT1 (Emerg. 3 h)	60°	5700 K	IRC>80	7700 (950 Em.)	48 W (+5W Emerg.)	5	1
GW S4 124 AP830	1 x DALI DT6 + 1 x DALI DT1 (Emerg. 3 h)	90°	3000 K	IRC>80	7300 (900 Em.)	48 W (+5W Emerg.)	5	1
GW S4 124 AP840	1 x DALI DT6 + 1 x DALI DT1 (Emerg. 3 h)	90°	4000 K	IRC>80	7700 (950 Em.)	48 W (+5W Emerg.)	5	1
GW S4 124 AP857	1 x DALI DT6 + 1 x DALI DT1 (Emerg. 3 h)	90°	5700 K	IRC>80	7700 (950 Em.)	48 W (+5W Emerg.)	5	1
GW S4 124 AA830	1 x DALI DT6 + 1 x DALI DT1 (Emerg. 3 h)	Array	3000 K	IRC>80	7300 (900 Em.)	48 W (+5W Emerg.)	5	1
GW S4 124 AA840	1 x DALI DT6 + 1 x DALI DT1 (Emerg. 3 h)	Array	4000 K	IRC>80	7700 (950 Em.)	48 W (+5W Emerg.)	5	1
GW S4 124 AA857	1 x DALI DT6 + 1 x DALI DT1 (Emerg. 3 h)	Array	5700 K	IRC>80	7700 (950 Em.)	48 W (+5W Emerg.)	5	1
GW S4 124 AC830	1 x DALI DT6 + 1 x DALI DT1 (Emerg. 3 h)	Asimétrica	3000 K	IRC>80	6500 (780 Em.)	48 W (+5W Emerg.)	5	1
GW S4 124 AC840	1 x DALI DT6 + 1 x DALI DT1 (Emerg. 3 h)	Asimétrica	4000 K	IRC>80	6900 (830 Em.)	48 W (+5W Emerg.)	5	1
GW S4 124 AC857	1 x DALI DT6 + 1 x DALI DT1 (Emerg. 3 h)	Asimétrica	5700 K	IRC>80	6900 (830 Em.)	48 W (+5W Emerg.)	5	1
GW S4 124 AQ830	1 x DALI DT6 + 1 x DALI DT1 (Emerg. 3 h)	Elíptica	3000 K	IRC>80	6800 (780 Em.)	48 W (+5W Emerg.)	5	1
GW S4 124 AQ840	1 x DALI DT6 + 1 x DALI DT1 (Emerg. 3 h)	Elíptica	4000 K	IRC>80	7100 (830 Em.)	48 W (+5W Emerg.)	5	1
GW S4 124 AQ857	1 x DALI DT6 + 1 x DALI DT1 (Emerg. 3 h)	Elíptica	5700 K	IRC>80	7100 (830 Em.)	48 W (+5W Emerg.)	5	1

NOTA: Los datos técnicos pueden experimentar variaciones debido a la evolución continua de la tecnología LED.

Datos fotométricos

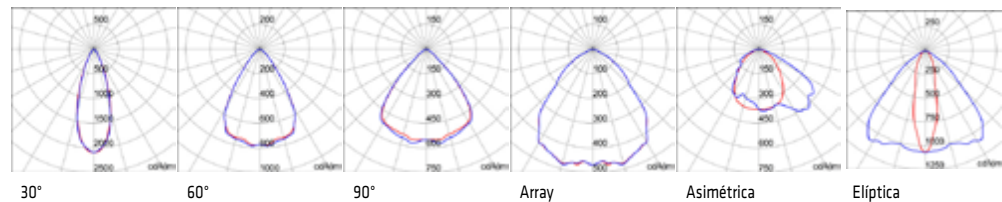

SMART[4] 2M HE - ALTA EFICIENCIA



GW S4 220 AA830

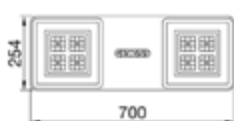

CABLEADO ESTÁNDAR

Código	Sistema de control	Óptica	Temperatura de color	Índice de reproducción cromática	Lumen Output (lm)	Potencia de sistema	Peso (kg)	Empaq. Emb.
GW S4 220 AF830	ON / OFF	30°	3000 K	IRC>80	14400	95 W	6.5	1
GW S4 220 AF840	ON / OFF	30°	4000 K	IRC>80	15200	95 W	6.5	1
GW S4 220 AF857	ON / OFF	30°	5700 K	IRC>80	15200	95 W	6.5	1
GW S4 221 AF830	DALI	30°	3000 K	IRC>80	14400	95 W	6.5	1
GW S4 221 AF840	DALI	30°	4000 K	IRC>80	15200	95 W	6.5	1
GW S4 221 AF857	DALI	30°	5700 K	IRC>80	15200	95 W	6.5	1
GW S4 220 AH830	ON / OFF	60°	3000 K	IRC>80	14600	95 W	6.5	1
GW S4 220 AH840	ON / OFF	60°	4000 K	IRC>80	15400	95 W	6.5	1
GW S4 220 AH857	ON / OFF	60°	5700 K	IRC>80	15400	95 W	6.5	1
GW S4 221 AH830	DALI	60°	3000 K	IRC>80	14600	95 W	6.5	1
GW S4 221 AH840	DALI	60°	4000 K	IRC>80	15400	95 W	6.5	1
GW S4 221 AH857	DALI	60°	5700 K	IRC>80	15400	95 W	6.5	1
GW S4 220 AP830	ON / OFF	90°	3000 K	IRC>80	14600	95 W	6.5	1
GW S4 220 AP840	ON / OFF	90°	4000 K	IRC>80	15400	95 W	6.5	1
GW S4 220 AP857	ON / OFF	90°	5700 K	IRC>80	15400	95 W	6.5	1
GW S4 221 AP830	DALI	90°	3000 K	IRC>80	14600	95 W	6.5	1
GW S4 221 AP840	DALI	90°	4000 K	IRC>80	15400	95 W	6.5	1
GW S4 221 AP857	DALI	90°	5700 K	IRC>80	15400	95 W	6.5	1
GW S4 220 AA830	ON / OFF	Array	3000 K	IRC>80	14600	95 W	6.5	1
GW S4 220 AA840	ON / OFF	Array	4000 K	IRC>80	15400	95 W	6.5	1
GW S4 220 AA857	ON / OFF	Array	5700 K	IRC>80	15400	95 W	6.5	1
GW S4 221 AA830	DALI	Array	3000 K	IRC>80	14600	95 W	6.5	1
GW S4 221 AA840	DALI	Array	4000 K	IRC>80	15400	95 W	6.5	1
GW S4 221 AA857	DALI	Array	5700 K	IRC>80	15400	95 W	6.5	1
GW S4 220 AC830	ON / OFF	Asimétrica	3000 K	IRC>80	13000	95 W	6.5	1
GW S4 220 AC840	ON / OFF	Asimétrica	4000 K	IRC>80	13800	95 W	6.5	1
GW S4 220 AC857	ON / OFF	Asimétrica	5700 K	IRC>80	13800	95 W	6.5	1
GW S4 221 AC830	DALI	Asimétrica	3000 K	IRC>80	13000	95 W	6.5	1
GW S4 221 AC840	DALI	Asimétrica	4000 K	IRC>80	13800	95 W	6.5	1
GW S4 221 AC857	DALI	Asimétrica	5700 K	IRC>80	13800	95 W	6.5	1
GW S4 220 AQ830	ON / OFF	Elíptica	3000 K	IRC>80	13600	95 W	6.5	1
GW S4 220 AQ840	ON / OFF	Elíptica	4000 K	IRC>80	14200	95 W	6.5	1
GW S4 220 AQ857	ON / OFF	Elíptica	5700 K	IRC>80	14200	95 W	6.5	1
GW S4 221 AQ830	DALI	Elíptica	3000 K	IRC>80	13600	95 W	6.5	1
GW S4 221 AQ840	DALI	Elíptica	4000 K	IRC>80	14200	95 W	6.5	1
GW S4 221 AQ857	DALI	Elíptica	5700 K	IRC>80	14200	95 W	6.5	1

NOTA: Los datos técnicos pueden experimentar variaciones debido a la evolución continua de la tecnología LED.

Datos fotométricos

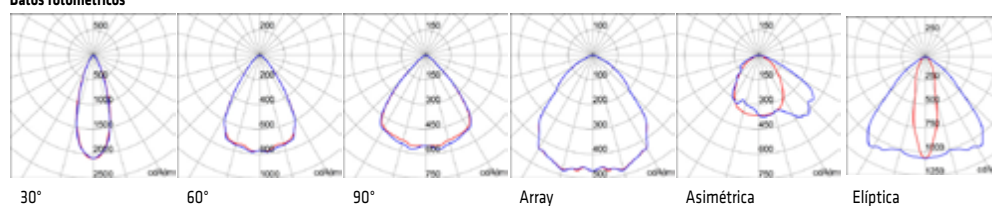



GW S4 222 AA830

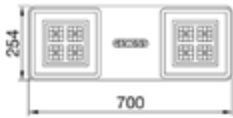

CABLEADO PASANTE

Código	Sistema de control	Óptica	Temperatura de color	Índice de reproducción cromática	Lumen Output (lm)	Potencia de sistema	Peso (kg)	Empaq. Emb.
GW S4 222 AF830	ON / OFF	30°	3000 K	IRC>80	14400	95 W	6.5	1
GW S4 222 AF840	ON / OFF	30°	4000 K	IRC>80	15200	95 W	6.5	1
GW S4 222 AF857	ON / OFF	30°	5700 K	IRC>80	15200	95 W	6.5	1
GW S4 223 AF830	DALI	30°	3000 K	IRC>80	14400	95 W	6.5	1
GW S4 223 AF840	DALI	30°	4000 K	IRC>80	15200	95 W	6.5	1
GW S4 223 AF857	DALI	30°	5700 K	IRC>80	15200	95 W	6.5	1
GW S4 222 AH830	ON / OFF	60°	3000 K	IRC>80	14600	95 W	6.5	1
GW S4 222 AH840	ON / OFF	60°	4000 K	IRC>80	15400	95 W	6.5	1
GW S4 222 AH857	ON / OFF	60°	5700 K	IRC>80	15400	95 W	6.5	1
GW S4 223 AH830	DALI	60°	3000 K	IRC>80	14600	95 W	6.5	1
GW S4 223 AH840	DALI	60°	4000 K	IRC>80	15400	95 W	6.5	1
GW S4 223 AH857	DALI	60°	5700 K	IRC>80	15400	95 W	6.5	1
GW S4 222 AP830	ON / OFF	90°	3000 K	IRC>80	14600	95 W	6.5	1
GW S4 222 AP840	ON / OFF	90°	4000 K	IRC>80	15400	95 W	6.5	1
GW S4 222 AP857	ON / OFF	90°	5700 K	IRC>80	15400	95 W	6.5	1
GW S4 223 AP830	DALI	90°	3000 K	IRC>80	14600	95 W	6.5	1
GW S4 223 AP840	DALI	90°	4000 K	IRC>80	15400	95 W	6.5	1
GW S4 223 AP857	DALI	90°	5700 K	IRC>80	15400	95 W	6.5	1
GW S4 222 AA830	ON / OFF	Array	3000 K	IRC>80	14600	95 W	6.5	1
GW S4 222 AA840	ON / OFF	Array	4000 K	IRC>80	15400	95 W	6.5	1
GW S4 222 AA857	ON / OFF	Array	5700 K	IRC>80	15400	95 W	6.5	1
GW S4 223 AA830	DALI	Array	3000 K	IRC>80	14600	95 W	6.5	1
GW S4 223 AA840	DALI	Array	4000 K	IRC>80	15400	95 W	6.5	1
GW S4 223 AA857	DALI	Array	5700 K	IRC>80	15400	95 W	6.5	1
GW S4 222 AC830	ON / OFF	Asimétrica	3000 K	IRC>80	13000	95 W	6.5	1
GW S4 222 AC840	ON / OFF	Asimétrica	4000 K	IRC>80	13800	95 W	6.5	1
GW S4 222 AC857	ON / OFF	Asimétrica	5700 K	IRC>80	13800	95 W	6.5	1
GW S4 223 AC830	DALI	Asimétrica	3000 K	IRC>80	13000	95 W	6.5	1
GW S4 223 AC840	DALI	Asimétrica	4000 K	IRC>80	13800	95 W	6.5	1
GW S4 223 AC857	DALI	Asimétrica	5700 K	IRC>80	13800	95 W	6.5	1
GW S4 222 AQ830	ON / OFF	Eliptica	3000 K	IRC>80	13600	95 W	6.5	1
GW S4 222 AQ840	ON / OFF	Eliptica	4000 K	IRC>80	14200	95 W	6.5	1
GW S4 222 AQ857	ON / OFF	Eliptica	5700 K	IRC>80	14200	95 W	6.5	1
GW S4 223 AQ830	DALI	Eliptica	3000 K	IRC>80	13600	95 W	6.5	1
GW S4 223 AQ840	DALI	Eliptica	4000 K	IRC>80	14200	95 W	6.5	1
GW S4 223 AQ857	DALI	Eliptica	5700 K	IRC>80	14200	95 W	6.5	1

NOTA: Los datos técnicos pueden experimentar variaciones debido a la evolución continua de la tecnología LED.

Datos fotométricos

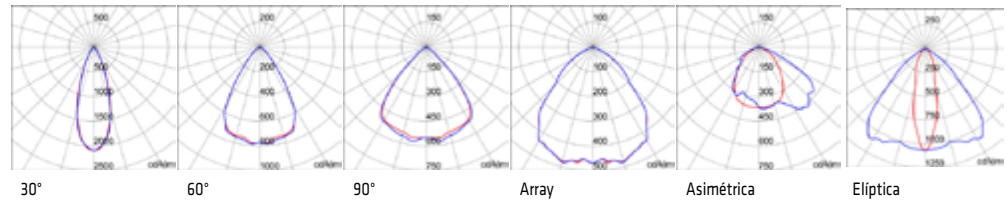

SMART[4] 2M HE EMERGENCIA



GW S4 224 AA830

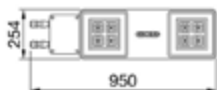

HE EMERGENCIA - DALI

Código	Sistema de control	Óptica	Temperatura de color	Índice de reproducción cromática	Flujo luminoso (lm)	Potencia de sistema	Peso Empaq. (kg)	Emb.
GW S4 224 AF830	1 x DALI DT6 + 1 x DALI DT1 (Emerg. 3 h)	30°	3000 K	IRC>80	14400 (900 Em.)	95 W (+5W Emerg.)	8	1
GW S4 224 AF840	1 x DALI DT6 + 1 x DALI DT1 (Emerg. 3 h)	30°	4000 K	IRC>80	15200 (950 Em.)	95 W (+5W Emerg.)	8	1
GW S4 224 AF857	1 x DALI DT6 + 1 x DALI DT1 (Emerg. 3 h)	30°	5700 K	IRC>80	15200 (950 Em.)	95 W (+5W Emerg.)	8	1
GW S4 224 AH830	1 x DALI DT6 + 1 x DALI DT1 (Emerg. 3 h)	60°	3000 K	IRC>80	14600 (900 Em.)	95 W (+5W Emerg.)	8	1
GW S4 224 AH840	1 x DALI DT6 + 1 x DALI DT1 (Emerg. 3 h)	60°	4000 K	IRC>80	15400 (950 Em.)	95 W (+5W Emerg.)	8	1
GW S4 224 AH857	1 x DALI DT6 + 1 x DALI DT1 (Emerg. 3 h)	60°	5700 K	IRC>80	15400 (950 Em.)	95 W (+5W Emerg.)	8	1
GW S4 224 AP830	1 x DALI DT6 + 1 x DALI DT1 (Emerg. 3 h)	90°	3000 K	IRC>80	14600 (900 Em.)	95 W (+5W Emerg.)	8	1
GW S4 224 AP840	1 x DALI DT6 + 1 x DALI DT1 (Emerg. 3 h)	90°	4000 K	IRC>80	15400 (950 Em.)	95 W (+5W Emerg.)	8	1
GW S4 224 AP857	1 x DALI DT6 + 1 x DALI DT1 (Emerg. 3 h)	90°	5700 K	IRC>80	15400 (950 Em.)	95 W (+5W Emerg.)	8	1
GW S4 224 AA830	1 x DALI DT6 + 1 x DALI DT1 (Emerg. 3 h)	Array	3000 K	IRC>80	14600 (900 Em.)	95 W (+5W Emerg.)	8	1
GW S4 224 AA840	1 x DALI DT6 + 1 x DALI DT1 (Emerg. 3 h)	Array	4000 K	IRC>80	15400 (950 Em.)	95 W (+5W Emerg.)	8	1
GW S4 224 AA857	1 x DALI DT6 + 1 x DALI DT1 (Emerg. 3 h)	Array	5700 K	IRC>80	15400 (950 Em.)	95 W (+5W Emerg.)	8	1
GW S4 224 AC830	1 x DALI DT6 + 1 x DALI DT1 (Emerg. 3 h)	Asimétrica	3000 K	IRC>80	13000 (780 Em.)	95 W (+5W Emerg.)	8	1
GW S4 224 AC840	1 x DALI DT6 + 1 x DALI DT1 (Emerg. 3 h)	Asimétrica	4000 K	IRC>80	13800 (830 Em.)	95 W (+5W Emerg.)	8	1
GW S4 224 AC857	1 x DALI DT6 + 1 x DALI DT1 (Emerg. 3 h)	Asimétrica	5700 K	IRC>80	13800 (830 Em.)	95 W (+5W Emerg.)	8	1
GW S4 224 AQ830	1 x DALI DT6 + 1 x DALI DT1 (Emerg. 3 h)	Elíptica	3000 K	IRC>80	13600 (780 Em.)	95 W (+5W Emerg.)	8	1
GW S4 224 AQ840	1 x DALI DT6 + 1 x DALI DT1 (Emerg. 3 h)	Elíptica	4000 K	IRC>80	14200 (830 Em.)	95 W (+5W Emerg.)	8	1
GW S4 224 AQ857	1 x DALI DT6 + 1 x DALI DT1 (Emerg. 3 h)	Elíptica	5700 K	IRC>80	14200 (830 Em.)	95 W (+5W Emerg.)	8	1

NOTA: Los datos técnicos pueden experimentar variaciones debido a la evolución continua de la tecnología LED.

Datos fotométricos

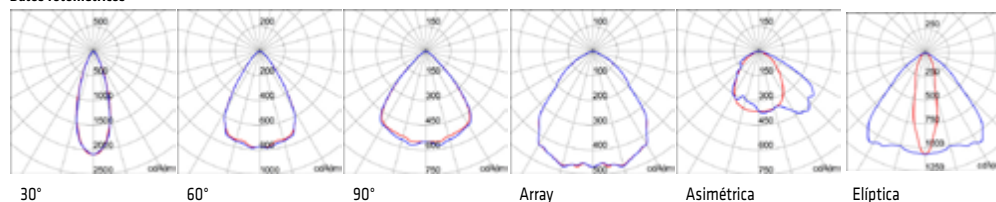

SMART[4] 4 M HE - ALTA EFICIENCIA



GW S4 420 AA830

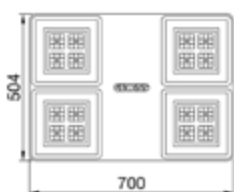

CABLEADO ESTÁNDAR

Código	Sistema de control	Óptica	Temperatura de color	Índice de reproducción cromática	Lumen Output (lm)	Potencia de sistema	Peso (kg)	Empaq. Emb.
GW S4 420 AF830	ON / OFF	30°	3000 K	IRC>80	28800	189 W	13.5	1
GW S4 420 AF840	ON / OFF	30°	4000 K	IRC>80	30400	189 W	13.5	1
GW S4 420 AF857	ON / OFF	30°	5700 K	IRC>80	30400	189 W	13.5	1
GW S4 421 AF830	DALI	30°	3000 K	IRC>80	28800	189 W	13.5	1
GW S4 421 AF840	DALI	30°	4000 K	IRC>80	30400	189 W	13.5	1
GW S4 421 AF857	DALI	30°	5700 K	IRC>80	30400	189 W	13.5	1
GW S4 420 AH830	ON / OFF	60°	3000 K	IRC>80	29200	189 W	13.5	1
GW S4 420 AH840	ON / OFF	60°	4000 K	IRC>80	30800	189 W	13.5	1
GW S4 420 AH857	ON / OFF	60°	5700 K	IRC>80	30800	189 W	13.5	1
GW S4 421 AH830	DALI	60°	3000 K	IRC>80	29200	189 W	13.5	1
GW S4 421 AH840	DALI	60°	4000 K	IRC>80	30800	189 W	13.5	1
GW S4 421 AH857	DALI	60°	5700 K	IRC>80	30800	189 W	13.5	1
GW S4 420 AP830	ON / OFF	90°	3000 K	IRC>80	29200	189 W	13.5	1
GW S4 420 AP840	ON / OFF	90°	4000 K	IRC>80	30800	189 W	13.5	1
GW S4 420 AP857	ON / OFF	90°	5700 K	IRC>80	30800	189 W	13.5	1
GW S4 421 AP830	DALI	90°	3000 K	IRC>80	29200	189 W	13.5	1
GW S4 421 AP840	DALI	90°	4000 K	IRC>80	30800	189 W	13.5	1
GW S4 421 AP857	DALI	90°	5700 K	IRC>80	30800	189 W	13.5	1
GW S4 420 AA830	ON / OFF	Array	3000 K	IRC>80	29200	189 W	13.5	1
GW S4 420 AA840	ON / OFF	Array	4000 K	IRC>80	30800	189 W	13.5	1
GW S4 420 AA857	ON / OFF	Array	5700 K	IRC>80	30800	189 W	13.5	1
GW S4 421 AA830	DALI	Array	3000 K	IRC>80	29200	189 W	13.5	1
GW S4 421 AA840	DALI	Array	4000 K	IRC>80	30800	189 W	13.5	1
GW S4 421 AA857	DALI	Array	5700 K	IRC>80	30800	189 W	13.5	1
GW S4 420 AC830	ON / OFF	Asimétrica	3000 K	IRC>80	26000	189 W	13.5	1
GW S4 420 AC840	ON / OFF	Asimétrica	4000 K	IRC>80	27600	189 W	13.5	1
GW S4 420 AC857	ON / OFF	Asimétrica	5700 K	IRC>80	27600	189 W	13.5	1
GW S4 421 AC830	DALI	Asimétrica	3000 K	IRC>80	26000	189 W	13.5	1
GW S4 421 AC840	DALI	Asimétrica	4000 K	IRC>80	27600	189 W	13.5	1
GW S4 421 AC857	DALI	Asimétrica	5700 K	IRC>80	27600	189 W	13.5	1
GW S4 420 AQ830	ON / OFF	Eliptica	3000 K	IRC>80	27200	189 W	13.5	1
GW S4 420 AQ840	ON / OFF	Eliptica	4000 K	IRC>80	28400	189 W	13.5	1
GW S4 420 AQ857	ON / OFF	Eliptica	5700 K	IRC>80	28400	189 W	13.5	1
GW S4 421 AQ830	DALI	Eliptica	3000 K	IRC>80	27200	189 W	13.5	1
GW S4 421 AQ840	DALI	Eliptica	4000 K	IRC>80	28400	189 W	13.5	1
GW S4 421 AQ857	DALI	Eliptica	5700 K	IRC>80	28400	189 W	13.5	1

NOTA: Los datos técnicos pueden experimentar variaciones debido a la evolución continua de la tecnología LED.

Datos fotométricos

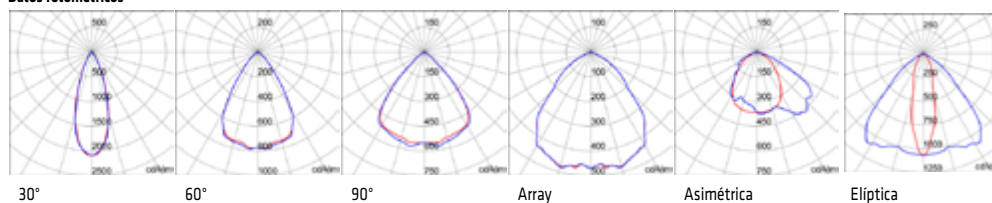



GW S4 422 AA830

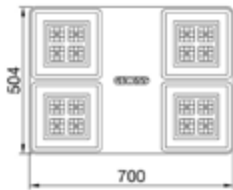

CABLEADO PASANTE

Código	Sistema de control	Óptica	Temperatura de color	Índice de reproducción cromática	Lumen Output (lm)	Potencia de sistema	Peso (kg)	Empaq. Emb.
GW S4 422 AF830	ON / OFF	30°	3000 K	IRC>80	28800	189 W	13.5	1
GW S4 422 AF840	ON / OFF	30°	4000 K	IRC>80	30400	189 W	13.5	1
GW S4 422 AF857	ON / OFF	30°	5700 K	IRC>80	30400	189 W	13.5	1
GW S4 423 AF830	DALI	30°	3000 K	IRC>80	28800	189 W	13.5	1
GW S4 423 AF840	DALI	30°	4000 K	IRC>80	30400	189 W	13.5	1
GW S4 423 AF857	DALI	30°	5700 K	IRC>80	30400	189 W	13.5	1
GW S4 422 AH830	ON / OFF	60°	3000 K	IRC>80	29200	189 W	13.5	1
GW S4 422 AH840	ON / OFF	60°	4000 K	IRC>80	30800	189 W	13.5	1
GW S4 422 AH857	ON / OFF	60°	5700 K	IRC>80	30800	189 W	13.5	1
GW S4 423 AH830	DALI	60°	3000 K	IRC>80	29200	189 W	13.5	1
GW S4 423 AH840	DALI	60°	4000 K	IRC>80	30800	189 W	13.5	1
GW S4 423 AH857	DALI	60°	5700 K	IRC>80	30800	189 W	13.5	1
GW S4 422 AP830	ON / OFF	90°	3000 K	IRC>80	29200	189 W	13.5	1
GW S4 422 AP840	ON / OFF	90°	4000 K	IRC>80	30800	189 W	13.5	1
GW S4 422 AP857	ON / OFF	90°	5700 K	IRC>80	30800	189 W	13.5	1
GW S4 423 AP830	DALI	90°	3000 K	IRC>80	29200	189 W	13.5	1
GW S4 423 AP840	DALI	90°	4000 K	IRC>80	30800	189 W	13.5	1
GW S4 423 AP857	DALI	90°	5700 K	IRC>80	30800	189 W	13.5	1
GW S4 422 AA830	ON / OFF	Array	3000 K	IRC>80	29200	189 W	13.5	1
GW S4 422 AA840	ON / OFF	Array	4000 K	IRC>80	30800	189 W	13.5	1
GW S4 422 AA857	ON / OFF	Array	5700 K	IRC>80	30800	189 W	13.5	1
GW S4 423 AA830	DALI	Array	3000 K	IRC>80	29200	189 W	13.5	1
GW S4 423 AA840	DALI	Array	4000 K	IRC>80	30800	189 W	13.5	1
GW S4 423 AA857	DALI	Array	5700 K	IRC>80	30800	189 W	13.5	1
GW S4 422 AC830	ON / OFF	Asimétrica	3000 K	IRC>80	26000	189 W	13.5	1
GW S4 422 AC840	ON / OFF	Asimétrica	4000 K	IRC>80	27600	189 W	13.5	1
GW S4 422 AC857	ON / OFF	Asimétrica	5700 K	IRC>80	27600	189 W	13.5	1
GW S4 423 AC830	DALI	Asimétrica	3000 K	IRC>80	26000	189 W	13.5	1
GW S4 423 AC840	DALI	Asimétrica	4000 K	IRC>80	27600	189 W	13.5	1
GW S4 423 AC857	DALI	Asimétrica	5700 K	IRC>80	27600	189 W	13.5	1
GW S4 422 AQ830	ON / OFF	Elíptica	3000 K	IRC>80	27200	189 W	13.5	1
GW S4 422 AQ840	ON / OFF	Elíptica	4000 K	IRC>80	28400	189 W	13.5	1
GW S4 422 AQ857	ON / OFF	Elíptica	5700 K	IRC>80	28400	189 W	13.5	1
GW S4 423 AQ830	DALI	Elíptica	3000 K	IRC>80	27200	189 W	13.5	1
GW S4 423 AQ840	DALI	Elíptica	4000 K	IRC>80	28400	189 W	13.5	1
GW S4 423 AQ857	DALI	Elíptica	5700 K	IRC>80	28400	189 W	13.5	1

NOTA: Los datos técnicos pueden experimentar variaciones debido a la evolución continua de la tecnología LED.

Datos fotométricos

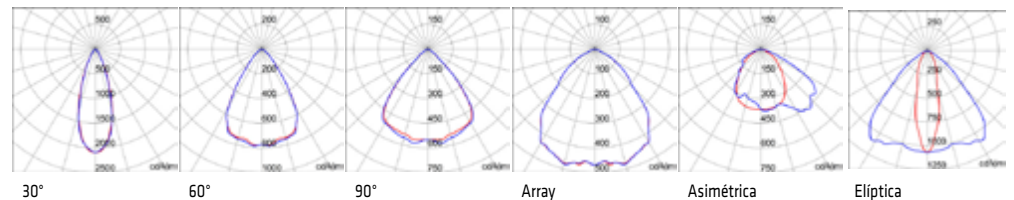

SMART[4] 4M HE EMERGENCIA



GW S4 424 AA830

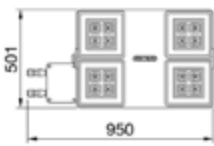

4M HE EMERGENCIA - DALI

Código	Sistema de control	Óptica	Temperatura de color	Índice de reproducción cromática	Flujo luminoso (lm)	Potencia de sistema	Peso Empaq. (kg) Emb.
GW S4 424 AF830	2 x DALI DT6 + 1 x DALI DT1 (Emerg. 3 h)	30°	3000 K	IRC>80	28800 (900 Em.)	189 W (+5W Emerg.)	15 1
GW S4 424 AF840	2 x DALI DT6 + 1 x DALI DT1 (Emerg. 3 h)	30°	4000 K	IRC>80	30400 (950 Em.)	189 W (+5W Emerg.)	15 1
GW S4 424 AF857	2 x DALI DT6 + 1 x DALI DT1 (Emerg. 3 h)	30°	5700 K	IRC>80	30400 (950 Em.)	189 W (+5W Emerg.)	15 1
GW S4 424 AH830	2 x DALI DT6 + 1 x DALI DT1 (Emerg. 3 h)	60°	3000 K	IRC>80	29200 (900 Em.)	189 W (+5W Emerg.)	15 1
GW S4 424 AH840	2 x DALI DT6 + 1 x DALI DT1 (Emerg. 3 h)	60°	4000 K	IRC>80	30800 (950 Em.)	189 W (+5W Emerg.)	15 1
GW S4 424 AH857	2 x DALI DT6 + 1 x DALI DT1 (Emerg. 3 h)	60°	5700 K	IRC>80	30800 (950 Em.)	189 W (+5W Emerg.)	15 1
GW S4 424 AP830	2 x DALI DT6 + 1 x DALI DT1 (Emerg. 3 h)	90°	3000 K	IRC>80	29200 (900 Em.)	189 W (+5W Emerg.)	15 1
GW S4 424 AP840	2 x DALI DT6 + 1 x DALI DT1 (Emerg. 3 h)	90°	4000 K	IRC>80	30800 (950 Em.)	189 W (+5W Emerg.)	15 1
GW S4 424 AP857	2 x DALI DT6 + 1 x DALI DT1 (Emerg. 3 h)	90°	5700 K	IRC>80	30800 (950 Em.)	189 W (+5W Emerg.)	15 1
GW S4 424 AA830	1 x DALI DT6 + 1 x DALI DT1 (Emerg. 3 h)	Array	3000 K	IRC>80	29200 (900 Em.)	189 W (+5W Emerg.)	15 1
GW S4 424 AA840	2 x DALI DT6 + 1 x DALI DT1 (Emerg. 3 h)	Array	4000 K	IRC>80	30800 (950 Em.)	189 W (+5W Emerg.)	15 1
GW S4 424 AA857	2 x DALI DT6 + 1 x DALI DT1 (Emerg. 3 h)	Array	5700 K	IRC>80	30800 (950 Em.)	189 W (+5W Emerg.)	15 1
GW S4 424 AC830	2 x DALI DT6 + 1 x DALI DT1 (Emerg. 3 h)	Asimétrica	3000 K	IRC>80	26000 (780 Em.)	189 W (+5W Emerg.)	15 1
GW S4 424 AC840	2 x DALI DT6 + 1 x DALI DT1 (Emerg. 3 h)	Asimétrica	4000 K	IRC>80	27600 (830 Em.)	189 W (+5W Emerg.)	15 1
GW S4 424 AC857	2 x DALI DT6 + 1 x DALI DT1 (Emerg. 3 h)	Asimétrica	5700 K	IRC>80	27600 (830 Em.)	189 W (+5W Emerg.)	15 1
GW S4 424 AQ830	2 x DALI DT6 + 1 x DALI DT1 (Emerg. 3 h)	Elíptica	3000 K	IRC>80	27200 (780 Em.)	189 W (+5W Emerg.)	15 1
GW S4 424 AQ840	2 x DALI DT6 + 1 x DALI DT1 (Emerg. 3 h)	Elíptica	4000 K	IRC>80	28400 (830 Em.)	189 W (+5W Emerg.)	15 1
GW S4 424 AQ857	2 x DALI DT6 + 1 x DALI DT1 (Emerg. 3 h)	Elíptica	5700 K	IRC>80	28400 (830 Em.)	189 W (+5W Emerg.)	15 1
GW S4 424 AP857	2 x DALI DT6 + 1 x DALI DT1 (Emerg. 3 h)	90°	5700 K	IRC>80	30800 (950 Em.)	189 W (+5W Emerg.)	15 1

NOTA: Los datos técnicos pueden experimentar variaciones debido a la evolución continua de la tecnología LED.

Datos fotométricos

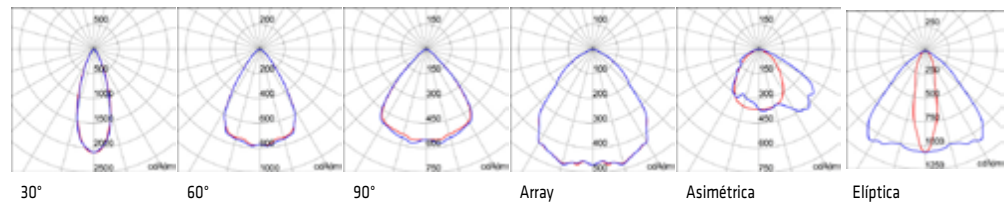

SMART[4] 1M HLO - ALTO FLUJO



GW S4 120 BA830



CABLEADO ESTÁNDAR

Código	Sistema de control	Óptica	Temperatura de color	Índice de reproducción cromática	Lumen Output (lm)	Potencia de sistema	Peso (kg)	Empaq. Emb.
GW S4 120 BF830	ON / OFF	30°	3000 K	IRC>80	9400	64 W	3.5	1
GW S4 120 BF840	ON / OFF	30°	4000 K	IRC>80	9800	64 W	3.5	1
GW S4 120 BF857	ON / OFF	30°	5700 K	IRC>80	9800	64 W	3.5	1
GW S4 121 BF830	DALI	30°	3000 K	IRC>80	9400	64 W	3.5	1
GW S4 121 BF840	DALI	30°	4000 K	IRC>80	9800	64 W	3.5	1
GW S4 121 BF857	DALI	30°	5700 K	IRC>80	9800	64 W	3.5	1
GW S4 120 BH830	ON / OFF	60°	3000 K	IRC>80	9500	64 W	3.5	1
GW S4 120 BH840	ON / OFF	60°	4000 K	IRC>80	9900	64 W	3.5	1
GW S4 120 BH857	ON / OFF	60°	5700 K	IRC>80	9900	64 W	3.5	1
GW S4 121 BH830	DALI	60°	3000 K	IRC>80	9500	64 W	3.5	1
GW S4 121 BH840	DALI	60°	4000 K	IRC>80	9900	64 W	3.5	1
GW S4 121 BH857	DALI	60°	5700 K	IRC>80	9900	64 W	3.5	1
GW S4 120 BP830	ON / OFF	90°	3000 K	IRC>80	9500	64 W	3.5	1
GW S4 120 BP840	ON / OFF	90°	4000 K	IRC>80	9900	64 W	3.5	1
GW S4 120 BP857	ON / OFF	90°	5700 K	IRC>80	9900	64 W	3.5	1
GW S4 121 BP830	DALI	90°	3000 K	IRC>80	9500	64 W	3.5	1
GW S4 121 BP840	DALI	90°	4000 K	IRC>80	9900	64 W	3.5	1
GW S4 121 BP857	DALI	90°	5700 K	IRC>80	9900	64 W	3.5	1
GW S4 120 BA830	ON / OFF	Array	3000 K	IRC>80	9500	64 W	3.5	1
GW S4 120 BA840	ON / OFF	Array	4000 K	IRC>80	9900	64 W	3.5	1
GW S4 120 BA857	ON / OFF	Array	5700 K	IRC>80	9900	64 W	3.5	1
GW S4 121 BA830	DALI	Array	3000 K	IRC>80	9500	64 W	3.5	1
GW S4 121 BA840	DALI	Array	4000 K	IRC>80	9900	64 W	3.5	1
GW S4 121 BA857	DALI	Array	5700 K	IRC>80	9900	64 W	3.5	1
GW S4 120 BC830	ON / OFF	Asimétrica	3000 K	IRC>80	8500	64 W	3.5	1
GW S4 120 BC840	ON / OFF	Asimétrica	4000 K	IRC>80	8900	64 W	3.5	1
GW S4 120 BC857	ON / OFF	Asimétrica	5700 K	IRC>80	8900	64 W	3.5	1
GW S4 121 BC830	DALI	Asimétrica	3000 K	IRC>80	8500	64 W	3.5	1
GW S4 121 BC840	DALI	Asimétrica	4000 K	IRC>80	8900	64 W	3.5	1
GW S4 121 BC857	DALI	Asimétrica	5700 K	IRC>80	8900	64 W	3.5	1
GW S4 120 BQ830	ON / OFF	Elíptica	3000 K	IRC>80	8800	64 W	3.5	1
GW S4 120 BQ840	ON / OFF	Elíptica	4000 K	IRC>80	9200	64 W	3.5	1
GW S4 120 BQ857	ON / OFF	Elíptica	5700 K	IRC>80	9200	64 W	3.5	1
GW S4 121 BQ830	DALI	Elíptica	3000 K	IRC>80	8800	64 W	3.5	1
GW S4 121 BQ840	DALI	Elíptica	4000 K	IRC>80	9200	64 W	3.5	1
GW S4 121 BQ857	DALI	Elíptica	5700 K	IRC>80	9200	64 W	3.5	1

NOTA: Los datos técnicos pueden experimentar variaciones debido a la evolución continua de la tecnología LED.

Datos fotométricos

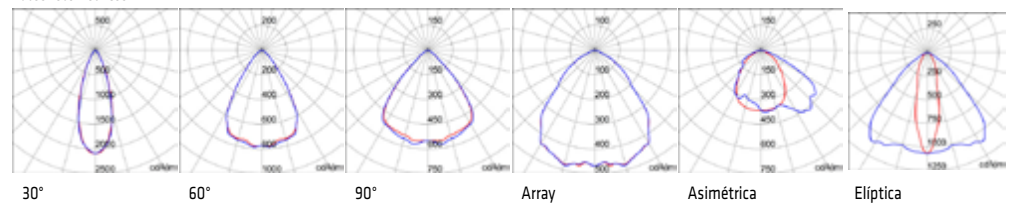



GW S4 122 BA830

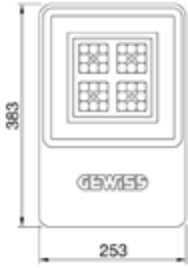

CABLEADO PASANTE

Código	Sistema de control	Óptica	Temperatura de color	Índice de reproducción cromática	Lumen Output (lm)	Potencia de sistema	Peso (kg)	Empaq. Emb.
GW S4 122 BF830	ON / OFF	30°	3000 K	IRC>80	9400	64 W	3.5	1
GW S4 122 BF840	ON / OFF	30°	4000 K	IRC>80	9800	64 W	3.5	1
GW S4 122 BF857	ON / OFF	30°	5700 K	IRC>80	9800	64 W	3.5	1
GW S4 123 BF830	DALI	30°	3000 K	IRC>80	9400	64 W	3.5	1
GW S4 123 BF840	DALI	30°	4000 K	IRC>80	9800	64 W	3.5	1
GW S4 123 BF857	DALI	30°	5700 K	IRC>80	9800	64 W	3.5	1
GW S4 122 BH830	ON / OFF	60°	3000 K	IRC>80	9500	64 W	3.5	1
GW S4 122 BH840	ON / OFF	60°	4000 K	IRC>80	9900	64 W	3.5	1
GW S4 122 BH857	ON / OFF	60°	5700 K	IRC>80	9900	64 W	3.5	1
GW S4 123 BH830	DALI	60°	3000 K	IRC>80	9500	64 W	3.5	1
GW S4 123 BH840	DALI	60°	4000 K	IRC>80	9900	64 W	3.5	1
GW S4 123 BH857	DALI	60°	5700 K	IRC>80	9900	64 W	3.5	1
GW S4 122 BP830	ON / OFF	90°	3000 K	IRC>80	9500	64 W	3.5	1
GW S4 122 BP840	ON / OFF	90°	4000 K	IRC>80	9900	64 W	3.5	1
GW S4 122 BP857	ON / OFF	90°	5700 K	IRC>80	9900	64 W	3.5	1
GW S4 123 BP830	DALI	90°	3000 K	IRC>80	9500	64 W	3.5	1
GW S4 123 BP840	DALI	90°	4000 K	IRC>80	9900	64 W	3.5	1
GW S4 123 BP857	DALI	90°	5700 K	IRC>80	9900	64 W	3.5	1
GW S4 122 BA830	ON / OFF	Array	3000 K	IRC>80	9500	64 W	3.5	1
GW S4 122 BA840	ON / OFF	Array	4000 K	IRC>80	9900	64 W	3.5	1
GW S4 122 BA857	ON / OFF	Array	5700 K	IRC>80	9900	64 W	3.5	1
GW S4 123 BA830	DALI	Array	3000 K	IRC>80	9500	64 W	3.5	1
GW S4 123 BA840	DALI	Array	4000 K	IRC>80	9900	64 W	3.5	1
GW S4 123 BA857	DALI	Array	5700 K	IRC>80	9900	64 W	3.5	1
GW S4 122 BC830	ON / OFF	Asimétrica	3000 K	IRC>80	8500	64 W	3.5	1
GW S4 122 BC840	ON / OFF	Asimétrica	4000 K	IRC>80	8900	64 W	3.5	1
GW S4 122 BC857	ON / OFF	Asimétrica	5700 K	IRC>80	8900	64 W	3.5	1
GW S4 123 BC830	DALI	Asimétrica	3000 K	IRC>80	8500	64 W	3.5	1
GW S4 123 BC840	DALI	Asimétrica	4000 K	IRC>80	8900	64 W	3.5	1
GW S4 123 BC857	DALI	Asimétrica	5700 K	IRC>80	8900	64 W	3.5	1
GW S4 122 BQ830	ON / OFF	Eliptica	3000 K	IRC>80	8800	64 W	3.5	1
GW S4 122 BQ840	ON / OFF	Eliptica	4000 K	IRC>80	9200	64 W	3.5	1
GW S4 122 BQ857	ON / OFF	Eliptica	5700 K	IRC>80	9200	64 W	3.5	1
GW S4 123 BQ830	DALI	Eliptica	3000 K	IRC>80	8800	64 W	3.5	1
GW S4 123 BQ840	DALI	Eliptica	4000 K	IRC>80	9200	64 W	3.5	1
GW S4 123 BQ857	DALI	Eliptica	5700 K	IRC>80	9200	64 W	3.5	1

NOTA: Los datos técnicos pueden experimentar variaciones debido a la evolución continua de la tecnología LED.

Datos fotométricos

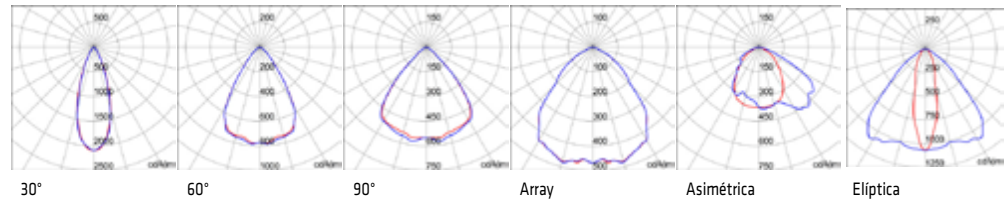

SMART[4] 1M HLO EMERGENCIA



GW S4 124 BA830

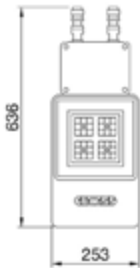

HLO EMERGENCIA - DALI

Código	Sistema de control	Óptica	Temperatura de color	Índice de reproducción cromática	Flujo luminoso (lm)	Potencia de sistema	Peso Empaq. (kg) Emb.
GW S4 124 BF830	1 x DALI DT6 + 1 x DALI DT1 (Emerg. 3 h)	30°	3000 K	IRC>80	9400 (900 Em.)	64 W (+5W Emerg.)	5 1
GW S4 124 BF840	1 x DALI DT6 + 1 x DALI DT1 (Emerg. 3 h)	30°	4000 K	IRC>80	9800 (950 Em.)	64 W (+5W Emerg.)	5 1
GW S4 124 BF857	1 x DALI DT6 + 1 x DALI DT1 (Emerg. 3 h)	30°	5700 K	IRC>80	9800 (950 Em.)	64 W (+5W Emerg.)	5 1
GW S4 124 BH830	1 x DALI DT6 + 1 x DALI DT1 (Emerg. 3 h)	60°	3000 K	IRC>80	9500 (900 Em.)	64 W (+5W Emerg.)	5 1
GW S4 124 BH840	1 x DALI DT6 + 1 x DALI DT1 (Emerg. 3 h)	60°	4000 K	IRC>80	9900 (950 Em.)	64 W (+5W Emerg.)	5 1
GW S4 124 BH857	1 x DALI DT6 + 1 x DALI DT1 (Emerg. 3 h)	60°	5700 K	IRC>80	9900 (950 Em.)	64 W (+5W Emerg.)	5 1
GW S4 124 BP830	1 x DALI DT6 + 1 x DALI DT1 (Emerg. 3 h)	90°	3000 K	IRC>80	9500 (900 Em.)	64 W (+5W Emerg.)	5 1
GW S4 124 BP840	1 x DALI DT6 + 1 x DALI DT1 (Emerg. 3 h)	90°	4000 K	IRC>80	9900 (950 Em.)	64 W (+5W Emerg.)	5 1
GW S4 124 BP857	1 x DALI DT6 + 1 x DALI DT1 (Emerg. 3 h)	90°	5700 K	IRC>80	9900 (950 Em.)	64 W (+5W Emerg.)	5 1
GW S4 124 BA830	1 x DALI DT6 + 1 x DALI DT1 (Emerg. 3 h)	Array	3000 K	IRC>80	9500 (900 Em.)	64 W (+5W Emerg.)	5 1
GW S4 124 BA840	1 x DALI DT6 + 1 x DALI DT1 (Emerg. 3 h)	Array	4000 K	IRC>80	9900 (950 Em.)	64 W (+5W Emerg.)	5 1
GW S4 124 BA857	1 x DALI DT6 + 1 x DALI DT1 (Emerg. 3 h)	Array	5700 K	IRC>80	9900 (950 Em.)	64 W (+5W Emerg.)	5 1
GW S4 124 BC830	1 x DALI DT6 + 1 x DALI DT1 (Emerg. 3 h)	Asimétrica	3000 K	IRC>80	8500 (780 Em.)	64 W (+5W Emerg.)	5 1
GW S4 124 BC840	1 x DALI DT6 + 1 x DALI DT1 (Emerg. 3 h)	Asimétrica	4000 K	IRC>80	8900 (830 Em.)	64 W (+5W Emerg.)	5 1
GW S4 124 BC857	1 x DALI DT6 + 1 x DALI DT1 (Emerg. 3 h)	Asimétrica	5700 K	IRC>80	8900 (830 Em.)	64 W (+5W Emerg.)	5 1
GW S4 124 BQ830	1 x DALI DT6 + 1 x DALI DT1 (Emerg. 3 h)	Elíptica	3000 K	IRC>80	8800 (780 Em.)	64 W (+5W Emerg.)	5 1
GW S4 124 BQ840	1 x DALI DT6 + 1 x DALI DT1 (Emerg. 3 h)	Elíptica	4000 K	IRC>80	9200 (830 Em.)	64 W (+5W Emerg.)	5 1
GW S4 124 BQ857	1 x DALI DT6 + 1 x DALI DT1 (Emerg. 3 h)	Elíptica	5700 K	IRC>80	9200 (830 Em.)	64 W (+5W Emerg.)	5 1

NOTA: Los datos técnicos pueden experimentar variaciones debido a la evolución continua de la tecnología LED.

Datos fotométricos

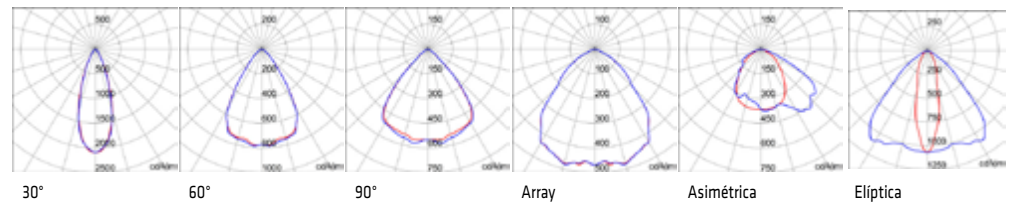

SMART[4] 2M HLO - ALTO FLUJO



GW S4 220 BA830

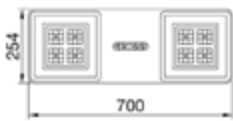

CABLEADO ESTÁNDAR

Código	Sistema de control	Óptica	Temperatura de color	Índice de reproducción cromática	Lumen Output (lm)	Potencia de sistema	Peso (kg)	Empaq. Emb.
GW S4 220 BF830	ON / OFF	30°	3000 K	IRC>80	18800	125 W	6.5	1
GW S4 220 BF840	ON / OFF	30°	4000 K	IRC>80	19600	125 W	6.5	1
GW S4 220 BF857	ON / OFF	30°	5700 K	IRC>80	19600	125 W	6.5	1
GW S4 221 BF830	DALI	30°	3000 K	IRC>80	18800	125 W	6.5	1
GW S4 221 BF840	DALI	30°	4000 K	IRC>80	19600	125 W	6.5	1
GW S4 221 BF857	DALI	30°	5700 K	IRC>80	19600	125 W	6.5	1
GW S4 220 BH830	ON / OFF	60°	3000 K	IRC>80	19000	125 W	6.5	1
GW S4 220 BH840	ON / OFF	60°	4000 K	IRC>80	19800	125 W	6.5	1
GW S4 220 BH857	ON / OFF	60°	5700 K	IRC>80	19800	125 W	6.5	1
GW S4 221 BH830	DALI	60°	3000 K	IRC>80	19000	125 W	6.5	1
GW S4 221 BH840	DALI	60°	4000 K	IRC>80	19800	125 W	6.5	1
GW S4 221 BH857	DALI	60°	5700 K	IRC>80	19800	125 W	6.5	1
GW S4 220 BP830	ON / OFF	90°	3000 K	IRC>80	19000	125 W	6.5	1
GW S4 220 BP840	ON / OFF	90°	4000 K	IRC>80	19800	125 W	6.5	1
GW S4 220 BP857	ON / OFF	90°	5700 K	IRC>80	19800	125 W	6.5	1
GW S4 221 BP830	DALI	90°	3000 K	IRC>80	19000	125 W	6.5	1
GW S4 221 BP840	DALI	90°	4000 K	IRC>80	19800	125 W	6.5	1
GW S4 221 BP857	DALI	90°	5700 K	IRC>80	19800	125 W	6.5	1
GW S4 220 BA830	ON / OFF	Array	3000 K	IRC>80	19000	125 W	6.5	1
GW S4 220 BA840	ON / OFF	Array	4000 K	IRC>80	19800	125 W	6.5	1
GW S4 220 BA857	ON / OFF	Array	5700 K	IRC>80	19800	125 W	6.5	1
GW S4 221 BA830	DALI	Array	3000 K	IRC>80	19000	125 W	6.5	1
GW S4 221 BA840	DALI	Array	4000 K	IRC>80	19800	125 W	6.5	1
GW S4 221 BA857	DALI	Array	5700 K	IRC>80	19800	125 W	6.5	1
GW S4 220 BC830	ON / OFF	Asimétrica	3000 K	IRC>80	17000	125 W	6.5	1
GW S4 220 BC840	ON / OFF	Asimétrica	4000 K	IRC>80	17800	125 W	6.5	1
GW S4 220 BC857	ON / OFF	Asimétrica	5700 K	IRC>80	17800	125 W	6.5	1
GW S4 221 BC830	DALI	Asimétrica	3000 K	IRC>80	17000	125 W	6.5	1
GW S4 221 BC840	DALI	Asimétrica	4000 K	IRC>80	17800	125 W	6.5	1
GW S4 221 BC857	DALI	Asimétrica	5700 K	IRC>80	17800	125 W	6.5	1
GW S4 220 BQ830	ON / OFF	Eliptica	3000 K	IRC>80	17600	125 W	6.5	1
GW S4 220 BQ840	ON / OFF	Eliptica	4000 K	IRC>80	18400	125 W	6.5	1
GW S4 220 BQ857	ON / OFF	Eliptica	5700 K	IRC>80	18400	125 W	6.5	1
GW S4 221 BQ830	DALI	Eliptica	3000 K	IRC>80	17600	125 W	6.5	1
GW S4 221 BQ840	DALI	Eliptica	4000 K	IRC>80	18400	125 W	6.5	1
GW S4 221 BQ857	DALI	Eliptica	5700 K	IRC>80	18400	125 W	6.5	1

NOTA: Los datos técnicos pueden experimentar variaciones debido a la evolución continua de la tecnología LED.

Datos fotométricos

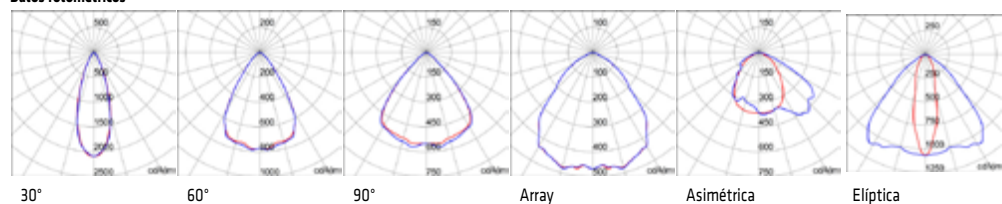



GW S4 222 BA830



CABLEADO PASANTE

Código	Sistema de control	Óptica	Temperatura de color	Índice de reproducción cromática	Lumen Output (lm)	Potencia de sistema	Peso (kg)	Empaq. Emb.
GW S4 222 BF830	ON / OFF	30°	3000 K	IRC>80	18800	125 W	6.5	1
GW S4 222 BF840	ON / OFF	30°	4000 K	IRC>80	19600	125 W	6.5	1
GW S4 222 BF857	ON / OFF	30°	5700 K	IRC>80	19600	125 W	6.5	1
GW S4 223 BF830	DALI	30°	3000 K	IRC>80	18800	125 W	6.5	1
GW S4 223 BF840	DALI	30°	4000 K	IRC>80	19600	125 W	6.5	1
GW S4 223 BF857	DALI	30°	5700 K	IRC>80	19600	125 W	6.5	1
GW S4 222 BH830	ON / OFF	60°	3000 K	IRC>80	19000	125 W	6.5	1
GW S4 222 BH840	ON / OFF	60°	4000 K	IRC>80	19800	125 W	6.5	1
GW S4 222 BH857	ON / OFF	60°	5700 K	IRC>80	19800	125 W	6.5	1
GW S4 223 BH830	DALI	60°	3000 K	IRC>80	19000	125 W	6.5	1
GW S4 223 BH840	DALI	60°	4000 K	IRC>80	19800	125 W	6.5	1
GW S4 223 BH857	DALI	60°	5700 K	IRC>80	19800	125 W	6.5	1
GW S4 222 BP830	ON / OFF	90°	3000 K	IRC>80	19000	125 W	6.5	1
GW S4 222 BP840	ON / OFF	90°	4000 K	IRC>80	19800	125 W	6.5	1
GW S4 222 BP857	ON / OFF	90°	5700 K	IRC>80	19800	125 W	6.5	1
GW S4 223 BP830	DALI	90°	3000 K	IRC>80	19000	125 W	6.5	1
GW S4 223 BP840	DALI	90°	4000 K	IRC>80	19800	125 W	6.5	1
GW S4 223 BP857	DALI	90°	5700 K	IRC>80	19800	125 W	6.5	1
GW S4 222 BA830	ON / OFF	Array	3000 K	IRC>80	19000	125 W	6.5	1
GW S4 222 BA840	ON / OFF	Array	4000 K	IRC>80	19800	125 W	6.5	1
GW S4 222 BA857	ON / OFF	Array	5700 K	IRC>80	19800	125 W	6.5	1
GW S4 223 BA830	DALI	Array	3000 K	IRC>80	19000	125 W	6.5	1
GW S4 223 BA840	DALI	Array	4000 K	IRC>80	19800	125 W	6.5	1
GW S4 223 BA857	DALI	Array	5700 K	IRC>80	19800	125 W	6.5	1
GW S4 222 BC830	ON / OFF	Asimétrica	3000 K	IRC>80	17000	125 W	6.5	1
GW S4 222 BC840	ON / OFF	Asimétrica	4000 K	IRC>80	17800	125 W	6.5	1
GW S4 222 BC857	ON / OFF	Asimétrica	5700 K	IRC>80	17800	125 W	6.5	1
GW S4 223 BC830	DALI	Asimétrica	3000 K	IRC>80	17000	125 W	6.5	1
GW S4 223 BC840	DALI	Asimétrica	4000 K	IRC>80	17800	125 W	6.5	1
GW S4 223 BC857	DALI	Asimétrica	5700 K	IRC>80	17800	125 W	6.5	1
GW S4 222 BQ830	ON / OFF	Elíptica	3000 K	IRC>80	17600	125 W	6.5	1
GW S4 222 BQ840	ON / OFF	Elíptica	4000 K	IRC>80	18400	125 W	6.5	1
GW S4 222 BQ857	ON / OFF	Elíptica	5700 K	IRC>80	18400	125 W	6.5	1
GW S4 223 BQ830	DALI	Elíptica	3000 K	IRC>80	17600	125 W	6.5	1
GW S4 223 BQ840	DALI	Elíptica	4000 K	IRC>80	18400	125 W	6.5	1
GW S4 223 BQ857	DALI	Elíptica	5700 K	IRC>80	18400	125 W	6.5	1

NOTA: Los datos técnicos pueden experimentar variaciones debido a la evolución continua de la tecnología LED.

Datos fotométricos

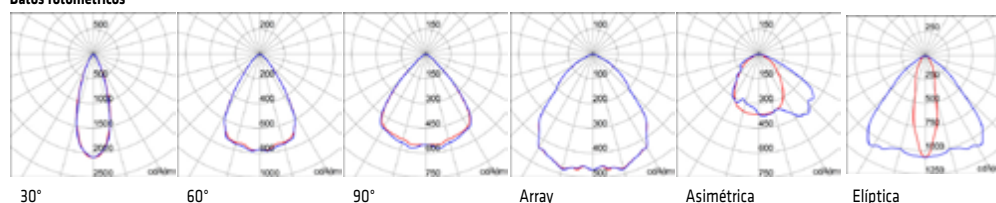

SMART[4] 2M HLO EMERGENCIA



GW S4 224 BA830



HLO EMERGENCIA - DALI

Código	Sistema de control	Óptica	Temperatura de color	Índice de reproducción cromática	Flujo luminoso (lm)	Potencia de sistema	Peso (kg)	Empaq. Emb.
GW S4 224 BF830	1x DALI DT6 + 1x DALI DT1 (Emerg. 3 h)	30°	3000 K	IRC>80	18800 (900 Em.)	125 W (+5W Emerg.)	8	1
GW S4 224 BF840	1x DALI DT6 + 1x DALI DT1 (Emerg. 3 h)	30°	4000 K	IRC>80	19600 (950 Em.)	125 W (+5W Emerg.)	8	1
GW S4 224 BF857	1x DALI DT6 + 1x DALI DT1 (Emerg. 3 h)	30°	5700 K	IRC>80	19600 (950 Em.)	125 W (+5W Emerg.)	8	1
GW S4 224 BH830	1x DALI DT6 + 1x DALI DT1 (Emerg. 3 h)	60°	3000 K	IRC>80	19000 (900 Em.)	125 W (+5W Emerg.)	8	1
GW S4 224 BH840	1x DALI DT6 + 1x DALI DT1 (Emerg. 3 h)	60°	4000 K	IRC>80	19800 (950 Em.)	125 W (+5W Emerg.)	8	1
GW S4 224 BH857	1x DALI DT6 + 1x DALI DT1 (Emerg. 3 h)	60°	5700 K	IRC>80	19800 (950 Em.)	125 W (+5W Emerg.)	8	1
GW S4 224 BP830	1x DALI DT6 + 1x DALI DT1 (Emerg. 3 h)	90°	3000 K	IRC>80	19000 (900 Em.)	125 W (+5W Emerg.)	8	1
GW S4 224 BP840	1x DALI DT6 + 1x DALI DT1 (Emerg. 3 h)	90°	4000 K	IRC>80	19800 (950 Em.)	125 W (+5W Emerg.)	8	1
GW S4 224 BP857	1x DALI DT6 + 1x DALI DT1 (Emerg. 3 h)	90°	5700 K	IRC>80	19800 (950 Em.)	125 W (+5W Emerg.)	8	1
GW S4 224 BA830	1x DALI DT6 + 1x DALI DT1 (Emerg. 3 h)	Array	3000 K	IRC>80	19000 (900 Em.)	125 W (+5W Emerg.)	8	1
GW S4 224 BA840	1x DALI DT6 + 1x DALI DT1 (Emerg. 3 h)	Array	4000 K	IRC>80	19800 (950 Em.)	125 W (+5W Emerg.)	8	1
GW S4 224 BA857	1x DALI DT6 + 1x DALI DT1 (Emerg. 3 h)	Array	5700 K	IRC>80	19800 (950 Em.)	125 W (+5W Emerg.)	8	1
GW S4 224 BC830	1x DALI DT6 + 1x DALI DT1 (Emerg. 3 h)	Asimétrica	3000 K	IRC>80	17000 (780 Em.)	125 W (+5W Emerg.)	8	1
GW S4 224 BC840	1x DALI DT6 + 1x DALI DT1 (Emerg. 3 h)	Asimétrica	4000 K	IRC>80	17800 (830 Em.)	125 W (+5W Emerg.)	8	1
GW S4 224 BC857	1x DALI DT6 + 1x DALI DT1 (Emerg. 3 h)	Asimétrica	5700 K	IRC>80	17800 (830 Em.)	125 W (+5W Emerg.)	8	1
GW S4 224 BQ830	1x DALI DT6 + 1x DALI DT1 (Emerg. 3 h)	Elíptica	3000 K	IRC>80	17600 (780 Em.)	125 W (+5W Emerg.)	8	1
GW S4 224 BQ840	1x DALI DT6 + 1x DALI DT1 (Emerg. 3 h)	Elíptica	4000 K	IRC>80	18400 (830 Em.)	125 W (+5W Emerg.)	8	1
GW S4 224 BQ857	1x DALI DT6 + 1x DALI DT1 (Emerg. 3 h)	Elíptica	5700 K	IRC>80	18400 (830 Em.)	125 W (+5W Emerg.)	8	1

NOTA: Los datos técnicos pueden experimentar variaciones debido a la evolución continua de la tecnología LED.

Datos fotométricos

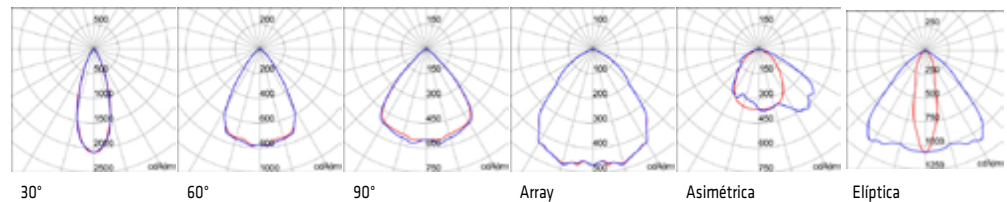

SMART[4] 4M HLO - ALTO FLUJO



GW S4 420 BA830

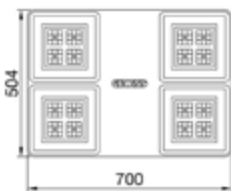

CABLEADO ESTÁNDAR

Código	Sistema de control	Óptica	Temperatura de color	Índice de reproducción cromática	Lumen Output (lm)	Potencia de sistema	Peso (kg)	Empaq. Emb.
GW S4 420 BF830	ON / OFF	30°	3000 K	IRC>80	37600	253 W	13.5	1
GW S4 420 BF840	ON / OFF	30°	4000 K	IRC>80	39200	253 W	13.5	1
GW S4 420 BF857	ON / OFF	30°	5700 K	IRC>80	39200	253 W	13.5	1
GW S4 421 BF830	DALI	30°	3000 K	IRC>80	37600	253 W	13.5	1
GW S4 421 BF840	DALI	30°	4000 K	IRC>80	39200	253 W	13.5	1
GW S4 421 BF857	DALI	30°	5700 K	IRC>80	39200	253 W	13.5	1
GW S4 420 BH830	ON / OFF	60°	3000 K	IRC>80	38000	253 W	13.5	1
GW S4 420 BH840	ON / OFF	60°	4000 K	IRC>80	39600	253 W	13.5	1
GW S4 420 BH857	ON / OFF	60°	5700 K	IRC>80	39600	253 W	13.5	1
GW S4 421 BH830	DALI	60°	3000 K	IRC>80	38000	253 W	13.5	1
GW S4 421 BH840	DALI	60°	4000 K	IRC>80	39600	253 W	13.5	1
GW S4 421 BH857	DALI	60°	5700 K	IRC>80	39600	253 W	13.5	1
GW S4 420 BP830	ON / OFF	90°	3000 K	IRC>80	38000	253 W	13.5	1
GW S4 420 BP840	ON / OFF	90°	4000 K	IRC>80	39600	253 W	13.5	1
GW S4 420 BP857	ON / OFF	90°	5700 K	IRC>80	39600	253 W	13.5	1
GW S4 421 BP830	DALI	90°	3000 K	IRC>80	38000	253 W	13.5	1
GW S4 421 BP840	DALI	90°	4000 K	IRC>80	39600	253 W	13.5	1
GW S4 421 BP857	DALI	90°	5700 K	IRC>80	39600	253 W	13.5	1
GW S4 420 BA830	ON / OFF	Array	3000 K	IRC>80	38000	253 W	13.5	1
GW S4 420 BA840	ON / OFF	Array	4000 K	IRC>80	39600	253 W	13.5	1
GW S4 420 BA857	ON / OFF	Array	5700 K	IRC>80	39600	253 W	13.5	1
GW S4 421 BA830	DALI	Array	3000 K	IRC>80	38000	253 W	13.5	1
GW S4 421 BA840	DALI	Array	4000 K	IRC>80	39600	253 W	13.5	1
GW S4 421 BA857	DALI	Array	5700 K	IRC>80	39600	253 W	13.5	1
GW S4 420 BC830	ON / OFF	Asimétrica	3000 K	IRC>80	34000	253 W	13.5	1
GW S4 420 BC840	ON / OFF	Asimétrica	4000 K	IRC>80	35600	253 W	13.5	1
GW S4 420 BC857	ON / OFF	Asimétrica	5700 K	IRC>80	35600	253 W	13.5	1
GW S4 421 BC830	DALI	Asimétrica	3000 K	IRC>80	34000	253 W	13.5	1
GW S4 421 BC840	DALI	Asimétrica	4000 K	IRC>80	35600	253 W	13.5	1
GW S4 421 BC857	DALI	Asimétrica	5700 K	IRC>80	35600	253 W	13.5	1
GW S4 420 BQ830	ON / OFF	Elíptica	3000 K	IRC>80	35200	253 W	13.5	1
GW S4 420 BQ840	ON / OFF	Elíptica	4000 K	IRC>80	36800	253 W	13.5	1
GW S4 420 BQ857	ON / OFF	Elíptica	5700 K	IRC>80	36800	253 W	13.5	1
GW S4 421 BQ830	DALI	Elíptica	3000 K	IRC>80	35200	253 W	13.5	1
GW S4 421 BQ840	DALI	Elíptica	4000 K	IRC>80	36800	253 W	13.5	1
GW S4 421 BQ857	DALI	Elíptica	5700 K	IRC>80	36800	253 W	13.5	1

NOTA: Los datos técnicos pueden experimentar variaciones debido a la evolución continua de la tecnología LED.

Datos fotométricos

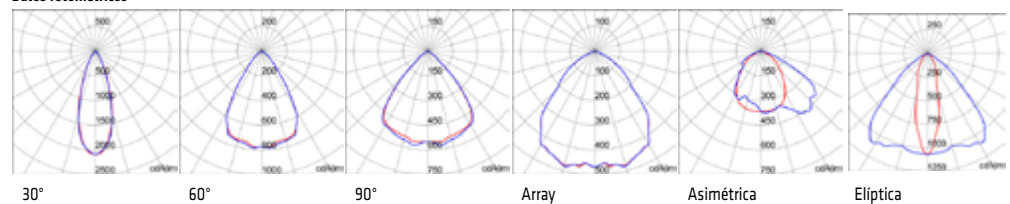



GW S4 422 BA830

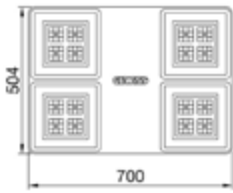

CABLEADO PASANTE

Código	Sistema de control	Óptica	Temperatura de color	Índice de reproducción cromática	Lumen Output (lm)	Potencia de sistema	Peso (kg)	Empaq. Emb.
GW S4 422 BF830	ON / OFF	30°	3000 K	IRC>80	37600	253 W	13.5	1
GW S4 422 BF840	ON / OFF	30°	4000 K	IRC>80	39200	253 W	13.5	1
GW S4 422 BF857	ON / OFF	30°	5700 K	IRC>80	39200	253 W	13.5	1
GW S4 423 BF830	DALI	30°	3000 K	IRC>80	37600	253 W	13.5	1
GW S4 423 BF840	DALI	30°	4000 K	IRC>80	39200	253 W	13.5	1
GW S4 423 BF857	DALI	30°	5700 K	IRC>80	39200	253 W	13.5	1
GW S4 422 BH830	ON / OFF	60°	3000 K	IRC>80	38000	253 W	13.5	1
GW S4 422 BH840	ON / OFF	60°	4000 K	IRC>80	39600	253 W	13.5	1
GW S4 422 BH857	ON / OFF	60°	5700 K	IRC>80	39600	253 W	13.5	1
GW S4 423 BH830	DALI	60°	3000 K	IRC>80	38000	253 W	13.5	1
GW S4 423 BH840	DALI	60°	4000 K	IRC>80	39600	253 W	13.5	1
GW S4 423 BH857	DALI	60°	5700 K	IRC>80	39600	253 W	13.5	1
GW S4 422 BP830	ON / OFF	90°	3000 K	IRC>80	38000	253 W	13.5	1
GW S4 422 BP840	ON / OFF	90°	4000 K	IRC>80	39600	253 W	13.5	1
GW S4 422 BP857	ON / OFF	90°	5700 K	IRC>80	39600	253 W	13.5	1
GW S4 423 BP830	DALI	90°	3000 K	IRC>80	38000	253 W	13.5	1
GW S4 423 BP840	DALI	90°	4000 K	IRC>80	39600	253 W	13.5	1
GW S4 423 BP857	DALI	90°	5700 K	IRC>80	39600	253 W	13.5	1
GW S4 422 BA830	ON / OFF	Array	3000 K	IRC>80	38000	253 W	13.5	1
GW S4 422 BA840	ON / OFF	Array	4000 K	IRC>80	39600	253 W	13.5	1
GW S4 422 BA857	ON / OFF	Array	5700 K	IRC>80	39600	253 W	13.5	1
GW S4 423 BA830	DALI	Array	3000 K	IRC>80	38000	253 W	13.5	1
GW S4 423 BA840	DALI	Array	4000 K	IRC>80	39600	253 W	13.5	1
GW S4 423 BA857	DALI	Array	5700 K	IRC>80	39600	253 W	13.5	1
GW S4 422 BC830	ON / OFF	Asimétrica	3000 K	IRC>80	34000	253 W	13.5	1
GW S4 422 BC840	ON / OFF	Asimétrica	4000 K	IRC>80	35600	253 W	13.5	1
GW S4 422 BC857	ON / OFF	Asimétrica	5700 K	IRC>80	35600	253 W	13.5	1
GW S4 423 BC830	DALI	Asimétrica	3000 K	IRC>80	34000	253 W	13.5	1
GW S4 423 BC840	DALI	Asimétrica	4000 K	IRC>80	35600	253 W	13.5	1
GW S4 423 BC857	DALI	Asimétrica	5700 K	IRC>80	35600	253 W	13.5	1
GW S4 422 BQ830	ON / OFF	Eliptica	3000 K	IRC>80	35200	253 W	13.5	1
GW S4 422 BQ840	ON / OFF	Eliptica	4000 K	IRC>80	36800	253 W	13.5	1
GW S4 422 BQ857	ON / OFF	Eliptica	5700 K	IRC>80	36800	253 W	13.5	1
GW S4 423 BQ830	DALI	Eliptica	3000 K	IRC>80	35200	253 W	13.5	1
GW S4 423 BQ840	DALI	Eliptica	4000 K	IRC>80	36800	253 W	13.5	1
GW S4 423 BQ857	DALI	Eliptica	5700 K	IRC>80	36800	253 W	13.5	1

NOTA: Los datos técnicos pueden experimentar variaciones debido a la evolución continua de la tecnología LED.

Datos fotométricos

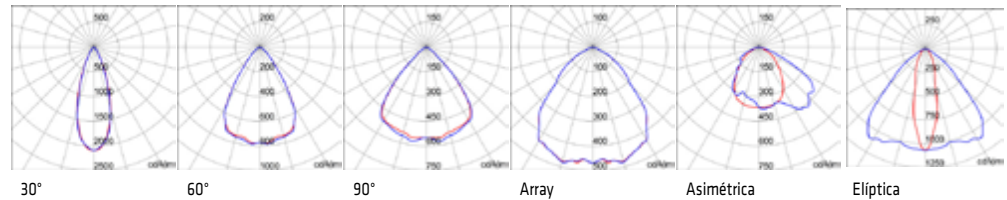

SMART[4] 4M HLO EMERGENCIA



GW S4 424 BA830

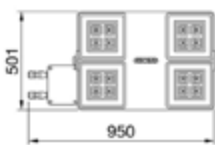

HLO EMERGENCIA - DALI

Código	Sistema de control	Óptica	Temperatura de color	Índice de reproducción cromática	Flujo luminoso (lm)	Potencia de sistema	Peso (kg)	Empaq. Emb.
GW S4 424 BF830	2 x DALI DT6 + 1 x DALI DT1 (Emerg. 3 h)	30°	3000 K	IRC>80	37600 (900 Em.)	253 W (+5W Emerg.)	15	1
GW S4 424 BF840	2 x DALI DT6 + 1 x DALI DT1 (Emerg. 3 h)	30°	4000 K	IRC>80	39200 (950 Em.)	253 W (+5W Emerg.)	15	1
GW S4 424 BF857	2 x DALI DT6 + 1 x DALI DT1 (Emerg. 3 h)	30°	5700 K	IRC>80	39200 (950 Em.)	253 W (+5W Emerg.)	15	1
GW S4 424 BH830	2 x DALI DT6 + 1 x DALI DT1 (Emerg. 3 h)	60°	3000 K	IRC>80	38000 (900 Em.)	253 W (+5W Emerg.)	15	1
GW S4 424 BH840	2 x DALI DT6 + 1 x DALI DT1 (Emerg. 3 h)	60°	4000 K	IRC>80	39600 (950 Em.)	253 W (+5W Emerg.)	15	1
GW S4 424 BH857	2 x DALI DT6 + 1 x DALI DT1 (Emerg. 3 h)	60°	5700 K	IRC>80	39600 (950 Em.)	253 W (+5W Emerg.)	15	1
GW S4 424 BP830	2 x DALI DT6 + 1 x DALI DT1 (Emerg. 3 h)	90°	3000 K	IRC>80	38000 (900 Em.)	253 W (+5W Emerg.)	15	1
GW S4 424 BP840	2 x DALI DT6 + 1 x DALI DT1 (Emerg. 3 h)	90°	4000 K	IRC>80	39600 (950 Em.)	253 W (+5W Emerg.)	15	1
GW S4 424 BP857	2 x DALI DT6 + 1 x DALI DT1 (Emerg. 3 h)	90°	5700 K	IRC>80	39600 (950 Em.)	253 W (+5W Emerg.)	15	1
GW S4 424 BA830	1 x DALI DT6 + 1 x DALI DT1 (Emerg. 3 h)	Array	3000 K	IRC>80	38000 (900 Em.)	253 W (+5W Emerg.)	15	1
GW S4 424 BA840	2 x DALI DT6 + 1 x DALI DT1 (Emerg. 3 h)	Array	4000 K	IRC>80	39600 (950 Em.)	253 W (+5W Emerg.)	15	1
GW S4 424 BA857	2 x DALI DT6 + 1 x DALI DT1 (Emerg. 3 h)	Array	5700 K	IRC>80	39600 (950 Em.)	253 W (+5W Emerg.)	15	1
GW S4 424 BC830	2 x DALI DT6 + 1 x DALI DT1 (Emerg. 3 h)	Asimétrica	3000 K	IRC>80	34000 (780 Em.)	253 W (+5W Emerg.)	15	1
GW S4 424 BC857	2 x DALI DT6 + 1 x DALI DT1 (Emerg. 3 h)	Asimétrica	5700 K	IRC>80	35600 (830 Em.)	253 W (+5W Emerg.)	15	1
GW S4 424 BQ830	2 x DALI DT6 + 1 x DALI DT1 (Emerg. 3 h)	Elíptica	3000 K	IRC>80	35200 (780 Em.)	253 W (+5W Emerg.)	15	1
GW S4 424 BQ840	2 x DALI DT6 + 1 x DALI DT1 (Emerg. 3 h)	Elíptica	4000 K	IRC>80	36800 (830 Em.)	253 W (+5W Emerg.)	15	1
GW S4 424 BQ857	2 x DALI DT6 + 1 x DALI DT1 (Emerg. 3 h)	Elíptica	5700 K	IRC>80	36800 (830 Em.)	253 W (+5W Emerg.)	15	1
GW S4 424 BC840	2 x DALI DT6 + 1 x DALI DT1 (Emerg. 3 h)	Asimétrica	4000 K	IRC>80	35600 (830 Em.)	253 W (+5W Emerg.)	15	1

NOTA: Los datos técnicos pueden experimentar variaciones debido a la evolución continua de la tecnología LED.

Datos fotométricos

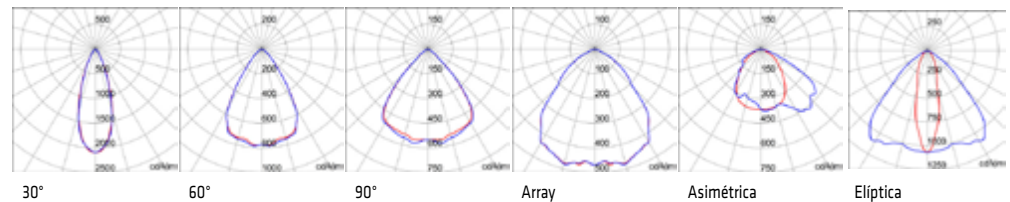

ARTÍCULOS COMPLEMENTARIOS PARA SMART[4] 1M



GW L1 943

ACCESORIOS DE INSTALACIÓN

Código	Descripción	Empaq. Emb.
GW L1 901	Kit de suspensión mediante cables de acero regulables y mecanismo de seguridad	1
GW L1 907	Cristal transparente Smart [4]	1
GW L1 926	Placa de fijación a tubo 1M	1
GW L1 943	Kit de lira de proyector 1M	1/4

NOTA: Placas de fijación en tubos de diámetro 40/60 mm.

ARTÍCULOS COMPLEMENTARIOS PARA SMART[4] 2M



GW L1 944

ACCESORIOS DE INSTALACIÓN

Código	Descripción	Empaq. Emb.
GW L1 901	Kit de suspensión mediante cables de acero regulables y mecanismo de seguridad	1
GW L1 907	Cristal transparente Smart [4]	1
GW L1 927	Kit de montaje en pared/techo 2M	1
GW L1 930	Placa de fijación a tubo 2M	1
GW L1 944	Kit de lira de proyector 2M	1/4

NOTA: Placas de fijación en tubos de diámetro 40/60 mm.

ARTÍCULOS COMPLEMENTARIOS PARA SMART[4] 4M



GW L1 945

ACCESORIOS DE INSTALACIÓN

Código	Descripción	Empaq. Emb.
GW L1 901	Kit de suspensión mediante cables de acero regulables y mecanismo de seguridad	1
GW L1 907	Cristal transparente Smart [4]	1
GW L1 945	Kit de lira de proyector 4M	1/4
GW L1 948	Kit de lira en pared/techo 4M	1/2

Smart [4]

Luminarias de suspensión LED. Versiones especiales

Smart [4] es la gama de luminarias desarrollada y producida en Italia con LED de última generación y nuevas soluciones ópticas (óptica reflectora y lentes PMMA), que garantiza un excelente rendimiento lumínico y una alta eficiencia energética. Una gama amplia y versátil, disponible en tres tamaños (1 módulo, 2 módulos y 4 módulos), flujo luminoso hasta 36.400 lm y diferentes temperaturas de color (4000K, 5700K). La nueva imagen (gris RAL 7035) se adapta perfectamente a entornos medianos y grandes, en modo de cableado tradicional, gracias a sus accesorios especiales que permiten un amplio grado de libertad durante su instalación.



SMART[4] - VERSIONES ESPECIALES - DISPOSITIVOS INDUSTRIALES



IP
66

IK
08

GWT
850°C

SMART[4] 1M ATEX - ATMÓSFERAS EXPLOSIVAS



GW S4 120 FA840



CABLEADO ESTÁNDAR

Código	Sistema de control	Óptica	Temperatura de color	Índice de reproducción cromática	Lumen Output (lm)	Potencia de sistema	Peso (kg)	Empaq. Emb.
GW S4 120 FH840	ON / OFF	60°	4000 K	IRC>80	9900	64 W	3.5	1
GW S4 120 FH857	ON / OFF	60°	5700 K	IRC>80	9900	64 W	3.5	1
GW S4 120 FP840	ON / OFF	90°	4000 K	IRC>80	9900	64 W	3.5	1
GW S4 120 FP857	ON / OFF	90°	5700 K	IRC>80	9900	64 W	3.5	1
GW S4 120 FA840	ON / OFF	Array	4000 K	IRC>80	9900	64 W	3.5	1
GW S4 120 FA857	ON / OFF	Array	5700 K	IRC>80	9900	64 W	3.5	1
GW S4 120 FC840	ON / OFF	Asimétrica	4000 K	IRC>80	8900	64 W	3.5	1
GW S4 120 FC857	ON / OFF	Asimétrica	5700 K	IRC>80	8900	64 W	3.5	1

NOTA: Los datos técnicos pueden experimentar variaciones debido a la evolución continua de la tecnología LED. Temperatura de funcionamiento: +5°C ÷ +40°C.

Clasificación ATEX: ATEX: II 3 G Ex nR IIC T6 Gc - II 3 D Ex tc IIIC T65 °C Dc

Datos fotométricos

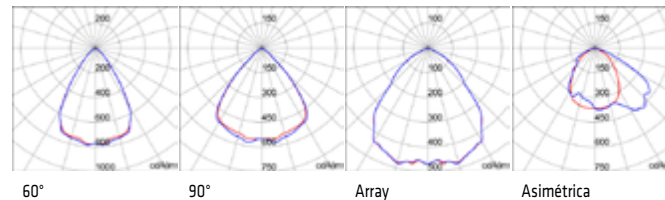

SMART[4] 2M ATEX - ATMÓSFERAS EXPLOSIVAS



GW S4 220 FA840

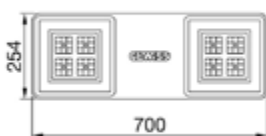

CABLEADO ESTÁNDAR

Código	Sistema de control	Óptica	Temperatura de color	Índice de reproducción cromática	Lumen Output (lm)	Potencia de sistema	Peso (kg)	Empaq. Emb.
GW S4 220 FH840	ON / OFF	60°	4000 K	IRC>80	19800	127 W	7	1
GW S4 220 FH857	ON / OFF	60°	5700 K	IRC>80	19800	127 W	6	1
GW S4 220 FP840	ON / OFF	90°	4000 K	IRC>80	19800	127 W	6	1
GW S4 220 FP857	ON / OFF	90°	5700 K	IRC>80	19800	127 W	6	1
GW S4 220 FA840	ON / OFF	Array	4000 K	IRC>80	19800	127 W	6.5	1
GW S4 220 FA857	ON / OFF	Array	5700 K	IRC>80	19800	127 W	6.5	1
GW S4 220 FC840	ON / OFF	Asimétrica	4000 K	IRC>80	17800	127 W	7	1
GW S4 220 FC857	ON / OFF	Asimétrica	5700 K	IRC>80	17800	127 W	7	1

NOTA: Los datos técnicos pueden experimentar variaciones debido a la evolución continua de la tecnología LED. Temperatura de funcionamiento: +5°C ÷ +40°C.

Clasificación ATEX: ATEX: II 3 G Ex nR IIC T6 Gc - II 3 D Ex tc IIIC T65 °C Dc.

Datos fotométricos

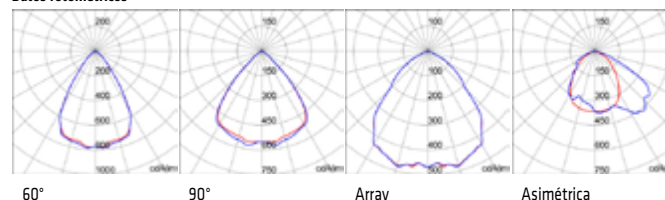

SMART[4] 1M HACCP - INDUSTRIA ALIMENTACIÓN



GW S4 120 HA840

CABLEADO ESTÁNDAR

Código	Sistema de control	Óptica	Temperatura de color	Índice de reproducción cromática	Lumen Output (lm)	Potencia de sistema	Peso (kg)	Empaq. Emb.
GW S4 120 HF840	ON / OFF	30°	4000 K	IRC>80	9800	64 W	3.5	1
GW S4 120 HF857	ON / OFF	30°	5700 K	IRC>80	9800	64 W	3.5	1
GW S4 121 HF840	DALI	30°	4000 K	IRC>80	9800	64 W	3.5	1
GW S4 121 HF857	DALI	30°	5700 K	IRC>80	9800	64 W	3.5	1
GW S4 120 HH840	ON / OFF	60°	4000 K	IRC>80	9900	64 W	3.5	1
GW S4 120 HH857	ON / OFF	60°	5700 K	IRC>80	9900	64 W	3.5	1
GW S4 121 HH840	DALI	60°	4000 K	IRC>80	9900	64 W	3.5	1
GW S4 121 HH857	DALI	60°	5700 K	IRC>80	9900	64 W	3.5	1
GW S4 120 HP840	ON / OFF	90°	4000 K	IRC>80	9900	64 W	3.5	1
GW S4 120 HP857	ON / OFF	90°	5700 K	IRC>80	9900	64 W	3.5	1
GW S4 121 HP840	DALI	90°	4000 K	IRC>80	9900	64 W	3.5	1
GW S4 121 HP857	DALI	90°	5700 K	IRC>80	9900	64 W	3.5	1
GW S4 120 HA840	ON / OFF	Array	4000 K	IRC>80	9900	64 W	3.5	1
GW S4 120 HA857	ON / OFF	Array	5700 K	IRC>80	9900	64 W	3.5	1
GW S4 121 HA840	DALI	Array	4000 K	IRC>80	9900	64 W	3.5	1
GW S4 121 HA857	DALI	Array	5700 K	IRC>80	9900	64 W	3.5	1
GW S4 120 HC840	ON / OFF	Asimétrica	4000 K	IRC>80	8900	64 W	3.5	1
GW S4 120 HC857	ON / OFF	Asimétrica	5700 K	IRC>80	8900	64 W	3.5	1
GW S4 121 HC840	DALI	Asimétrica	4000 K	IRC>80	8900	64 W	3.5	1
GW S4 121 HC857	DALI	Asimétrica	5700 K	IRC>80	8900	64 W	3.5	1
GW S4 120 HQ840	ON / OFF	Eliptica	4000 K	IRC>80	9200	64 W	3.5	1
GW S4 120 HQ857	ON / OFF	Eliptica	5700 K	IRC>80	9200	64 W	3.5	1
GW S4 121 HQ840	DALI	Eliptica	4000 K	IRC>80	9200	64 W	3.5	1
GW S4 121 HQ857	DALI	Eliptica	5700 K	IRC>80	9200	64 W	3.5	1

NOTA: Los datos técnicos pueden experimentar variaciones debido a la evolución continua de la tecnología LED.
Luminaria led equipada con cierre de alta transparencia realizado en material acrílico PMMA.

Datos fotométricos

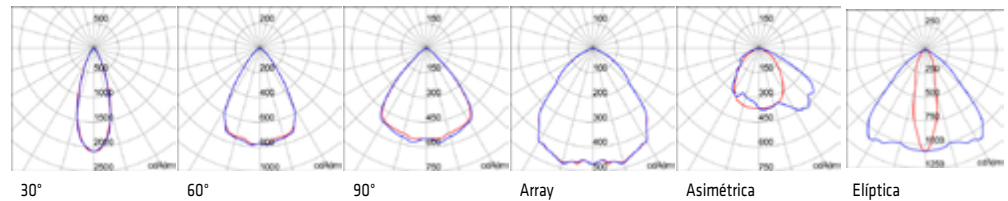

SMART[4] 2M HACCP - INDUSTRIA ALIMENTACIÓN



GW S4 220 HA840

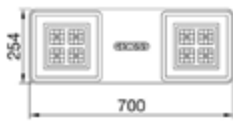

CABLEADO ESTÁNDAR

Código	Sistema de control	Óptica	Temperatura de color	Índice de reproducción cromática	Lumen Output (lm)	Potencia de sistema	Peso (kg)	Empaq. Emb.
GW S4 220 HF840	ON / OFF	30°	4000 K	IRC>80	19600	125 W	6.5	1
GW S4 220 HF857	ON / OFF	30°	5700 K	IRC>80	19600	125 W	6.5	1
GW S4 221 HF840	DALI	30°	4000 K	IRC>80	19600	125 W	6.5	1
GW S4 221 HF857	DALI	30°	5700 K	IRC>80	19600	125 W	6.5	1
GW S4 220 HH840	ON / OFF	60°	4000 K	IRC>80	19800	125 W	6.5	1
GW S4 220 HH857	ON / OFF	60°	5700 K	IRC>80	19800	125 W	6.5	1
GW S4 221 HH840	DALI	60°	4000 K	IRC>80	19800	125 W	6.5	1
GW S4 221 HH857	DALI	60°	5700 K	IRC>80	19800	125 W	6.5	1
GW S4 220 HP840	ON / OFF	90°	4000 K	IRC>80	19800	125 W	6.5	1
GW S4 220 HP857	ON / OFF	90°	5700 K	IRC>80	19800	125 W	6.5	1
GW S4 221 HP840	DALI	90°	4000 K	IRC>80	19800	125 W	6.5	1
GW S4 221 HP857	DALI	90°	5700 K	IRC>80	19800	125 W	6.5	1
GW S4 220 HA840	ON / OFF	Array	4000 K	IRC>80	19800	125 W	6.5	1
GW S4 220 HA857	ON / OFF	Array	5700 K	IRC>80	19800	125 W	6.5	1
GW S4 221 HA840	DALI	Array	4000 K	IRC>80	19800	125 W	6.5	1
GW S4 221 HA857	DALI	Array	5700 K	IRC>80	19800	125 W	6.5	1
GW S4 220 HC840	ON / OFF	Asimétrica	4000 K	IRC>80	17800	125 W	6.5	1
GW S4 220 HC857	ON / OFF	Asimétrica	5700 K	IRC>80	17800	125 W	6.5	1
GW S4 221 HC840	DALI	Asimétrica	4000 K	IRC>80	17800	125 W	6.5	1
GW S4 221 HC857	DALI	Asimétrica	5700 K	IRC>80	17800	125 W	6.5	1
GW S4 220 HQ840	ON / OFF	Elíptica	4000 K	IRC>80	18400	125 W	6.5	1
GW S4 220 HQ857	ON / OFF	Elíptica	5700 K	IRC>80	18400	125 W	6.5	1
GW S4 221 HQ840	DALI	Elíptica	4000 K	IRC>80	18400	125 W	6.5	1
GW S4 221 HQ857	DALI	Elíptica	5700 K	IRC>80	18400	125 W	6.5	1

NOTA: Los datos técnicos pueden experimentar variaciones debido a la evolución continua de la tecnología LED. Luminaria led equipada con cierre de alta transparencia realizado en material acrílico PMMA.

Datos fotométricos

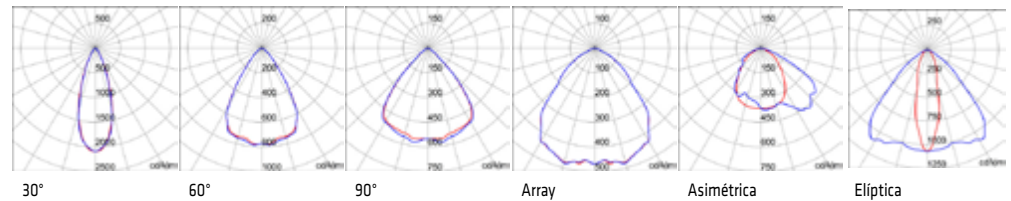

SMART[4] 4M HACCP - INDUSTRIA ALIMENTACIÓN



GW S4 420 HA840

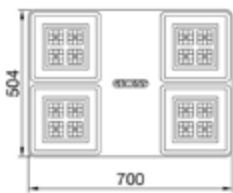

CABLEADO ESTÁNDAR

Código	Sistema de control	Óptica	Temperatura de color	Índice de reproducción cromática	Lumen Output (lm)	Potencia de sistema	Peso (kg)	Empaq. Emb.
GW S4 420 HF840	ON / OFF	30°	4000 K	IRC>80	39200	253 W	13.5	1
GW S4 420 HF857	ON / OFF	30°	5700 K	IRC>80	39200	253 W	13.5	1
GW S4 421 HF840	DALI	30°	4000 K	IRC>80	39200	253 W	13.5	1
GW S4 421 HF857	DALI	30°	5700 K	IRC>80	39200	253 W	13.5	1
GW S4 420 HH840	ON / OFF	60°	4000 K	IRC>80	39600	253 W	13.5	1
GW S4 420 HH857	ON / OFF	60°	5700 K	IRC>80	39600	253 W	13.5	1
GW S4 421 HH840	DALI	60°	4000 K	IRC>80	39600	253 W	13.5	1
GW S4 421 HH857	DALI	60°	5700 K	IRC>80	39600	253 W	13.5	1
GW S4 420 HP840	ON / OFF	90°	4000 K	IRC>80	39600	253 W	13.5	1
GW S4 420 HP857	ON / OFF	90°	5700 K	IRC>80	39600	253 W	13.5	1
GW S4 421 HP840	DALI	90°	4000 K	IRC>80	39600	253 W	13.5	1
GW S4 421 HP857	DALI	90°	5700 K	IRC>80	39600	253 W	13.5	1
GW S4 420 HA840	ON / OFF	Array	4000 K	IRC>80	39600	253 W	13.5	1
GW S4 420 HA857	ON / OFF	Array	5700 K	IRC>80	39600	253 W	13.5	1
GW S4 421 HA840	DALI	Array	4000 K	IRC>80	39600	253 W	13.5	1
GW S4 421 HA857	DALI	Array	5700 K	IRC>80	39600	253 W	13.5	1
GW S4 420 HC840	ON / OFF	Asimétrica	4000 K	IRC>80	35600	253 W	13.5	1
GW S4 420 HC857	ON / OFF	Asimétrica	5700 K	IRC>80	35600	253 W	13.5	1
GW S4 421 HC840	DALI	Asimétrica	4000 K	IRC>80	35600	253 W	13.5	1
GW S4 421 HC857	DALI	Asimétrica	5700 K	IRC>80	35600	253 W	13.5	1
GW S4 420 HQ840	ON / OFF	Elíptica	4000 K	IRC>80	36800	253 W	13.5	1
GW S4 420 HQ857	ON / OFF	Elíptica	5700 K	IRC>80	36800	253 W	13.5	1
GW S4 421 HQ840	DALI	Elíptica	4000 K	IRC>80	36800	253 W	13.5	1
GW S4 421 HQ857	DALI	Elíptica	5700 K	IRC>80	36800	253 W	13.5	1

NOTA: Los datos técnicos pueden experimentar variaciones debido a la evolución continua de la tecnología LED.
Luminaria led equipada con cierre de alta transparencia realizado en material acrílico PMMA.

Datos fotométricos

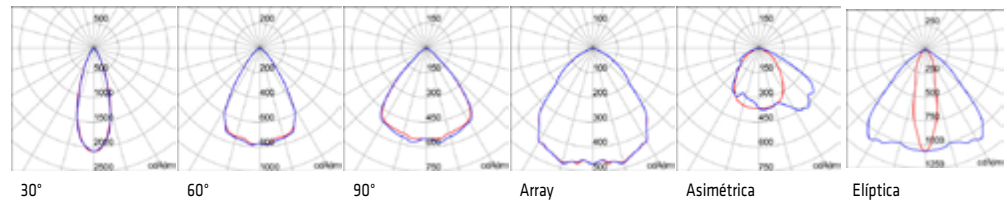

SMART[4] 1M HT - ALTA TEMPERATURA



GW S4 120 CA840

CABLEADO ESTÁNDAR

Código	Sistema de control	Óptica	Temperatura de color	Índice de reproducción cromática	Lumen Output (lm)	Potencia de sistema	Peso (kg)	Empaq. Emb.
GW S4 120 CH840	ON / OFF	60°	4000 K	IRC>80	7700	48 W	3.5	1
GW S4 120 CH857	ON / OFF	60°	5700 K	IRC>80	7700	48 W	3.5	1
GW S4 120 CP840	ON / OFF	90°	4000 K	IRC>80	7700	48 W	3.5	1
GW S4 120 CP857	ON / OFF	90°	5700 K	IRC>80	7700	48 W	3.5	1
GW S4 120 CA840	ON / OFF	Array	4000 K	IRC>80	7700	48 W	3.5	1
GW S4 120 CA857	ON / OFF	Array	5700 K	IRC>80	7700	48 W	3.5	1
GW S4 120 CQ840	ON / OFF	Elíptica	4000 K	IRC>80	7100	48 W	3.5	1
GW S4 120 CQ857	ON / OFF	Elíptica	5700 K	IRC>80	7100	48 W	3.5	1

NOTA: Los datos técnicos pueden experimentar variaciones debido a la evolución continua de la tecnología LED.
Temperatura de funcionamiento: -30°C ÷ +60°C.

Datos fotométricos

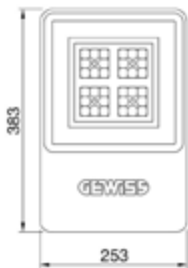
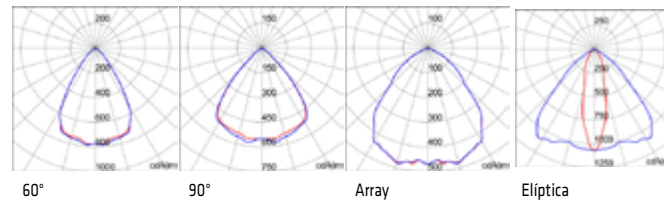

SMART[4] 2M HT - ALTA TEMPERATURA



GW S4 220 CA840

CABLEADO ESTÁNDAR

Código	Sistema de control	Óptica	Temperatura de color	Índice de reproducción cromática	Lumen Output (lm)	Potencia de sistema	Peso (kg)	Empaq. Emb.
GW S4 220 CH840	ON / OFF	60°	4000 K	IRC>80	15400	95 W	6.5	1
GW S4 220 CH857	ON / OFF	60°	5700 K	IRC>80	15400	95 W	6.5	1
GW S4 220 CP840	ON / OFF	90°	4000 K	IRC>80	15400	95 W	6.5	1
GW S4 220 CP857	ON / OFF	90°	5700 K	IRC>80	15400	95 W	6.5	1
GW S4 220 CA840	ON / OFF	Array	4000 K	IRC>80	15400	95 W	6.5	1
GW S4 220 CA857	ON / OFF	Array	5700 K	IRC>80	15400	95 W	6.5	1
GW S4 220 CQ840	ON / OFF	Elíptica	4000 K	IRC>80	14200	95 W	6.5	1
GW S4 220 CQ857	ON / OFF	Elíptica	5700 K	IRC>80	14200	95 W	6.5	1

NOTA: Los datos técnicos pueden experimentar variaciones debido a la evolución continua de la tecnología LED.
Temperatura de funcionamiento: -30°C ÷ +60°C.

Datos fotométricos

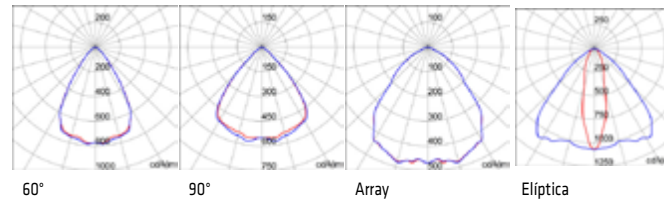

SMART[4] 4M HT - ALTA TEMPERATURA



GW S4 420 CA840

CABLEADO ESTÁNDAR

Código	Sistema de control	Óptica	Temperatura de color	Índice de reproducción cromática	Lumen Output (lm)	Potencia de sistema	Peso (kg)	Empaq. Emb.
GW S4 420 CH840	ON / OFF	60°	4000 K	IRC>80	30800	189 W	13.5	1
GW S4 420 CH857	ON / OFF	60°	5700 K	IRC>80	30800	189 W	13.5	1
GW S4 420 CP840	ON / OFF	90°	4000 K	IRC>80	30800	189 W	13.5	1
GW S4 420 CP857	ON / OFF	90°	5700 K	IRC>80	30800	189 W	13.5	1
GW S4 420 CA840	ON / OFF	Array	4000 K	IRC>80	30800	189 W	13.5	1
GW S4 420 CA857	ON / OFF	Array	5700 K	IRC>80	30800	189 W	13.5	1
GW S4 420 CQ840	ON / OFF	Elíptica	4000 K	IRC>80	28400	189 W	13.5	1
GW S4 420 CQ857	ON / OFF	Elíptica	5700 K	IRC>80	28400	189 W	13.5	1

NOTA: Los datos técnicos pueden experimentar variaciones debido a la evolución continua de la tecnología LED.
Temperatura de funcionamiento: -30°C ÷ +60°C.

Datos fotométricos

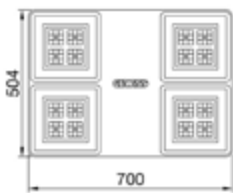
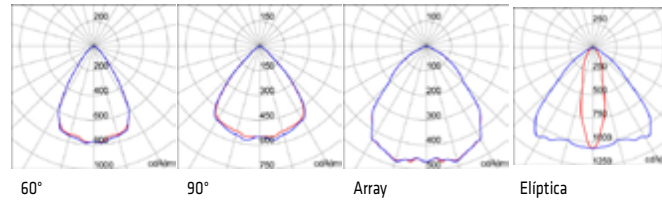

SMART[4] 1M - CERTIFICACIÓN UL



GW S4 120 GA840

CABLEADO ESTÁNDAR

Código	Sistema de control	Óptica	Temperatura de color	Índice de reproducción cromática	Lumen Output (lm)	Potencia de sistema	Peso (kg)	Empaq. Emb.
GW S4 120 GH840	ON / OFF	60°	4000 K	IRC>80	9900	65 W	3.5	1
GW S4 120 GH857	ON / OFF	60°	5700 K	IRC>80	9900	65 W	3.5	1
GW S4 120 GP840	ON / OFF	90°	4000 K	IRC>80	9900	65 W	3.5	1
GW S4 120 GP857	ON / OFF	90°	5700 K	IRC>80	9900	65 W	3.5	1
GW S4 120 GA840	ON / OFF	Array	4000 K	IRC>80	9900	65 W	3.5	1
GW S4 120 GA857	ON / OFF	Array	5700 K	IRC>80	9900	65 W	3.5	1

NOTA: Los datos técnicos pueden experimentar variaciones debido a la evolución continua de la tecnología LED.

Datos fotométricos

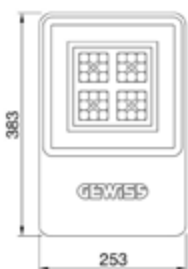
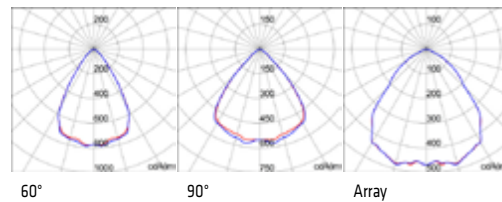

SMART[4] 2M - CERTIFICACIÓN UL



GW S4 220 GA840

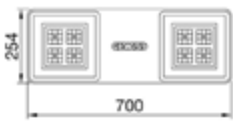

CABLEADO ESTÁNDAR

Código	Sistema de control	Óptica	Temperatura de color	Índice de reproducción cromática	Lumen Output (lm)	Potencia de sistema	Peso (kg)	Empaq. Emb.
GW S4 220 GH840	ON / OFF	60°	4000 K	IRC>80	19800	129 W	6.5	1
GW S4 220 GH857	ON / OFF	60°	5700 K	IRC>80	19800	129 W	6.5	1
GW S4 220 GP840	ON / OFF	90°	4000 K	IRC>80	19800	129 W	6.5	1
GW S4 220 GP857	ON / OFF	90°	5700 K	IRC>80	19800	129 W	6.5	1
GW S4 220 GA840	ON / OFF	Array	4000 K	IRC>80	19800	129 W	6.5	1
GW S4 220 GA857	ON / OFF	Array	5700 K	IRC>80	19800	129 W	6.5	1

NOTA: Los datos técnicos pueden experimentar variaciones debido a la evolución continua de la tecnología LED.

Datos fotométricos

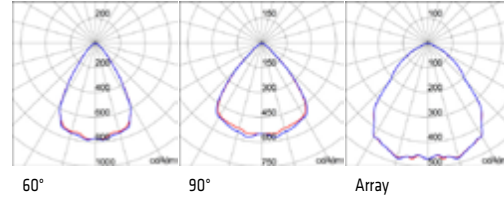

SMART[4] 4M - CERTIFICACIÓN UL



GW S4 420 GA840

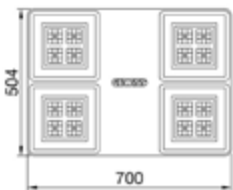

CABLEADO ESTÁNDAR

Código	Sistema de control	Óptica	Temperatura de color	Índice de reproducción cromática	Lumen Output (lm)	Potencia de sistema	Peso (kg)	Empaq. Emb.
GW S4 420 GH840	ON / OFF	60°	4000 K	IRC>80	39600	256 W	13.5	1
GW S4 420 GH857	ON / OFF	60°	5700 K	IRC>80	39600	256 W	13.5	1
GW S4 420 GP840	ON / OFF	90°	4000 K	IRC>80	39600	256 W	13.5	1
GW S4 420 GP857	ON / OFF	90°	5700 K	IRC>80	39600	256 W	13.5	1
GW S4 420 GA840	ON / OFF	Array	4000 K	IRC>80	39600	256 W	13.5	1
GW S4 420 GA857	ON / OFF	Array	5700 K	IRC>80	39600	256 W	13.5	1

NOTA: Los datos técnicos pueden experimentar variaciones debido a la evolución continua de la tecnología LED.

Datos fotométricos

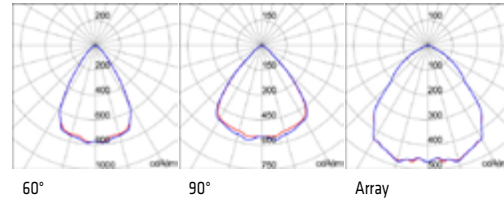

ARTÍCULOS COMPLEMENTARIOS PARA SMART[4] 1M



GW L1 943

ACCESORIOS DE INSTALACIÓN

Código	Descripción	Empaq. Emb.
GW L1 901	Kit de suspensión mediante cables de acero regulables y mecanismo de seguridad	1
GW L1 907	Cristal transparente Smart [4]	1
GW L1 926	Placa de fijación a tubo 1M	1
GW L1 943	Kit de lira de proyector 1M	1/4

NOTA: Placas de fijación en tubos de diámetro 40/60 mm.

ARTÍCULOS COMPLEMENTARIOS PARA SMART[4] 2M



GW L1 944

ACCESORIOS DE INSTALACIÓN

Código	Descripción	Empaq. Emb.
GW L1 901	Kit de suspensión mediante cables de acero regulables y mecanismo de seguridad	1
GW L1 907	Cristal transparente Smart [4]	1
GW L1 927	Kit de montaje en pared/techo 2M	1
GW L1 930	Placa de fijación a tubo 2M	1
GW L1 944	Kit de lira de proyector 2M	1/4

NOTA: Placas de fijación en tubos de diámetro 40/60 mm.

ARTÍCULOS COMPLEMENTARIOS PARA SMART[4] 4M



GW L1 945

ACCESORIOS DE INSTALACIÓN

Código	Descripción	Empaq. Emb.
GW L1 901	Kit de suspensión mediante cables de acero regulables y mecanismo de seguridad	1
GW L1 907	Cristal transparente Smart [4]	1
GW L1 945	Kit de lira de proyector 4M	1/4
GW L1 948	Kit de lira en pared/techo 4M	1/2

Esalite HB

Dispositivos industriales

ESALITE, la última novedad de la iluminación técnica LED para el sector industrial. Fiabilidad en el tiempo y prestaciones de tope de gama representan lo mejor de este proyector, nacido para ambientes de exterior e interior. Prestaciones elevadas y numerosas ventajas cualitativas hacen de ESALITE la mezcla perfecta entre tecnología y diseño, incluso en las condiciones más extremas de aplicación. Una idea de la perfección que supera el concepto estético de la forma, para transformarse en una realidad funcional.



ESALITE HB - 6K



DALI

IP
66

IP
65

CONSTANT
CURRENT
DRIVER

5 AÑOS
GARANTÍA

ESALITE HB - 6K - VERSIONES DE SUSPENSIÓN CON LENTES



GW S6 012 GD

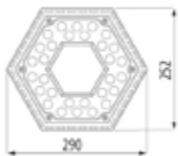

VERSIONES LED - GRIS RAL 9006 - IP65 - CLASE I - DRIVER DALI



CSP LED

IP
65

IK
06

CONSTANT
CURRENT
DRIVER

5 AÑOS
GARANTÍA

Código	Óptica	Temperatura de color	Potencia de sistema	Flujo nominal (lm)	Lumen Output (lm)	Peso (kg)	Empaq. Emb.
Versiones: Luz neutra 4000K							
GW S6 012 GD	Estrecha 30°	4000 K (IRC>80)	52 W	7200	6200	2.8	1
GW S6 013 GD	Media 60°	4000 K (IRC>80)	52 W	7200	6400	2.8	1
GW S6 014 GD	Ancha 90°	4000 K (IRC>80)	52 W	7200	6700	2.8	1
GW S6 015 GD	Elíptica	4000 K (IRC>80)	52 W	7200	6400	2.8	1
Versiones: Luz fría 5700K							
GW S6 012 GD57K	Estrecha 30°	5700 K (IRC>80)	52 W	7200	6200	2.8	1
GW S6 013 GD57K	Media 60°	5700 K (IRC>80)	52 W	7200	6400	2.8	1
GW S6 014 GD57K	Ancha 90°	5700 K (IRC>80)	52 W	7200	6700	2.8	1
GW S6 015 GD57K	Elíptica	5700 K (IRC>80)	52 W	7200	6400	2.8	1

NOTAS:

Versiones de luz cálida CCT 3000K disponibles bajo pedido

Tensión de alimentación 220-240 V 50/60 Hz.

Los datos técnicos pueden experimentar variaciones debido a la evolución continua de la tecnología LED.

El flujo nominal está referido a Tj=85°C.

Datos fotométricos

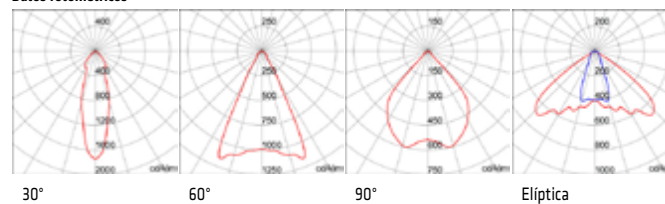

ESALITE HB

ESALITE HB - 6K - VERSIONES DE SUSPENSIÓN CON CRISTAL



GW S6 312 GD

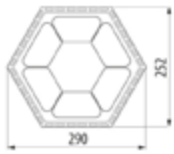

VERSIONES LED - GRIS RAL 9006 - IP66 - CLASE I - DRIVER DALI



Código	Óptica	Temperatura de color	Potencia de sistema	Flujo nominal (lm)	Lumen Output (lm)	Peso (kg)	Empaq. Emb.
Versiones: Luz neutra 4000K							
GW S6 312 GD	Estrecha 30°	4000 K (IRC>80)	52 W	7200	5700	3.3	1
GW S6 313 GD	Media 60°	4000 K (IRC>80)	52 W	7200	5800	3.3	1
GW S6 314 GD	Ancha 90°	4000 K (IRC>80)	52 W	7200	6200	3.3	1
GW S6 315 GD	Elíptica	4000 K (IRC>80)	52 W	7200	5800	3.3	1
Versiones: Luz fría 5700K							
GW S6 312 GD57K	Estrecha 30°	5700 K (IRC>80)	52 W	7200	5700	3.3	1
GW S6 313 GD57K	Media 60°	5700 K (IRC>80)	52 W	7200	5800	3.3	1
GW S6 314 GD57K	Ancha 90°	5700 K (IRC>80)	52 W	7200	6200	3.3	1
GW S6 315 GD57K	Elíptica	5700 K (IRC>80)	52 W	7200	5800	3.3	1

NOTAS:

Versiones de luz cálida CCT 3000K disponibles bajo pedido

Tensión de alimentación 220-240 V 50/60 Hz.

Los datos técnicos pueden experimentar variaciones debido a la evolución continua de la tecnología LED.

El flujo nominal está referido a Tj=85°C.

Datos fotométricos

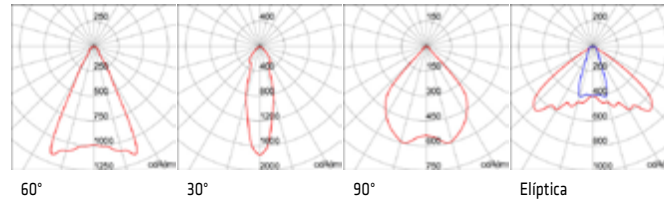

ESALITE HB - 6K - VERSIÓN DE EMERGENCIA CON CRISTAL



GW S6 911

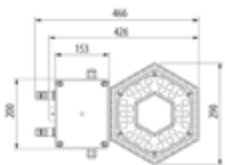

VERSIÓN LED - GRIS RAL 9006 - IP55 - CLASE I - DRIVER DALI



Código	Óptica	Temperatura de color	Potencia de sistema	Lúmenes de output (lm)	Flujo lum. en emerg. (lm)	Peso (kg)	Empaq. Emb.
Versiones: Luz neutra 4000K							
GW S6 911	Ancha 90°	4000 K (IRC>80)	60 W	6700	650	4.5	1

NOTA: Batería NiMH. Autonomía de 3h con tiempo de recarga de 24h.

Versión no ensayada con arreglo a DIN-18032-3 para montaje en instalaciones deportivas interiores.

Los datos técnicos pueden experimentar variaciones debido a la evolución continua de la tecnología LED.

Flujo nominal referido a Tj=85°C. Temperatura de funcionamiento mínima: 0°C.

Datos fotométricos

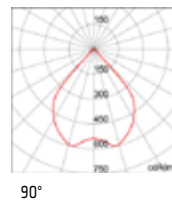

ESALITE HB - 12K

ESALITE HB - 12K - VERSIONES DE SUSPENSIÓN CON LENTES



GW S6 022 GD

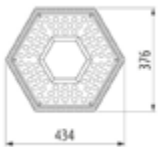

VERSIONES LED - GRIS RAL 9006 - IP65 - CLASE I - DRIVER DALI



Código	Óptica	Temperatura de color	Potencia de sistema	Flujo nominal (lm)	Lumen Output (lm)	Peso (kg)	Empaq. Emb.
Versiones: Luz neutra 4000K							
GW S6 022 GD	Estrecha 30°	4000 K (IRC>80)	112 W	15000	12700	7.5	1
GW S6 023 GD	Media 60°	4000 K (IRC>80)	112 W	15000	12900	7.5	1
GW S6 024 GD	Ancha 90°	4000 K (IRC>80)	112 W	15000	13700	7.5	1
GW S6 025 GD	Elíptica	4000 K (IRC>80)	112 W	15000	12900	7.5	1
Versiones: Luz fría 5700K							
GW S6 022 GD57K	Estrecha 30°	5700 K (IRC>80)	112 W	15000	12700	7.5	1
GW S6 023 GD57K	Media 60°	5700 K (IRC>80)	112 W	15000	12900	7.5	1
GW S6 024 GD57K	Ancha 90°	5700 K (IRC>80)	112 W	15000	13700	7.5	1
GW S6 025 GD57K	Elíptica	5700 K (IRC>80)	112 W	15000	12900	7.5	1

NOTAS: Versiones de luz cálida CCT 3000K disponibles bajo pedido. Tensión de alimentación 220-240 V 50/60 Hz. Los datos técnicos pueden experimentar variaciones debido a la evolución continua de la tecnología LED. El flujo nominal está referido a Tj=85°C.

Datos fotométricos

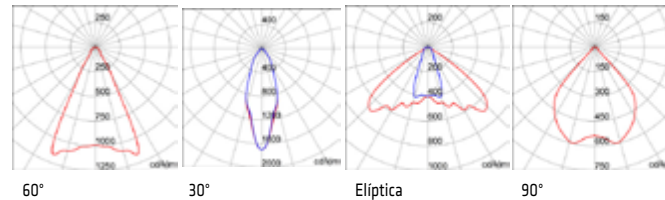

ESALITE HB - 12K - VERSIONES DE SUSPENSIÓN CON CRISTAL



GW S6 322 GD

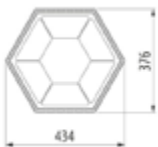

VERSIONES LED - GRIS RAL 9006 - IP66 - CLASE I - DRIVER DALI



Código	Óptica	Temperatura de color	Potencia de sistema	Flujo nominal (lm)	Lumen Output (lm)	Peso (kg)	Empaq. Emb.
Versiones: Luz neutra 4000K							
GW S6 322 GD	Estrecha 30°	4000 K (IRC>80)	112 W	15000	11600	7.5	1
GW S6 323 GD	Media 60°	4000 K (IRC>80)	112 W	15000	11900	7.5	1
GW S6 324 GD	Ancha 90°	4000 K (IRC>80)	112 W	15000	12700	7.5	1
GW S6 325 GD	Elíptica	4000 K (IRC>80)	112 W	15000	11900	7.5	1
Versiones: Luz fría 5700K							
GW S6 322 GD57K	Estrecha 30°	5700 K (IRC>80)	112 W	15000	11600	7.5	1
GW S6 323 GD57K	Media 60°	5700 K (IRC>80)	112 W	15000	11900	7.5	1
GW S6 324 GD57K	Ancha 90°	5700 K (IRC>80)	112 W	15000	12700	7.5	1
GW S6 325 GD57K	Elíptica	5700 K (IRC>80)	112 W	15000	11900	7.5	1

NOTAS: Versiones de luz cálida CCT 3000K disponibles bajo pedido. Tensión de alimentación 220-240 V 50/60 Hz. Los datos técnicos pueden experimentar variaciones debido a la evolución continua de la tecnología LED. El flujo nominal está referido a Tj=85°C.

Datos fotométricos

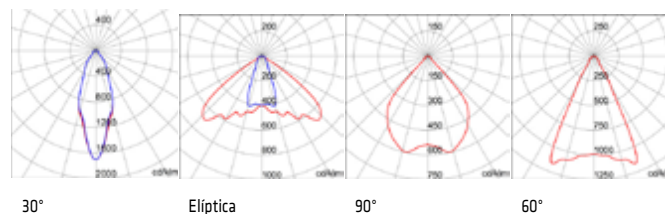

ESALITE HB

ESALITE HB - 18K

ESALITE HB - 18K - VERSIONES DE SUSPENSIÓN CON LENTES



GW S6 032 GD

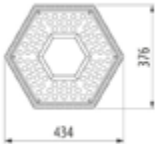

VERSIONES LED - GRIS RAL 9006 - IP65 - CLASE I - DRIVER DALI

Código	Óptica	Temperatura de color	Potencia de sistema	Flujo nominal (lm)	Lumen Output (lm)	Peso (kg)	Empaq. Emb.
Versiones: Luz neutra 4000K							
GW S6 032 GD	Estrecha 30°	4000 K (IRC>80)	125 W	17000	14400	7.5	1
GW S6 033 GD	Media 60°	4000 K (IRC>80)	125 W	17000	14700	7.5	1
GW S6 034 GD	Ancha 90°	4000 K (IRC>80)	125 W	17000	15600	7.5	1
GW S6 035 GD	Elíptica	4000 K (IRC>80)	125 W	17000	14700	7.5	1
Versiones: Luz fría 5700K							
GW S6 032 GD57K	Estrecha 30°	5700 K (IRC>80)	125 W	17000	14400	7.5	1
GW S6 033 GD57K	Media 60°	5700 K (IRC>80)	125 W	17000	14700	7.5	1
GW S6 034 GD57K	Ancha 90°	5700 K (IRC>80)	125 W	17000	15600	7.5	1
GW S6 035 GD57K	Elíptica	5700 K (IRC>80)	125 W	17000	14700	7.5	1

NOTAS: Versiones de luz cálida CCT 3000K disponibles bajo pedido. Tensión de alimentación 220-240 V 50/60 Hz. Los datos técnicos pueden experimentar variaciones debido a la evolución continua de la tecnología LED. El flujo nominal está referido a Tj=85°C.

Datos fotométricos

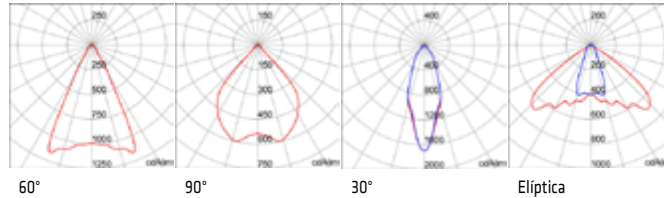

ESALITE HB - 18K - VERSIONES DE SUSPENSIÓN CON CRISTAL



GW S6 332 GD

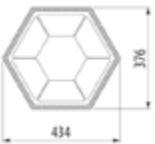

VERSIONES LED - GRIS RAL 9006 - IP66 - CLASE I - DRIVER DALI

Código	Óptica	Temperatura de color	Potencia de sistema	Flujo nominal (lm)	Lumen Output (lm)	Peso (kg)	Empaq. Emb.
Versiones: Luz neutra 4000K							
GW S6 332 GD	Estrecha 30°	4000 K (IRC>80)	125 W	17000	13300	7.5	1
GW S6 333 GD	Media 60°	4000 K (IRC>80)	125 W	17000	13600	7.5	1
GW S6 334 GD	Ancha 90°	4000 K (IRC>80)	125 W	17000	14400	7.5	1
GW S6 335 GD	Elíptica	4000 K (IRC>80)	125 W	17000	13600	7.5	1
Versiones: Luz fría 5700K							
GW S6 332 GD57K	Estrecha 30°	5700 K (IRC>80)	125 W	17000	13300	7.5	1
GW S6 333 GD57K	Media 60°	5700 K (IRC>80)	125 W	17000	13600	7.5	1
GW S6 334 GD57K	Ancha 90°	5700 K (IRC>80)	125 W	17000	14400	7.5	1
GW S6 335 GD57K	Elíptica	5700 K (IRC>80)	125 W	17000	13600	7.5	1

NOTAS: Versiones de luz cálida CCT 3000K disponibles bajo pedido. Tensión de alimentación 220-240 V 50/60 Hz. Los datos técnicos pueden experimentar variaciones debido a la evolución continua de la tecnología LED. El flujo nominal está referido a Tj=85°C.

Datos fotométricos

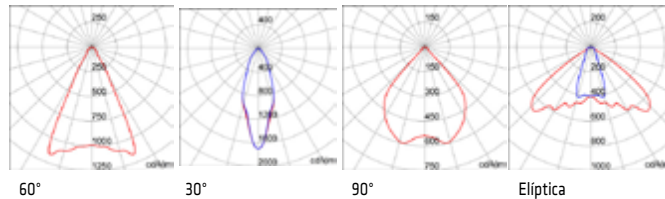

ESALITE HB - 20K

ESALITE HB - 20K - VERSIONES DE SUSPENSIÓN CON LENTES



GW S6 042 GD

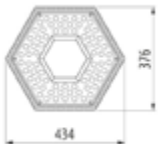

VERSIONES LED - GRIS RAL 9006 - IP65 - CLASE I - DRIVER DALI



Código	Óptica	Temperatura de color	Potencia de sistema	Flujo nominal (lm)	Lumen Output (lm)	Peso (kg)	Empaq. Emb.
Versiones: Luz neutra 4000K							
GW S6 042 GD	Estrecha 30°	4000 K (IRC>80)	148 W	20000	16800	7.5	1
GW S6 043 GD	Media 60°	4000 K (IRC>80)	148 W	20000	17200	7.5	1
GW S6 044 GD	Ancha 90°	4000 K (IRC>80)	148 W	20000	18200	7.5	1
GW S6 045 GD	Elíptica	4000 K (IRC>80)	148 W	20000	17200	7.5	1
Versiones: Luz fría 5700K							
GW S6 042 GD57K	Estrecha 30°	5700 K (IRC>80)	148 W	20000	16800	7.5	1
GW S6 043 GD57K	Media 60°	5700 K (IRC>80)	148 W	20000	17200	7.5	1
GW S6 044 GD57K	Ancha 90°	5700 K (IRC>80)	148 W	20000	18200	7.5	1
GW S6 045 GD57K	Elíptica	5700 K (IRC>80)	148 W	20000	17200	7.5	1

NOTAS: Versiones de luz cálida CCT 3000K disponibles bajo pedido. Tensión de alimentación 220-240 V 50/60 Hz. Los datos técnicos pueden experimentar variaciones debido a la evolución continua de la tecnología LED. El flujo nominal está referido a Tj=85°C.

Datos fotométricos

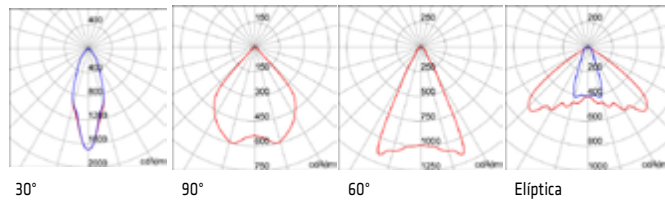

ESALITE HB - 20K - VERSIONES DE SUSPENSIÓN CON CRISTAL



GW S6 342 GD

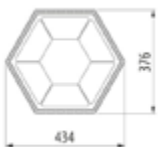

VERSIONES LED - GRIS RAL 9006 - IP66 - CLASE I - DRIVER DALI



Código	Óptica	Temperatura de color	Potencia de sistema	Flujo nominal (lm)	Lumen Output (lm)	Peso (kg)	Empaq. Emb.
Versiones: Luz neutra 4000K							
GW S6 342 GD	Estrecha 30°	4000 K (IRC>80)	148 W	20000	15500	7.5	1
GW S6 343 GD	Media 60°	4000 K (IRC>80)	148 W	20000	15800	7.5	1
GW S6 344 GD	Ancha 90°	4000 K (IRC>80)	148 W	20000	16800	7.5	1
GW S6 345 GD	Elíptica	4000 K (IRC>80)	148 W	20000	15800	7.5	1
Versiones: Luz fría 5700K							
GW S6 342 GD57K	Estrecha 30°	5700 K (IRC>80)	148 W	20000	15500	7.5	1
GW S6 343 GD57K	Media 60°	5700 K (IRC>80)	148 W	20000	15800	7.5	1
GW S6 344 GD57K	Ancha 90°	5700 K (IRC>80)	148 W	20000	16800	7.5	1
GW S6 345 GD57K	Elíptica	5700 K (IRC>80)	148 W	20000	15800	7.5	1

NOTAS: Versiones de luz cálida CCT 3000K disponibles bajo pedido. Tensión de alimentación 220-240 V 50/60 Hz. Los datos técnicos pueden experimentar variaciones debido a la evolución continua de la tecnología LED. El flujo nominal está referido a Tj=85°C.

Datos fotométricos

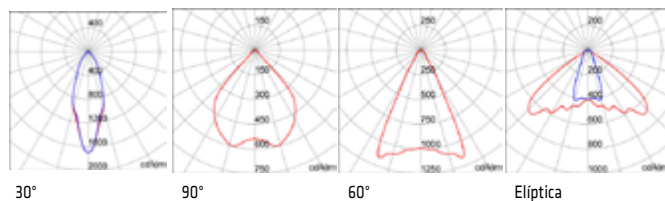

ESALITE HB

ESALITE HB - 24K

ESALITE HB - 24K - VERSIONES DE SUSPENSIÓN CON LENTES



GW S6 052 GD

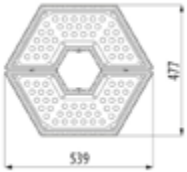

VERSIONES LED - GRIS RAL 9006 - IP65 - CLASE I - DRIVER DALI



IP
65

IK
06

CONSTANT
CURRENT
DRIVER



Código	Óptica	Temperatura de color	Potencia de sistema	Flujo nominal (lm)	Lumen Output (lm)	Peso (kg)	Empaq. Emb.
Versiones: Luz neutra 4000K							
GW S6 052 GD	Estrecha 30°	4000 K (IRC>80)	210 W	29000	23600	11.2	1
GW S6 053 GD	Media 60°	4000 K (IRC>80)	210 W	29000	24100	11.2	1
GW S6 054 GD	Ancha 90°	4000 K (IRC>80)	210 W	29000	25600	11.2	1
GW S6 055 GD	Elíptica	4000 K (IRC>80)	210 W	29000	24100	11.2	1
Versiones: Luz fría 5700K							
GW S6 052 GD57K	Estrecha 30°	5700 K (IRC>80)	210 W	29000	23600	11.2	1
GW S6 053 GD57K	Media 60°	5700 K (IRC>80)	210 W	29000	24100	11.2	1
GW S6 054 GD57K	Ancha 90°	5700 K (IRC>80)	210 W	29000	25600	11.2	1
GW S6 055 GD57K	Elíptica	5700 K (IRC>80)	210 W	29000	24100	11.2	1

NOTAS: Versiones de luz cálida CCT 3000K disponibles bajo pedido. Versión completa con 2 driver DALI (2 direcciones diferentes). Tensión de alimentación 220-240 V 50/60 Hz. Los datos técnicos pueden experimentar variaciones debido a la evolución continua de la tecnología LED. El flujo nominal está referido a Tj=85°C.

Datos fotométricos

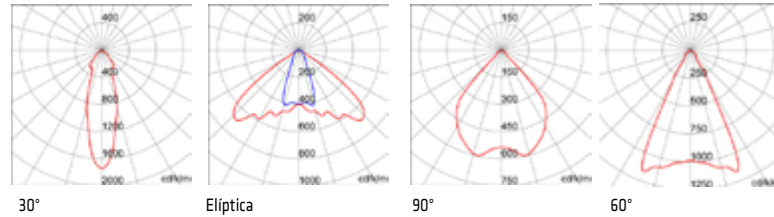

ESALITE HB - 24K - VERSIONES DE SUSPENSIÓN CON CRISTAL



GW S6 352 GD

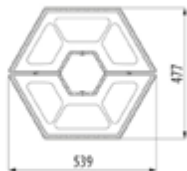

VERSIONES LED - GRIS RAL 9006 - IP66 - CLASE I - DRIVER DALI



IP
66

IK
08

CONSTANT
CURRENT
DRIVER



DIN 18032-3



Código	Óptica	Temperatura de color	Potencia de sistema	Flujo nominal (lm)	Lumen Output (lm)	Peso (kg)	Empaq. Emb.
Versiones: Luz neutra 4000K							
GW S6 352 GD	Estrecha 30°	4000 K (IRC>80)	210 W	29000		11.2	1
GW S6 353 GD	Media 60°	4000 K (IRC>80)	210 W	29000	22200	11.2	1
GW S6 354 GD	Ancha 90°	4000 K (IRC>80)	210 W	29000	23600	11.2	1
GW S6 355 GD	Elíptica	4000 K (IRC>80)	210 W	29000	22200	11.2	1
Versiones: Luz fría 5700K							
GW S6 352 GD57K	Estrecha 30°	5700 K (IRC>80)	210 W	29000	21700	11.2	1
GW S6 353 GD57K	Media 60°	5700 K (IRC>80)	210 W	29000	22200	11.2	1
GW S6 354 GD57K	Ancha 90°	5700 K (IRC>80)	210 W	29000	23600	11.2	1
GW S6 355 GD57K	Elíptica	5700 K (IRC>80)	210 W	29000	22200	11.2	1

NOTAS: Versiones de luz cálida CCT 3000K disponibles bajo pedido. Versión completa con 2 driver DALI (2 direcciones diferentes). Tensión de alimentación 220-240 V 50/60 Hz. Los datos técnicos pueden experimentar variaciones debido a la evolución continua de la tecnología LED. El flujo nominal está referido a Tj=85°C.

Datos fotométricos

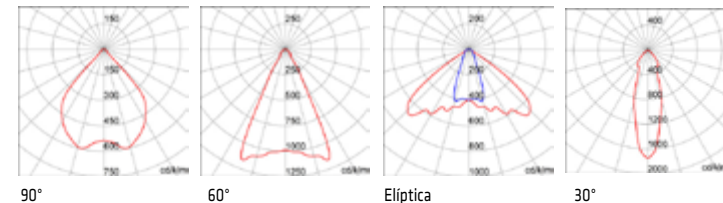

ESALITE HB - 48K

ESALITE HB - 48K - VERSIONES DE SUSPENSIÓN CON LENTES



GW S6 082 GD

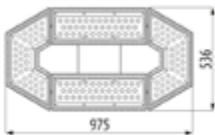

VERSIONES LED - GRIS RAL 9006 - IP65 - CLASE I - DRIVER DALI



Código	Óptica	Temperatura de color	Potencia de sistema	Flujo nominal (lm)	Lumen Output (lm)	Peso (kg)	Empaq. Emb.
Versiones: Luz neutra 4000K							
GW S6 082 GD	Estrecha 30°	4000 K (IRC>80)	420 W	63000	47200	22.5	1
GW S6 083 GD	Media 60°	4000 K (IRC>80)	420 W	63000	48300	22.5	1
GW S6 084 GD	Ancha 90°	4000 K (IRC>80)	420 W	63000	51300	22.5	1
GW S6 085 GD	Elíptica	4000 K (IRC>80)	420 W	63000	48300	22.5	1
Versiones: Luz fría 5700K							
GW S6 082 GD57K	Estrecha 30°	5700 K (IRC>80)	420 W	63000	47200	22.5	1
GW S6 083 GD57K	Media 60°	5700 K (IRC>80)	420 W	63000	48300	22.5	1
GW S6 084 GD57K	Ancha 90°	5700 K (IRC>80)	420 W	63000	51300	22.5	1
GW S6 085 GD57K	Elíptica	5700 K (IRC>80)	420 W	63000	48300	22.5	1

NOTAS: Versiones de luz cálida CCT 3000K disponibles bajo pedido. Versión completa con 4 driver DALI (4 direcciones diferentes). Tensión de alimentación 220-240 V 50/60 Hz. Los datos técnicos pueden experimentar variaciones debido a la evolución continua de la tecnología LED. El flujo nominal está referido a Tj=85°C.

Datos fotométricos

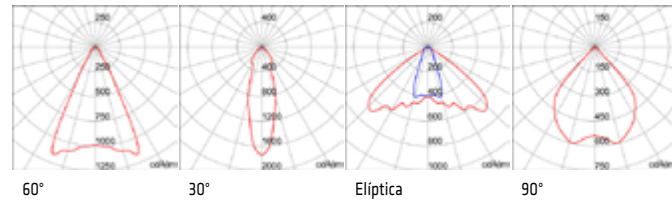

ESALITE HB - 48K - VERSIONES DE SUSPENSIÓN CON CRISTAL



GW S6 382 GD

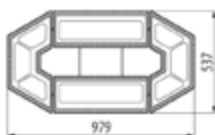

VERSIONES LED - GRIS RAL 9006 - IP66 - CLASE I - DRIVER DALI



Código	Óptica	Temperatura de color	Potencia de sistema	Flujo nominal (lm)	Lumen Output (lm)	Peso (kg)	Empaq. Emb.
Versiones: Luz neutra 4000K							
GW S6 382 GD	Estrecha 30°	4000 K (IRC>80)	420 W	63000	43500	22.5	1
GW S6 383 GD	Media 60°	4000 K (IRC>80)	420 W	63000	43500	22.5	1
GW S6 384 GD	Ancha 90°	4000 K (IRC>80)	420 W	63000	43500	22.5	1
GW S6 385 GD	Elíptica	4000 K (IRC>80)	420 W	63000	43500	22.5	1
Versiones: Luz fría 5700K							
GW S6 382 GD57K	Estrecha 30°	5700 K (IRC>80)	420 W	63000	43500	22.5	1
GW S6 383 GD57K	Media 60°	5700 K (IRC>80)	420 W	63000	43500	22.5	1
GW S6 384 GD57K	Ancha 90°	5700 K (IRC>80)	420 W	63000	43500	22.5	1
GW S6 385 GD57K	Elíptica	5700 K (IRC>80)	420 W	63000	43500	22.5	1

NOTAS: Versiones de luz cálida CCT 3000K disponibles bajo pedido. Versión completa con 4 driver DALI (4 direcciones diferentes). Tensión de alimentación 220-240 V 50/60 Hz. Los datos técnicos pueden experimentar variaciones debido a la evolución continua de la tecnología LED. El flujo nominal está referido a Tj=85°C.

Datos fotométricos

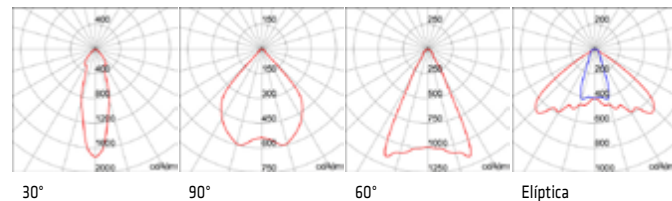

ACCESORIOS PARA ESALITE HB

ACCESORIOS PARA HB

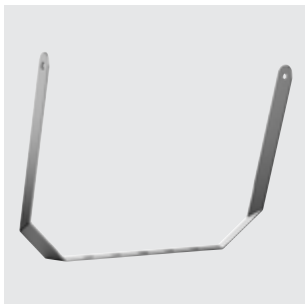

GW S6 924

ACCESORIOS

Código	Descripción	Empaq. Emb.
Tipología: Kit de instalación		
GW S6 921	Kit de suspensión para Esalite	1/5
GW S6 922	Madeja de cadena para Esalite (50 m)	1
GW S6 923	Caja de ganchos metálicos de suspensión en forma de ese (20 pz.)	1
GW S6 926	Caja de mosquetones metálicos (20 uds)	1
GW S6 924	Soporte para Esalite 12K y 18K	1/2
GW S6 925	Soporte para Esalite 24K	1/2

Para la versión de emergencia disponible bajo pedido también en 5700K.

Elia HL

Suspensión LED

ELIA es la familia de iluminación GEWISS diseñada para una fácil y rápida actualización de instalaciones existentes con garantía de 5 años. ELIA HL - Highbay LED es la solución para interiores con alturas elevadas en la industria e instalaciones logísticas, con alto rendimiento y ahorro energético, y mantenimiento casi nulo.



ELIA HL - LED HIGHBAY



IP
65

IK
08



5 AÑOS
GARANTÍA

LUMINARIAS LED DE ALTA POTENCIA PARA APLICACIONES INDUSTRIALES



GW F1 000 MH840

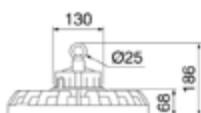

VERSIÓN M2

Código	Sistema de control	Óptica	Potencia de sistema	Lumen Output (lm)	Temperatura de color	Índice de reproducción cromática	Peso (kg)	Empaq. Emb.
GW F1 000 MH840	ON / OFF	60°	120 W	17900	4000 K	IRC 80	3.9	1
GW F1 000 ML840	ON / OFF	90°	120 W	18200	4000 K	IRC 80	3.9	1
GW F1 000 MM840	ON / OFF	120°	120 W	18000	4000 K	IRC 80	3.9	1
GW F1 001 MH840	DALI	60°	120 W	17900	4000 K	IRC 80	4.4	1
GW F1 001 ML840	DALI	90°	120 W	18200	4000 K	IRC 80	4.4	1
GW F1 001 MM840	DALI	120°	120 W	18000	4000 K	IRC 80	4.4	1

NOTA: Los datos técnicos pueden experimentar variaciones debido a la evolución continua de la tecnología LED.

Datos fotométricos

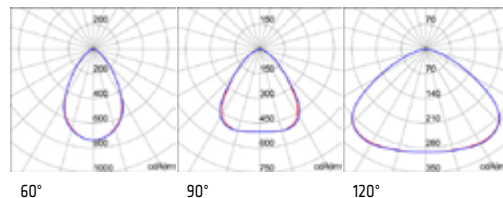

60°

90°

120°



GW F1 000 NH840

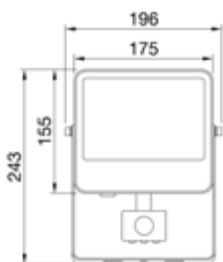

VERSIÓN M3

Código	Sistema de control	Óptica	Potencia de sistema	Lumen Output (lm)	Temperatura de color	Índice de reproducción cromática	Peso (kg)	Empaq. Emb.
GW F1 000 NH840	ON / OFF	60°	150 W	22400	4000 K	IRC 80	3.9	1
GW F1 000 NL840	ON / OFF	90°	150 W	22800	4000 K	IRC 80	3.9	1
GW F1 000 NM840	ON / OFF	120°	150 W	22500	4000 K	IRC 80	3.9	1
GW F1 001 NH840	DALI	60°	150 W	22400	4000 K	IRC 80	4.4	1
GW F1 001 NL840	DALI	90°	150 W	22800	4000 K	IRC 80	4.4	1
GW F1 001 NM840	DALI	120°	150 W	22500	4000 K	IRC 80	4.4	1

NOTA: Los datos técnicos pueden experimentar variaciones debido a la evolución continua de la tecnología LED.

Datos fotométricos

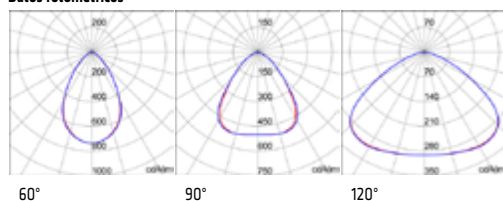

VERSIÓN L2

Código	Sistema de control	Óptica	Potencia de sistema	Lumen Output (lm)	Temperatura de color	Índice de reproducción cromática	Peso (kg)	Empaq. Emb.
GW F1 000 QH840	ON / OFF	60°	200 W	29800	4000 K	IRC 80	3.9	1
GW F1 000 QL840	ON / OFF	90°	200 W	30300	4000 K	IRC 80	3.9	1
GW F1 000 QM840	ON / OFF	120°	200 W	30000	4000 K	IRC 80	3.9	1
GW F1 001 QH840	DALI	60°	200 W	29800	4000 K	IRC 80	4.4	1
GW F1 001 QL840	DALI	90°	200 W	30300	4000 K	IRC 80	4.4	1
GW F1 001 QM840	DALI	120°	200 W	30000	4000 K	IRC 80	4.4	1

NOTA: Los datos técnicos pueden experimentar variaciones debido a la evolución continua de la tecnología LED.

Datos fotométricos

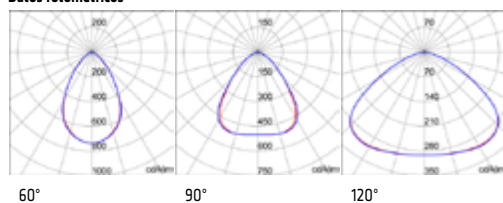

GW F1 000 QH840

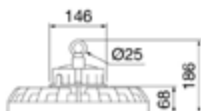



INTERIOR DE OFICINAS Y COMERCIOS

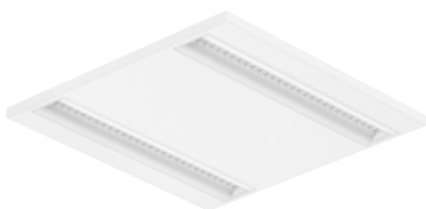

Visio [16]

PANEL LED DE ALTO CONFORT VISUAL

pág. 126

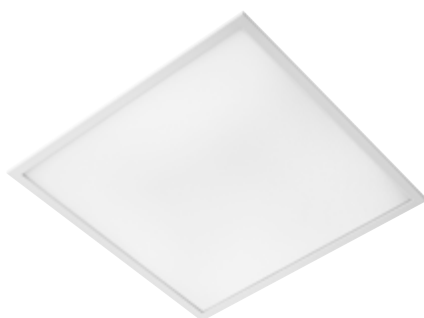

Elia PL

PANEL LED ESTÁNDAR

pág. 128



Elia PL Backlit

PANEL LED DE ALTA EFICIENCIA

pág. 132



Elia CL

TECHO LED

pág. 134



Elia AL

ACENTO LED

pág. 136



Elia DL

DOWNLIGHT LED

pág. 138



Tonda ES

LUMINARIAS PROTEGIDAS
PARA MONTAJE EN PARED
Y TECHO

pág. 140

Visio [16]

Panel LED de alto confort visual

Visio [16] es la nueva familia de luminarias modulares dedicada a aplicaciones que requieren una alta precisión lumínica y el máximo confort visual. La facilidad de instalación y los bajos costes de funcionamiento garantizan además un rápido retorno de la inversión.

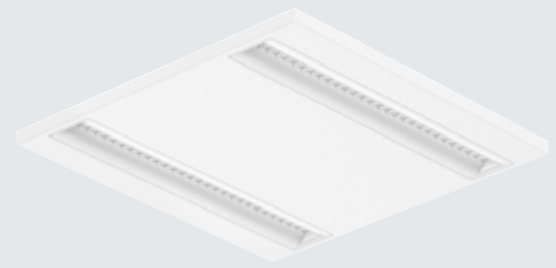

VISIO [16] - PANEL LED

LUMINARIAS LED PARA ILUMINACIÓN DE INTERIORES



IP
40

IK
06



GWT
850°C



GW F1 810 LL930

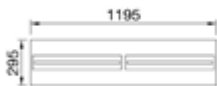

VERSIÓN M1 30X120

Código	Sistema de control	Óptica	Potencia de sistema	Lumen Output (lm)	Temperatura de color	Índ. de reproducción cromática	Peso (kg)	Empaq. Emb.
GW F1 810 LL930	ON / OFF	80°	35 W	3000	3000 K	IRC 90	3.55	1/4
GW F1 811 LL930	DALI	80°	35 W	3000	3000 K	IRC 90	3.55	1/4
GW F1 810 LL940	ON / OFF	80°	35 W	3300	4000 K	IRC 90	3.55	1/4
GW F1 811 LL940	DALI	80°	35 W	3300	4000 K	IRC 90	3.55	1/4

NOTA: Los datos técnicos pueden experimentar variaciones debido a la evolución continua de la tecnología LED.

Datos fotométricos

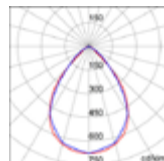

80° (UGR <16)

VERSIÓN M2 60X60

Código	Sistema de control	Óptica	Potencia de sistema	Lumen Output (lm)	Temperatura de color	Índ. de reproducción cromática	Peso (kg)	Empaq. Emb.
GW F1 810 ML930	ON / OFF	80°	35 W	3000	3000 K	IRC 90	3.5	1/4
GW F1 811 ML930	DALI	80°	35 W	3000	3000 K	IRC 90	3.5	1/4
GW F1 810 ML940	ON / OFF	80°	35 W	3300	4000 K	IRC 90	3.5	1/4
GW F1 811 ML940	DALI	80°	35 W	3300	4000 K	IRC 90	3.5	1/4

NOTA: Los datos técnicos pueden experimentar variaciones debido a la evolución continua de la tecnología LED.

Datos fotométricos

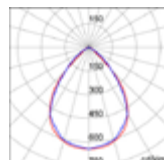

80° (UGR <16)



GW F1 810 ML930



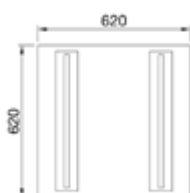

GW F1 810 NL930

VERSIÓN M3 62X62

Código	Sistema de control	Óptica	Potencia de sistema	Lumen Output (lm)	Temperatura de color	Índice de reproducción cromática	Peso (kg)	Empaq. Emb.
GW F1 810 NL930	ON / OFF	80°	35 W	3000	3000 K	IRC 90	3.65	1/4
GW F1 811 NL930	DALI	80°	35 W	3000	3000 K	IRC 90	3.65	1/4
GW F1 810 NL940	ON / OFF	80°	35 W	3300	4000 K	IRC 90	3.65	1/4
GW F1 811 NL940	DALI	80°	35 W	3300	4000 K	IRC 90	3.65	1/4

NOTA: Los datos técnicos pueden experimentar variaciones debido a la evolución continua de la tecnología LED.

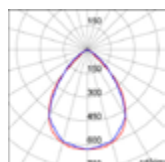
Datos fotométricos

80° (UGR <16)

ARTÍCULOS COMPLEMENTARIOS

GW S2 992

KIT DE EMERGENCIA

Código	Descripción	Autonomía	Empaq. Emb.
GW S2 992	Kit emergencia 3h	3 h	1

NOTA: Acumuladores de NiCd, autonomía 3h con tiempo de carga 24h.

EQUIPAMIENTO: cables de entrada y salida, LEDs indicadores de carga, botón de prueba.



GW F1 929

ACCESORIOS

Código	Descripción	Empaq. Emb.
GW F1 930	Kit caja de techo 600 x 600 mm	1
GW F1 931	Kit caja de techo 620 x 620 mm	1
GW F1 932	Kit caja de techo 300 x 1200 mm	1
GW F1 923	Kit cable de seguridad	10/200
GW F1 928	Kit de suspensión con 4 cables	1
GW F1 929	Kit con 4 resortes para empotrar	1

Elia PL

Panel LED estándar

ELIA es la familia de iluminación GEWISS diseñada para una fácil y rápida actualización de instalaciones existentes con garantía de 5 años. ELIA PL - Panel LED - es la luminaria de empotrar para el sector terciario. Control del deslumbramiento y luminancia, eficiencia energética y confort visual son los valores del producto en la sustitución de sistemas tradicionales de iluminación.



ELIA PL - PANEL LED

VERSIÓN ESTÁNDAR



IP
40

IK
03



GWT
650°C



GW F1 610 LA830

VERSIÓN M1 30X120

Código	Sistema de control	Óptica	Potencia de sistema	Lumen Output (lm)	Temperatura de color	Índice de reproducción cromática	Peso (kg)	Empaq. Emb.
GW F1 610 LA830	ON / OFF	Óptica difusora	33 W	4000	3000 K	IRC 80	2.4	1/5
GW F1 610 LN830	ON / OFF	Microprismático	33 W	4000	3000 K	IRC 80	2.4	1/5
GW F1 611 LA830	DALI	Óptica difusora	33 W	4000	3000 K	IRC 80	2.4	1/5
GW F1 611 LN830	DALI	Microprismático	33 W	4000	3000 K	IRC 80	2.4	1/5
GW F1 610 LA840	ON / OFF	Óptica difusora	33 W	4300	4000 K	IRC 80	2.4	1/5
GW F1 610 LN840	ON / OFF	Microprismático	33 W	4300	4000 K	IRC 80	2.4	1/5
GW F1 611 LA840	DALI	Óptica difusora	33 W	4300	4000 K	IRC 80	2.4	1/5
GW F1 611 LN840	DALI	Microprismático	33 W	4300	4000 K	IRC 80	2.4	1/5
GW F1 610 LA930	ON / OFF	Óptica difusora	33 W	3300	3000 K	IRC 90	2.4	1/5
GW F1 610 LN930	ON / OFF	Microprismático	33 W	3300	3000 K	IRC 90	2.4	1/5
GW F1 611 LA930	DALI	Óptica difusora	33 W	3300	3000 K	IRC 90	2.4	1/5
GW F1 611 LN930	DALI	Microprismático	33 W	3300	3000 K	IRC 90	2.4	1/5
GW F1 610 LA940	ON / OFF	Óptica difusora	33 W	3600	4000 K	IRC 90	2.4	1/5
GW F1 610 LN940	ON / OFF	Microprismático	33 W	3600	4000 K	IRC 90	2.4	1/5
GW F1 611 LA940	DALI	Óptica difusora	33 W	3600	4000 K	IRC 90	2.4	1/5
GW F1 611 LN940	DALI	Microprismático	33 W	3600	4000 K	IRC 90	2.4	1/5

NOTA: Los datos técnicos pueden experimentar variaciones debido a la evolución continua de la tecnología LED.

Datos fotométricos

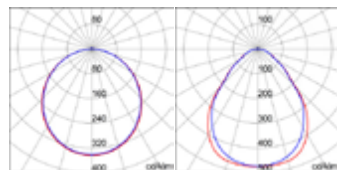

Difusor opal

Dif. microprismático

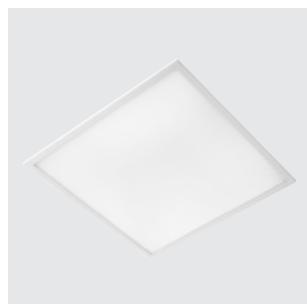

GW F1 610 MA830

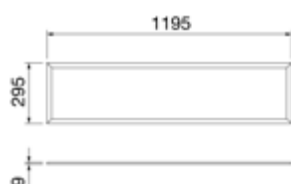

VERSIÓN M2 60X60

Código	Sistema de control	Óptica	Potencia de sistema	Lumen Output (lm)	Temperatura de color	Índice de reproducción cromática	Peso (kg)	Empaq. Emb.
GW F1 610 MA830	ON / OFF	Óptica difusora	33 W	4000	3000 K	IRC 80	2.4	1/5
GW F1 610 MN830	ON / OFF	Microprismático	33 W	4000	3000 K	IRC 80	2.4	1/5
GW F1 611 MA830	DALI	Óptica difusora	33 W	4000	3000 K	IRC 80	2.4	1/5
GW F1 611 MN830	DALI	Microprismático	33 W	4000	3000 K	IRC 80	2.4	1/5
GW F1 610 MA840	ON / OFF	Óptica difusora	33 W	4300	4000 K	IRC 80	2.4	1/5
GW F1 610 MN840	ON / OFF	Microprismático	33 W	4300	4000 K	IRC 80	2.4	1/5
GW F1 611 MA840	DALI	Óptica difusora	33 W	4300	4000 K	IRC 80	2.4	1/5
GW F1 611 MN840	DALI	Microprismático	33 W	4300	4000 K	IRC 80	2.4	1/5
GW F1 610 MA930	ON / OFF	Óptica difusora	33 W	3300	3000 K	IRC 90	2.4	1/5
GW F1 610 MN930	ON / OFF	Microprismático	33 W	3300	3000 K	IRC 90	2.4	1/5
GW F1 611 MA930	DALI	Óptica difusora	33 W	3300	3000 K	IRC 90	2.4	1/5
GW F1 611 MN930	DALI	Microprismático	33 W	3300	3000 K	IRC 90	2.4	1/5
GW F1 610 MA940	ON / OFF	Óptica difusora	33 W	3600	4000 K	IRC 90	2.4	1/5
GW F1 610 MN940	ON / OFF	Microprismático	33 W	3600	4000 K	IRC 90	2.4	1/5
GW F1 611 MA940	DALI	Óptica difusora	33 W	3600	4000 K	IRC 90	2.4	1/5
GW F1 611 MN940	DALI	Microprismático	33 W	3600	4000 K	IRC 90	2.4	1/5

NOTA: Los datos técnicos pueden experimentar variaciones debido a la evolución continua de la tecnología LED.

Datos fotométricos

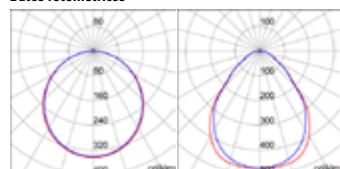

Difusor opal

Dif. microprismático



GW F1 610 NA830

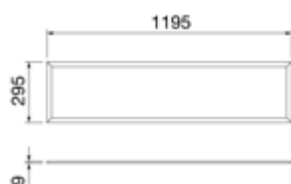

VERSIÓN M3 62X62

Código	Sistema de control	Óptica	Potencia de sistema	Lumen Output (lm)	Temperatura de color	Índice de reproducción cromática	Peso (kg)	Empaq. Emb.
GW F1 610 NA830	ON / OFF	Óptica difusora	33 W	4000	3000 K	IRC 80	2.6	1/5
GW F1 610 NN830	ON / OFF	Microprismático	33 W	4000	3000 K	IRC 80	2.6	1/5
GW F1 611 NA830	DALI	Óptica difusora	33 W	4000	3000 K	IRC 80	2.6	1/5
GW F1 611 NN830	DALI	Microprismático	33 W	4000	3000 K	IRC 80	2.6	1/5
GW F1 610 NA840	ON / OFF	Óptica difusora	33 W	4300	4000 K	IRC 80	2.6	1/5
GW F1 610 NN840	ON / OFF	Microprismático	33 W	4300	4000 K	IRC 80	2.6	1/5
GW F1 611 NA840	DALI	Óptica difusora	33 W	4300	4000 K	IRC 80	2.6	1/5
GW F1 611 NN840	DALI	Microprismático	33 W	4300	4000 K	IRC 80	2.6	1/5
GW F1 610 NA930	ON / OFF	Óptica difusora	33 W	3300	3000 K	IRC 90	2.6	1/5
GW F1 610 NN930	ON / OFF	Microprismático	33 W	3300	3000 K	IRC 90	2.6	1/5
GW F1 611 NA930	DALI	Óptica difusora	33 W	3300	3000 K	IRC 90	2.6	1/5
GW F1 611 NN930	DALI	Microprismático	33 W	3300	3000 K	IRC 90	2.6	1/5
GW F1 610 NA940	ON / OFF	Óptica difusora	33 W	3600	4000 K	IRC 90	2.6	1/5
GW F1 610 NN940	ON / OFF	Microprismático	33 W	3600	4000 K	IRC 90	2.6	1/5
GW F1 611 NA940	DALI	Óptica difusora	33 W	3600	4000 K	IRC 90	2.6	1/5
GW F1 611 NN940	DALI	Microprismático	33 W	3600	4000 K	IRC 90	2.6	1/5

NOTA: Los datos técnicos pueden experimentar variaciones debido a la evolución continua de la tecnología LED.

Datos fotométricos

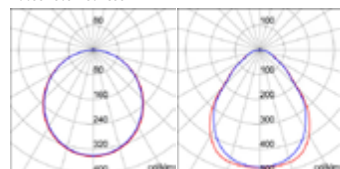

Difusor opal

Dif. microprismático

VERSIÓN IP65



**IP
65**

**IK
03**



**GWT
650°C**

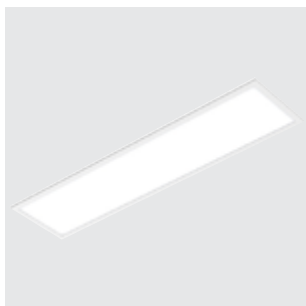

GW F1 910 LA830

VERSIÓN M1 30X120

Código	Sistema de control	Óptica	Potencia de sistema	Lumen Output (lm)	Temperatura de color	Índice de reproducción cromática	Peso (kg)	Empaq. Emb.
GW F1 910 LA830	ON / OFF	Óptica difusora	36 W	3300	3000 K	IRC 80	3.31	1/4
GW F1 910 LA840	ON / OFF	Óptica difusora	36 W	3600	4000 K	IRC 80	3.31	1/4

NOTA: Los datos técnicos pueden experimentar variaciones debido a la evolución continua de la tecnología LED.

Datos fotométricos

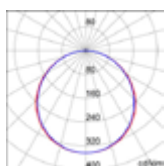

Difusor opal

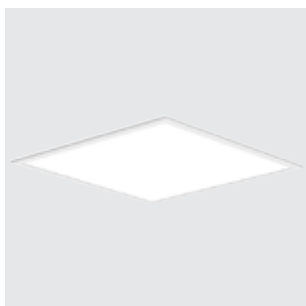
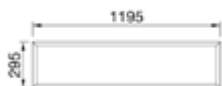

GW F1 910 MA830

VERSIÓN M2 60X60

Código	Sistema de control	Óptica	Potencia de sistema	Lumen Output (lm)	Temperatura de color	Índice de reproducción cromática	Peso (kg)	Empaq. Emb.
GW F1 910 MA830	ON / OFF	Óptica difusora	36 W	3300	3000 K	IRC 80	3.16	1/4
GW F1 910 MA840	ON / OFF	Óptica difusora	36 W	3600	4000 K	IRC 80	3.16	1/4

NOTA: Los datos técnicos pueden experimentar variaciones debido a la evolución continua de la tecnología LED.

Datos fotométricos

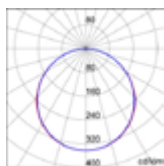

Opal

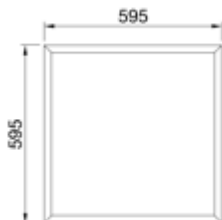

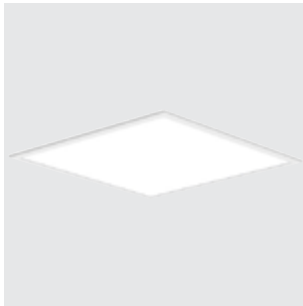

GW F1 910 NA830

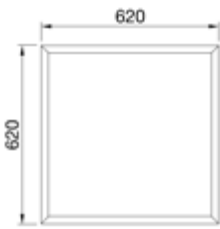

VERSIÓN M3 62X62

Código	Sistema de control	Óptica	Potencia de sistema	Lumen Output (lm)	Temperatura de color	Índice de reproducción cromática	Peso (kg)	Empaq. Emb.
GW F1 910 NA830	ON / OFF	Óptica difusora	36 W	3300	3000 K	IRC 80	3.43	1/4
GW F1 910 NA840	ON / OFF	Óptica difusora	36 W	3600	4000 K	IRC 80	3.43	1/4

NOTA: Los datos técnicos pueden estar sujetos a cambios debido a la continua evolución de la tecnología LED.

Datos fotométricos

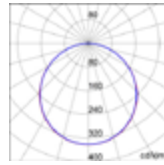

Opal

ARTÍCULOS COMPLEMENTARIOS



GW S2 992

KIT DE EMERGENCIA

Código	Descripción	Autonomía	Empaq. Emb.
GW S2 992	Kit emergencia 3h (compatible con versión estándar únicamente)	3 h	1

NOTAS: Acumuladores de NiCd, autonomía 3h con tiempo de carga 24h.

EQUIPAMIENTO: cables de entrada y salida, LEDs indicadores de carga, botón de prueba.



GW F1 922

ACCESORIOS

Código	Descripción	Empaq. Emb.
GW F1 911	Kit caja de techo 600 x 600 mm (para versión standard)	1/2
GW F1 912	Kit caja de techo 620 x 620 mm (para versión standard)	1/2
GW F1 913	Kit caja de techo 300 x 1200 mm (para versión standard)	1/3
GW F1 930	Kit caja de techo 600 x 600 mm (para versión IP65)	1
GW F1 931	Kit caja de techo 620 x 620 mm (para versión IP65)	1
GW F1 932	Kit caja de techo 300 x 1200 mm (para versión IP65)	1
GW F1 917	Kit caja de techo 600 x 600 mm componible (para todas las versiones)	1
GW F1 918	Kit caja de techo 620 x 620 mm componible (para todas las versiones)	1
GW F1 919	Kit caja de techo 300 x 1200 mm componible (para todas las versiones)	1
GW F1 921	Kit de suspensión con 4 cables (para la versión estándar)	4/80
GW F1 922	Kit con 4 resortes para empotrar (para versión estándar)	5/100
GW F1 923	Kit de cable de seguridad (para todas las versiones)	10/200
GW F1 924	Kit de suspensión con 4 cables (para versión IP65)	1
GW F1 925	Kit con 4 resortes para empotrar (para la versión IP65)	1

Elia PL Backlit

Panel LED de alta eficiencia

ELIA es la familia de productos GEWISS diseñados para una fácil sustitución, rápidos de instalar y garantizados por 5 años. ELIA PL Backlit - Panel LED enriquece la gama de paneles ELIA PL con una nueva opción de paneles con una alta relación eficiencia/precio, adecuada para múltiples aplicaciones. Eficiencia energética y confort visual para una solución óptima para reemplazar el antiguo sistema de iluminación.

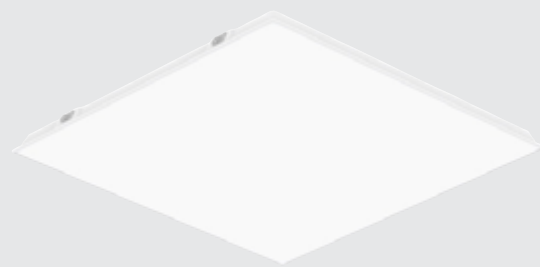

ELIA PL BACKLIT - PANEL LED

LUMINARIAS LED PARA ILUMINACIÓN DIFUSA



IP
40

IK
03



GWT
650°C



GW F1 610 LT830



VERSIÓN M1 30X120

Código	Sistema de control	Óptica	Potencia de sistema	Lumen Output (lm)	Temperatura de color	Índice de reproducción cromática	Peso (kg)	Empaq. Emb.
GW F1 610 LT830	ON / OFF	Óptica difusora	25 W	3000	3000 K	IRC 80	1.76	1/5
GW F1 611 LT830	DALI	Óptica difusora	25 W	3000	3000 K	IRC 80	1.76	1/5
GW F1 610 LT840	ON / OFF	Óptica difusora	25 W	3300	4000 K	IRC 80	1.76	1/5
GW F1 611 LT840	DALI	Óptica difusora	25 W	3300	4000 K	IRC 80	1.76	1/5

NOTA: Los datos técnicos pueden experimentar variaciones debido a la evolución continua de la tecnología LED.

Datos fotométricos

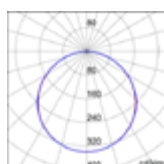

Opal

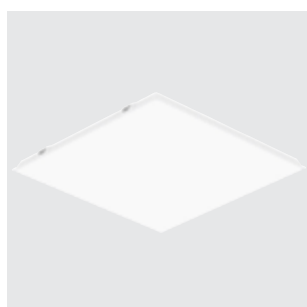

GW F1 610 MT830

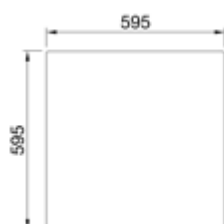

VERSIÓN M2 60X60

Código	Sistema de control	Óptica	Potencia de sistema	Lumen Output (lm)	Temperatura de color	Índice de reproducción cromática	Peso (kg)	Empaq. Emb.
GW F1 610 MT830	ON / OFF	Óptica difusora	25 W	3000	3000 K	IRC 80	1.5	1/5
GW F1 611 MT830	DALI	Óptica difusora	25 W	3000	3000 K	IRC 80	1.5	1/5
GW F1 610 MT840	ON / OFF	Óptica difusora	25 W	3300	4000 K	IRC 80	1.5	1/5
GW F1 611 MT840	DALI	Óptica difusora	25 W	3300	4000 K	IRC 80	1.5	1/5

NOTA: Los datos técnicos pueden experimentar variaciones debido a la evolución continua de la tecnología LED.

Datos fotométricos

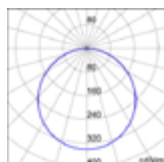

Opal

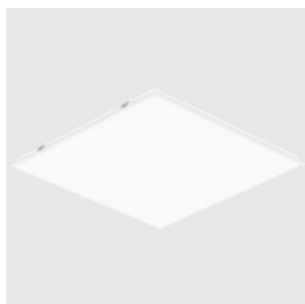

GW F1 610 NT830

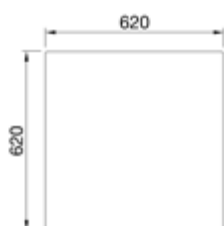
VERSIÓN M3 62X62

Código	Sistema de control	Óptica	Potencia de sistema	Lumen Output (lm)	Temperatura de color	Índice de reproducción cromática	Peso (kg)	Empaq. Emb.
GW F1 610 NT830	ON / OFF	Óptica difusora	25 W	3000	3000 K	IRC 80	1.82	1/5
GW F1 611 NT830	DALI	Óptica difusora	25 W	3000	3000 K	IRC 80	1.82	1/5
GW F1 610 NT840	ON / OFF	Óptica difusora	25 W	3300	4000 K	IRC 80	1.82	1/5
GW F1 611 NT840	DALI	Óptica difusora	25 W	3300	4000 K	IRC 80	1.82	1/5

NOTA: Los datos técnicos pueden experimentar variaciones debido a la evolución continua de la tecnología LED.

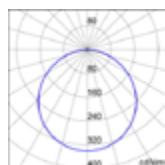
Datos fotométricos

Opal

ARTÍCULOS COMPLEMENTARIOS

GW S2 992

KIT DE EMERGENCIA

Código	Descripción	Autonomía	Empaq. Emb.
GW S2 992	Kit emergencia 3h	3 h	1

NOTA: acumuladores NiCd, autonomía 3h con tiempo de recarga 24h.

EQUIPAMIENTO: cable de entrada y salida, LED de señalización de carga, botón de prueba.



GW F1 917

ACCESORIOS

Código	Descripción	Empaq. Emb.
GW F1 917	Kit caja de techo 600 x 600 mm componible	1
GW F1 918	Kit caja de techo 620 x 620 mm componible	1
GW F1 919	Kit caja de techo 300 x 1200 mm componible	1
GW F1 926	Kit de suspensión con 4 cables	1

Elia CL

Techo LED

ELIA es la familia de productos GEWISS diseñados para una instalación rápida y sencilla y con una garantía de 5 años. ELIA CL - de techo led - es el plafón circular de montaje en superficie para interiores en la industria de servicios. Fabricada totalmente en policarbonato, garantiza un rendimiento excelente con un diseño elegante y compacto.



ELIA CL - CEILING LED

VERSIÓN ESTÁNDAR



IP 20 IP 54

IK 08



GWT 750°C



GW F1 310 GA830



VERSIÓN S2

Código	Sistema de control	Óptica	Potencia de sistema	Lumen Output (lm)	Temperatura de color	Índice de reproducción cromática	Peso (kg)	Empaq. Emb.
GW F1 310 GA830	ON / OFF	Óptica difusora	12 W	1200	3000 K	IRC 80	0.53	1/20
GW F1 310 GA840	ON / OFF	Óptica difusora	12 W	1300	4000 K	IRC 80	0.5	1/20
GW F1 315 GA830	Sensor de movimiento	Óptica difusora	12 W	1200	3000 K	IRC 80	0.89	1/20
GW F1 315 GA840	Sensor de movimiento	Óptica difusora	12 W	1300	4000 K	IRC 80	0.9	1/20

NOTA: Los datos técnicos pueden experimentar variaciones debido a la evolución continua de la tecnología LED.

Datos fotométricos

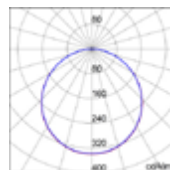

Difusor opal



GW F1 310 MA830



VERSIÓN M2

Código	Sistema de control	Óptica	Potencia de sistema	Lumen Output (lm)	Temperatura de color	Índice de reproducción cromática	Peso (kg)	Empaq. Emb.
GW F1 310 MA830	ON / OFF	Óptica difusora	25 W	2400	3000 K	IRC 80	0.53	1/10
GW F1 310 MA840	ON / OFF	Óptica difusora	25 W	2600	4000 K	IRC 80	0.5	1/10
GW F1 315 MA830	Sensor de movimiento	Óptica difusora	25 W	2400	3000 K	IRC 80	0.76	1/10
GW F1 315 MA840	Sensor de movimiento	Óptica difusora	25 W	2600	4000 K	IRC 80	0.8	1/10

NOTA: Los datos técnicos pueden experimentar variaciones debido a la evolución continua de la tecnología LED.

Datos fotométricos

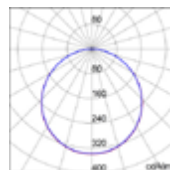

Difusor opal

VERSIÓN EMERGENCIA



IP 20 IP 54

IK 08



GWT 750°C



GW F1 314 MA840

VERSIÓN M2

Código	Sistema de control	Óptica	Potencia de sistema	Lumen Output (lm)	Temperatura de color	Índice de reproducción cromática	Peso (kg)	Empaq. Emb.
GW F1 314 MA840	Emergencia	Óptica difusora	25 W	2600	4000 K	IRC 80	0.8	1/10
GW F1 316 MA840	Con detector de presencia / Emergencia	Óptica difusora	25 W	2600	4000 K	IRC 80	0.9	1/10

NOTA: Los datos técnicos pueden experimentar variaciones debido a la evolución continua de la tecnología LED.

Datos fotométricos

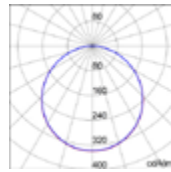

Difusor opal

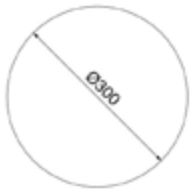

Elia AL

Acento LED

ELIA es la familia de productos GEWISS diseñados para una fácil actualización, rápidos de instalar y garantizados por 5 años. ELIA AL - Accent LED - es la nueva luminaria empotrable circular para iluminación de acento diseñada para el sector terciario. Versátil y adecuada para todas las circunstancias, garantiza un buen ahorro de energía y un bajo mantenimiento.



ELIA AL - LED REALCE



IP 40 IP 54

IK 06



LUMINARIAS LED PARA APLICACIÓN DE LUZ ACENTUADA



GW F1 410 GG830

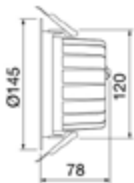

TAMAÑO M2

Código	Sistema de control	Óptica	Potencia de sistema	Lumen Output (lm)	Temperatura de color	Índice de reproducción cromática	Peso (kg)	Empaq. Emb.
GW F1 410 GG830	ON / OFF	36°	18 W	1900	3000 K	IRC 80	0.5	1/18
GW F1 410 GG840	ON / OFF	36°	18 W	2000	4000 K	IRC 80	0.5	1/18
GW F1 410 GG930	ON / OFF	36°	18 W	1700	3000 K	IRC 90	0.5	1/18
GW F1 410 GG940	ON / OFF	36°	18 W	1800	4000 K	IRC 90	0.5	1/18
GW F1 410 GH830	ON / OFF	60°	18 W	2000	3000 K	IRC 80	0.5	1/18
GW F1 410 GH840	ON / OFF	60°	18 W	2100	4000 K	IRC 80	0.5	1/18
GW F1 410 GH930	ON / OFF	60°	18 W	1800	3000 K	IRC 90	0.5	1/18
GW F1 410 GH940	ON / OFF	60°	18 W	1900	4000 K	IRC 90	0.5	1/18
GW F1 411 GG830	DALI	36°	18 W	1900	3000 K	IRC 80	0.5	1/18
GW F1 411 GG840	DALI	36°	18 W	2000	4000 K	IRC 80	0.5	1/18
GW F1 411 GG930	DALI	36°	18 W	1700	3000 K	IRC 90	0.5	1/18
GW F1 411 GG940	DALI	36°	18 W	1800	4000 K	IRC 90	0.5	1/18
GW F1 411 GH830	DALI	60°	18 W	2000	3000 K	IRC 80	0.5	1/18
GW F1 411 GH840	DALI	60°	18 W	2100	4000 K	IRC 80	0.5	1/18
GW F1 411 GH930	DALI	60°	18 W	1800	3000 K	IRC 90	0.5	1/18
GW F1 411 GH940	DALI	60°	18 W	1900	4000 K	IRC 90	0.5	1/18

NOTA: Los datos técnicos pueden experimentar variaciones debido a la evolución continua de la tecnología LED.

Datos fotométricos

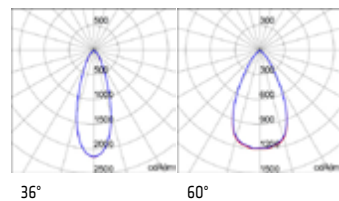

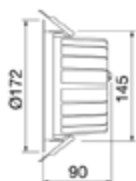

GW F1 410 MG830

TAMAÑO M2

Código	Sistema de control	Óptica	Potencia de sistema	Lumen Output (lm)	Temperatura de color	Índice de reproducción cromática	Peso (kg)	Empaq. Emb.
GW F1 410 MG830	ON / OFF	36°	25 W	2500	3000 K	IRC 80	0.7	1/12
GW F1 410 MG840	ON / OFF	36°	25 W	2700	4000 K	IRC 80	0.7	1/12
GW F1 410 MG930	ON / OFF	36°	25 W	2300	3000 K	IRC 90	0.7	1/12
GW F1 410 MG940	ON / OFF	36°	25 W	2500	4000 K	IRC 90	0.7	1/12
GW F1 410 MH830	ON / OFF	60°	25 W	2600	3000 K	IRC 80	0.7	1/12
GW F1 410 MH840	ON / OFF	60°	25 W	2800	4000 K	IRC 80	0.7	1/12
GW F1 410 MH930	ON / OFF	60°	25 W	2400	3000 K	IRC 90	0.7	1/12
GW F1 410 MH940	ON / OFF	60°	25 W	2600	4000 K	IRC 90	0.7	1/12
GW F1 411 MG830	DALI	36°	25 W	2500	3000 K	IRC 80	0.7	1/12
GW F1 411 MG840	DALI	36°	25 W	2700	4000 K	IRC 80	0.7	1/12
GW F1 411 MG930	DALI	36°	25 W	2300	3000 K	IRC 90	0.7	1/12
GW F1 411 MG940	DALI	36°	25 W	2500	4000 K	IRC 90	0.7	1/12
GW F1 411 MH830	DALI	60°	25 W	2600	3000 K	IRC 80	0.7	1/12
GW F1 411 MH840	DALI	60°	25 W	2800	4000 K	IRC 80	0.7	1/12
GW F1 411 MH930	DALI	60°	25 W	2400	3000 K	IRC 90	0.7	1/12
GW F1 411 MH940	DALI	60°	25 W	2600	4000 K	IRC 90	0.7	1/12

NOTA: Los datos técnicos pueden experimentar variaciones debido a la evolución continua de la tecnología LED.

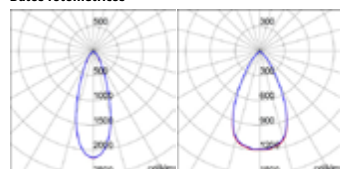
Datos fotométricos

36°

60°



GW S2 992

KIT DE EMERGENCIA

Código	Descripción	Autonomía	Empaq. Emb.
GW S2 992	Kit emergencia 3h	3 h	1

NOTA: acumuladores NiCd, autonomía 3h con tiempo de recarga 24h.

EQUIPAMIENTO: cable de entrada y salida, LED de señalización de carga, botón de prueba.

Elia DL

Downlight LED

ELIA es la familia de productos GEWISS diseñados para una fácil actualización, rápidos de instalar y garantizados por 5 años. ELIA DL - LED Downlight - es la nueva luminaria empotrable circular para iluminación general diseñada para el sector terciario. Versátil y adecuada para todas las circunstancias, garantiza un gran ahorro de energía y bajo mantenimiento.



ELIA DL - DOWNLIGHT LED



IP 40 IP 54

IK 06



LUMINARIAS LED PARA ILUMINACIÓN DIFUSA



GW F1 510 MA840



TAMAÑO M2

Código	Sistema de control	Óptica	Potencia de sistema	Lumen Output (lm)	Temperatura de color	Índice de reproducción cromática	Peso (kg)	Empaq. Emb.
GW F1 510 MA840	ON / OFF	Óptica difusora	25 W	2600	4000 K	IRC 80	0.8	1/10
GW F1 511 MA840	DALI	Óptica difusora	25 W	2600	4000 K	IRC 80	0.8	1/10
GW F1 510 MA940	ON / OFF	Óptica difusora	25 W	2400	4000 K	IRC 90	0.8	1/10
GW F1 511 MA940	DALI	Óptica difusora	25 W	2400	4000 K	IRC 90	0.8	1/10

NOTA: Los datos técnicos pueden experimentar variaciones debido a la evolución continua de la tecnología LED.

Datos fotométricos

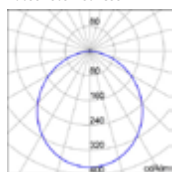

Difusor opal



GW F1 510 QA840



TAMAÑO M2

Código	Sistema de control	Óptica	Potencia de sistema	Lumen Output (lm)	Temperatura de color	Índice de reproducción cromática	Peso (kg)	Empaq. Emb.
GW F1 510 QA840	ON / OFF	Óptica difusora	35 W	3600	4000 K	IRC 80	0.8	1/10
GW F1 511 QA840	DALI	Óptica difusora	35 W	3600	4000 K	IRC 80	0.8	1/10
GW F1 510 QA940	ON / OFF	Óptica difusora	35 W	3300	4000 K	IRC 90	0.8	1/10
GW F1 511 QA940	DALI	Óptica difusora	35 W	3300	4000 K	IRC 90	0.8	1/10

NOTA: Los datos técnicos pueden experimentar variaciones debido a la evolución continua de la tecnología LED.

Datos fotométricos

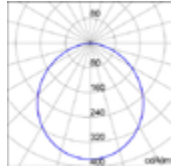

Difusor opal



GW S2 992

KIT DE EMERGENCIA

Código	Descripción	Autonomía	Empaq. Emb.
GW S2 992	Kit emergencia 3h	3 h	1

NOTA: acumuladores NiCd, autonomía 3h con tiempo de recarga 24h.

EQUIPAMIENTO: cable de entrada y salida, LED de señalización de carga, botón de prueba.

Tonda ES

Luminarias protegidas para montaje en pared y techo

Plafón protegido y compacto estanco, completamente realizado en policarbonato. Aptas para instalación interior y exterior. Se caracterizan por su elevada resistencia mecánica a impactos y por su elevado grado de seguridad eléctrica.

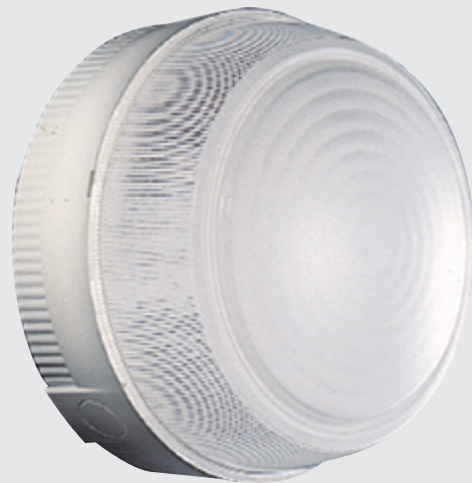

TONDA ES



**IP
44**

**IK
10**



**GWT
850°C**

TONDA ES 180

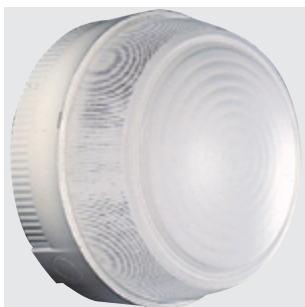

GW 80 651

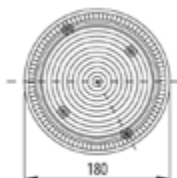

VERSIONES CON PORTALÁMPARAS EDISON - IP44 - CLASE II

Código	Potencia lámpara máx.	Fijación lámpara	Color	Peso (kg)	Empaq. Emb.
GW 80 651	60 W	E27	Grís RAL 7035	0.3	1/24

NOTA: Longitud máxima de lámpara 100 mm.

Datos fotométricos

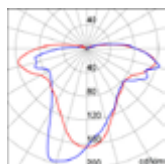

60 W

TONDA ES 230

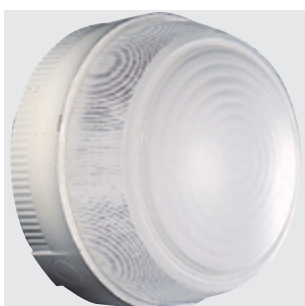

GW 80 652

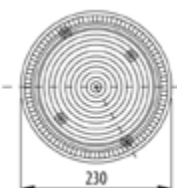

VERSIONES CON PORTALÁMPARAS EDISON - IP44 - CLASE II

Código	Potencia lámpara máx.	Fijación lámpara	Color	Peso (kg)	Empaq. Emb.
GW 80 652	100 W	E27	Grís RAL 7035	0.4	1/14

NOTA: Longitud máxima de lámpara 130 mm.

Datos fotométricos

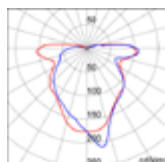

100 W

PERFORMANCE iN LIGHTING

powered by

GEWISS

Somos un grupo internacional con sede en Italia y fábricas en Italia, Alemania, Bélgica y Estados Unidos. Nuestros más de 700 colaboradores y numerosas filiales nos permiten tener una visión global del mundo de la iluminación, con soluciones de alcance internacional y diseño y estilos de enfoque "Made in Italy". 40 años de innovación en el ámbito de la luz son nuestra fuerza para motivarnos constantemente hacia un futuro cada vez más tecnológico, encaminado a mejorar el bienestar de las personas.

Desde el 1 de enero de 2023 formamos parte del Grupo Gewiss para dar una orientación aún más global al mundo de las instalaciones, creando además sinergias de iluminación con los catálogos y know-how de Gewiss y Performance in Lighting. De esta manera nos convertimos en un actor clave en el panorama internacional de la iluminación.

PRODUCTOS

INTERIOR TÉCNICO



OFICINAS



ARQUITECTURAL



RESIDENCIAL



INDUSTRIAL



URBANO Y PÚBLICO



DEPORTE Y ÁREA



SERVICIOS



LIGHT-PERFORMER el software para configurar su sistema de iluminación.

Podrá configurar su iluminación de sistema de perfiles, así como buscar y encontrar productos. Dispondrá de la información técnica necesaria para construir el sistema que necesita, así como toda la información de tipo comercial que necesitará cuando se ponga en contacto con su distribuidor Gewiss.



Nuestros profesionales del equipo de asistencia técnica garantizan que los proyectos de iluminación estén cuidados hasta en los mínimos detalles, incluyendo todo lo concerniente a la conformidad con la normativa que le es de aplicación. De esta manera garantizamos tranquilidad a cualquier persona que elija PERFORMANCE iN LIGHTING como socio técnico.

“La luz es nuestra materia prima
y fuente de inspiración”



Photo: Jaap Lotstra

Sede grupo Romein | Veendam | Países Bajos



SL764+



MIMIK 10 POST



THEOS GLASS MINI

El Grupo De Romein de Veendam quería un aspecto industrial para su nuevo edificio y no una solución estándar con falsos techos.

Un diseño completo que ha sido realizado por PERFORMANCE iN LIGHTING, con la ayuda de LIGHT-PERFORMER® incluyendo nuestro **SL764+** en versión colgante.

En el exterior se han utilizado varias series diferentes. El bolardo **MIMIK 10 POST** ilumina el camino peatonal en la parte delantera del edificio y las luminarias de mástil **THEOS GLASS MINI** iluminan el aparcamiento.

PERFORMANCE
iN LIGHTING

powered by
GEWISS

www.performanceinlighting.com

Índice de referencias

Código	Cantidad		Página
	Paq. Emb.	Palé	
GW 80			
GW 80 651	1/24	384	140
GW 80 652	1/14	168	140
GW 82			
GW 82 206	1/2	72	62
GW 82 290	1/6	144	63
GW 82 291	1/5	160	63
GW 82 292	1	45	63
GW 82 297	1/4	64	63
GW 82 298	1/5	75	64
GW 82 299	1/5	40	64
GW 84			
GW 84 096	1	50	17
GW 84 096	1	50	21
GW 84 097	1	50	17
GW 84 097	1	50	21
GW 86			
GW 86 167	1	28	18
GW 86 167	1	28	21
GW 87			
GW 87 410	1	14	19
GW 87 411	1	14	19
GW 87 412	1	14	19
GW 87 413	1	14	19
GW 87 414	1	14	19
GW 87 530	1	14	20
GW 87 531	1	14	20
GW 87 532	1	14	20
GW 87 533	1	14	20
GW 87 534	1	14	20
GW 87 581	1	40	18
GW 87 581	1	40	21
GW 87 582	1	20	18
GW 87 582	1	20	21
GW 87 586	1	50	18
GW 87 586	1	50	21
GW 87 587	1	30	18
GW 87 587	1	30	21
GW 87 591	1	30	17
GW 87 591	1	30	21
GW 87 591	1	30	57
GW 87 592	1	30	17
GW 87 592	1	30	21
GW 87 592	1	30	57
GW 87 593	1	50	17
GW 87 593	1	50	21
GW 87 593	1	50	57
GW 87 607	1	10	54
GW 87 608	1	10	54
GW 87 627	1		54
GW 87 628	1	4	54
GW 87 691	1	30	57
GW 87 691 B	1	10	57
GW 87 692	1	50	57
GW 87 692 B	1		57
GW 87 881	1	50	56
GW 87 882	1	50	56
GW 87 883	1	56	56
GW 88			
GW 88 272	1/5	480	64

Código	Cantidad		Página
	Paq. Emb.	Palé	
GW F1			
GW F1 000 MH840	1	54	121
GW F1 000 ML840	1	66	121
GW F1 000 MM840	1	66	121
GW F1 000 NH840	1	54	122
GW F1 000 NL840	1	54	122
GW F1 000 NM840	1	54	122
GW F1 000 QH840	1	54	122
GW F1 000 QL840	1	54	122
GW F1 000 QM840	1	54	122
GW F1 001 MH840	1	54	121
GW F1 001 ML840	1	54	121
GW F1 001 MM840	1	54	121
GW F1 001 NH840	1	54	122
GW F1 001 NL840	1	54	122
GW F1 001 NM840	1	54	122
GW F1 001 QH840	1	54	122
GW F1 001 QL840	1	66	122
GW F1 001 QM840	1	66	122
GW F1 100 AL830	1/10	720	48
GW F1 100 AL840	1/10	720	48
GW F1 100 BL830	1/10	720	49
GW F1 100 BL840	1/10	720	49
GW F1 100 CC830	1/10	420	49
GW F1 100 CC840	1/10	420	49
GW F1 100 CL830	1/10	420	49
GW F1 100 CL840	1/10	420	49
GW F1 100 HC840	1	156	46
GW F1 100 HH840	1	156	46
GW F1 100 NC840	1	135	46
GW F1 100 NH840	1	108	46
GW F1 100 RC840	1	84	47
GW F1 100 RH840	1	72	47
GW F1 100 ZC840	1	84	47
GW F1 100 ZH840	1	72	47
GW F1 101 RC840	1	72	47
GW F1 101 RH840	1	72	47
GW F1 101 ZC840	1	72	47
GW F1 101 ZH840	1	72	47
GW F1 105 AL830	1/10	450	50
GW F1 105 AL840	1/10	450	50
GW F1 105 BL830	1/10	450	50
GW F1 105 BL840	1/10	450	50
GW F1 105 CC830	1/10	400	51
GW F1 105 CC840	1/10	400	51
GW F1 105 CL830	1/10	400	51
GW F1 105 CL840	1/10	400	51
GW F1 310 GA830	1/20	240	134
GW F1 310 GA840	1/20	240	134
GW F1 310 MA830	1/10	150	134
GW F1 310 MA840	1/10	150	134
GW F1 314 MA840	1/10	200	135
GW F1 315 GA830	1/20	240	134
GW F1 315 GA840	1/20	240	134
GW F1 315 MA830	1/10	150	134
GW F1 315 MA840	1/10	200	134
GW F1 316 MA840	1/10	150	135
GW F1 410 GG830	1/18	432	136
GW F1 410 GG840	1/18	432	136
GW F1 410 GG930	1/18	432	136
GW F1 410 GG940	1/18	432	136
GW F1 410 GH830	1/18	432	136
GW F1 410 GH840	1/18	360	136
GW F1 410 GH930	1/18	432	136

Código	Cantidad		Página
	Paq. Emb.	Palé	
GW F1 410 GH940	1/18	432	136
GW F1 410 MG830	1/12	420	137
GW F1 410 MG840	1/12	420	137
GW F1 410 MG930	1/12	420	137
GW F1 410 MG940	1/12	420	137
GW F1 410 MH830	1/12	420	137
GW F1 410 MH840	1/12	420	137
GW F1 410 MH930	1/12	420	137
GW F1 410 MH940	1/12	288	137
GW F1 411 GG830	1/18	432	136
GW F1 411 GG840	1/18	432	136
GW F1 411 GG930	1/18	432	136
GW F1 411 GG940	1/18	432	136
GW F1 411 GH830	1/18	432	136
GW F1 411 GH840	1/18	360	136
GW F1 411 GH930	1/18	432	136
GW F1 411 GH940	1/18	432	136
GW F1 411 MG830	1/12	420	137
GW F1 411 MG840	1/12	420	137
GW F1 411 MG930	1/12	420	137
GW F1 411 MG940	1/12	420	137
GW F1 411 MH830	1/12	420	137
GW F1 411 MH840	1/12	420	137
GW F1 411 MH930	1/12	420	137
GW F1 411 MH940	1/12	420	137
GW F1 510 MA840	1/10	320	138
GW F1 510 MA940	1/10	320	138
GW F1 510 QA840	1/10	240	139
GW F1 510 QA940	1/10	240	139
GW F1 511 MA840	1/10	180	138
GW F1 511 MA940	1/10	320	138
GW F1 511 QA840	1/10	210	139
GW F1 511 QA940	1/10	320	139
GW F1 610 LA830	1/5	60	128
GW F1 610 LA840	1/5	60	128
GW F1 610 LA930	1/5	60	128
GW F1 610 LA940	1/5	60	128
GW F1 610 LN830	1/5	80	128
GW F1 610 LN840	1/5	60	128
GW F1 610 LN930	1/5	60	128
GW F1 610 LN940	1/5	60	128
GW F1 610 LT830	1/5	60	132
GW F1 610 LT840	1/5	60	132
GW F1 610 MA830	1/5	60	129
GW F1 610 MA840	1/5	60	129
GW F1 610 MA930	1/5	60	129
GW F1 610 MA940	1/5	60	129
GW F1 610 MN830	1/5	60	129
GW F1 610 MN840	1/5	60	129
GW F1 610 MN930	1/5	60	129
GW F1 610 MN940	1/5	60	129
GW F1 610 MT830	1/5	60	132
GW F1 610 MT840	1/5	60	132
GW F1 610 NA830	1/5	60	129
GW F1 610 NA840	1/5	60	129
GW F1 610 NA930	1/5	60	129
GW F1 610 NA940	1/5	60	129
GW F1 610 NN830	1/5	60	129
GW F1 610 NN840	1/5	60	129
GW F1 610 NN930	1/5	60	129
GW F1 610 NN940	1/5	60	129
GW F1 610 NT830	1/5	60	133
GW F1 610 NT840	1/5	60	133
GW F1 611 LA830	1/5	60	128
GW F1 611 LA840	1/5	60	128

Índice

Código	Cantidad		Página	Código	Cantidad		Página	Código	Cantidad		Página
	Paq. Emb.	Palé			Paq. Emb.	Palé			Paq. Emb.	Palé	
GW F1 611 LA930	1/5	60	128	GW F1 930	1	24	127	GW P2 040 4	1	100	41
GW F1 611 LA940	1/5	60	128	GW F1 930	1	24	131	GW P2 134 CI740	1		38
GW F1 611 LN830	1/5	60	128	GW F1 931	1	24	127	GW P2 134 CI757	1		38
GW F1 611 LN840	1/5	60	128	GW F1 931	1	24	131	GW P2 134 CI840	1		38
GW F1 611 LN930	1/5	60	128	GW F1 932	1	36	127	GW P2 134 CI857	1		38
GW F1 611 LN940	1/5	60	128	GW F1 932	1	36	131	GW P2 134 CJ740	1		38
GW F1 611 LT830	1/5	60	132					GW P2 134 CJ757	1		38
GW F1 611 LT840	1/5	60	132					GW P2 134 CJ840	1	6	38
GW F1 611 MA830	1/5	60	129					GW P2 134 CJ857	1		38
GW F1 611 MA840	1/5	60	129					GW P2 134 CK740	1		38
GW F1 611 MA930	1/5	60	129					GW P2 134 CK757	1	6	38
GW F1 611 MA940	1/5	60	129					GW P2 134 CK840	1	5	38
GW F1 611 MN830	1/5	60	129					GW P2 134 CK857	1		38
GW F1 611 MN840	1/5	60	129					GW P2 134 CR740	1	30	38
GW F1 611 MN930	1/5	60	129					GW P2 134 CR757	1	6	38
GW F1 611 MN940	1/5	60	129					GW P2 134 CR840	1	30	38
GW F1 611 MT830	1/5	60	132					GW P2 134 CR857	1		38
GW F1 611 MT840	1/5	60	132					GW P2 134 CX740	1		38
GW F1 611 NA830	1/5	60	129					GW P2 134 CX757	1		38
GW F1 611 NA840	1/5	60	129					GW P2 134 CX840	1		38
GW F1 611 NA930	1/5	60	129					GW P2 134 CX857	1		38
GW F1 611 NA940	1/5	60	129					GW P2 175 AD	1	66	32
GW F1 611 NN830	1/5	60	129					GW P2 175 AS	1	30	31
GW F1 611 NN840	1/5	60	129					GW P2 175 BD	1	18	32
GW F1 611 NN930	1/5	60	129					GW P2 175 BS	1	30	31
GW F1 611 NN940	1/5	60	129					GW P2 175 CD	1	30	32
GW F1 611 NT830	1/5	60	133					GW P2 175 CS	1	30	31
GW F1 611 NT840	1/5	60	133					GW P2 175 CD	1	30	32
GW F1 810 LL930	1/4	48	126					GW P2 175 CS	1	30	31
GW F1 810 LL940	1/4	48	126					GW P2 175 GS	1	18	32
GW F1 810 ML930	1/4	48	126					GW P2 175 GD	1	30	31
GW F1 810 ML940	1/4	48	126					GW P2 175 HD	1	18	32
GW F1 810 NL930	1/4	48	127					GW P2 175 HS	1	18	31
GW F1 810 NL940	1/4	48	127					GW P2 175 LD	1	18	32
GW F1 811 LL930	1/4	48	126					GW P2 175 LS	1	18	31
GW F1 811 LL940	1/4	32	126					GW P2 175 MD	1	30	32
GW F1 811 ML930	1/4	48	126					GW P2 175 MS	1	18	31
GW F1 811 ML940	1/4	48	126					GW P2 175 ND	1	30	32
GW F1 811 NL930	1/4	48	127					GW P2 175 NS	1	30	31
GW F1 811 NL940	1/4	48	127					GW P2 185 AD	1	18	32
GW F1 901	1/8	512	47					GW P2 185 AS	1	18	31
GW F1 910 LA830	1/4	48	130					GW P2 185 BD	1	18	32
GW F1 910 LA840	1/4	48	130					GW P2 185 BS	1	18	31
GW F1 910 MA830	1/4	48	130					GW P2 185 CD	1	30	32
GW F1 910 MA840	1/4	48	130					GW P2 185 CS	1	18	31
GW F1 910 NA830	1/4	48	131					GW P2 185 GD	1	18	32
GW F1 910 NA840	1/4	48	131					GW P2 185 GS	1	18	31
GW F1 911	1/2	32	131					GW P2 185 HD	1	18	32
GW F1 912	1/2	32	131					GW P2 185 HS	1	18	31
GW F1 913	1/3	27	131					GW P2 185 LD	1	18	32
GW F1 917	1	576	131					GW P2 185 LS	1	18	31
GW F1 917	1	576	133					GW P2 185 MD	1	18	32
GW F1 918	1	576	131					GW P2 185 MS	1	18	31
GW F1 918	1	576	133					GW P2 185 ND	1	18	32
GW F1 919	1	240	131					GW P2 185 NS	1	30	31
GW F1 919	1	240	133					GW P2 234 AI740	1		40
GW F1 921	4/80	5760	131					GW P2 234 AI757	1		40
GW F1 922	5/100	7200	131					GW P2 234 AI840	1		40
GW F1 923	10/200		127					GW P2 234 AI857	1		40
GW F1 923	10/200		131					GW P2 234 AJ740	1		40
GW F1 924	1		131					GW P2 234 AJ757	1		40
GW F1 925	1	2000	131					GW P2 234 AJ840	1		40
GW F1 926	1		133					GW P2 234 AJ857	1		40
GW F1 928	1		127					GW P2 234 AK730	1		40
GW F1 929	1	2000	127					GW P2 234 AK740	1		40
								GW P2 234 AK757	1		40
								GW P2 234 AK840	1		40

Código	Cantidad		Página
	Paq. Emb.	Palé	
GW P2 234 AK857	1		40
GW P2 234 AR740	1		40
GW P2 234 AR757	1		40
GW P2 234 AR840	1		40
GW P2 234 AR857	1		40
GW P2 234 AX740	1		40
GW P2 234 AX757	1		40
GW P2 234 AX840	1		40
GW P2 234 AX857	1		40
GW P2 234 CI740	1	32	39
GW P2 234 CI757	1	32	39
GW P2 234 CI840	1		39
GW P2 234 CI857	1		39
GW P2 234 CJ740	1		39
GW P2 234 CJ757	1		39
GW P2 234 CJ840	1		39
GW P2 234 CJ857	1		39
GW P2 234 CK740	1		39
GW P2 234 CK757	1		39
GW P2 234 CK840	1		39
GW P2 234 CK857	1		39
GW P2 234 CR740	1	32	39
GW P2 234 CR757	1	32	39
GW P2 234 CR840	1		39
GW P2 234 CR857	1		39
GW P2 234 CX740	1	32	39
GW P2 234 CX757	1		39
GW P2 234 CX840	1	32	39
GW P2 234 CX857	1		39
GW P2 275 AD	1	32	34
GW P2 275 AS	1	32	33
GW P2 275 BD	1	32	34
GW P2 275 BS	1	32	33
GW P2 275 CD	1	16	34
GW P2 275 CS	1	32	33
GW P2 275 GD	1	16	34
GW P2 275 GS	1	16	33
GW P2 275 HD	1		34
GW P2 275 HS	1	32	33
GW P2 275 LD	1		34
GW P2 275 LS	1	32	33
GW P2 275 MD	1		34
GW P2 275 MS	1	32	33
GW P2 275 ND	1	16	34
GW P2 275 NS	1	32	33
GW P2 285 AD	1	16	34
GW P2 285 AS	1	16	33
GW P2 285 BD	1		34
GW P2 285 BS	1		33
GW P2 285 CD	1	16	34
GW P2 285 CS	1	32	33
GW P2 285 GD	1	16	34
GW P2 285 GS	1		33
GW P2 285 HD	1		34
GW P2 285 HS	1		33
GW P2 285 LD	1	32	34
GW P2 285 LS	1		33
GW P2 285 MD	1	32	34
GW P2 285 MS	1	16	33
GW P2 285 ND	1	24	34
GW P2 285 NS	1	16	33
GW P2 434 AI740	1		41
GW P2 434 AI757	1		41
GW P2 434 AI840	1		41
GW P2 434 AI857	1		41

Código	Cantidad		Página
	Paq. Emb.	Palé	
GW P2 434 AJ740	1	32	41
GW P2 434 AJ757	1		41
GW P2 434 AJ840	1	14	41
GW P2 434 AJ857	1		41
GW P2 434 AK740	1		41
GW P2 434 AK757	1	6	41
GW P2 434 AK840	1		41
GW P2 434 AK857	1		41
GW P2 434 AR740	1	8	41
GW P2 434 AR757	1		41
GW P2 434 AR840	1		41
GW P2 434 AR857	1	16	41
GW P2 434 AX740	1	8	41
GW P2 434 AX757	1		41
GW P2 434 AX840	1		41
GW P2 434 AX857	1	16	41
GW P2 475 AS	1	16	35
GW P2 475 BS	1	16	35
GW P2 475 CS	1	16	35
GW P2 475 GS	1	16	35
GW P2 475 HS	1	16	35
GW P2 475 LS	1	16	35
GW P2 475 MS	1	16	35
GW P2 475 NS	1	16	35
GW P2 485 AS	1	16	35
GW P2 485 BS	1	16	35
GW P2 485 CS	1	16	35
GW P2 485 GS	1	16	35
GW P2 485 HS	1		35
GW P2 485 LS	1	16	35
GW P2 485 MS	1		35
GW P2 485 NS	1	16	35
GW P2 495 AS	1	16	35
GW P2 495 BS	1		35
GW P2 495 CS	1	16	35
GW P2 495 GS	1	16	35
GW P2 495 HS	1		35
GW P2 495 LS	1	16	35
GW P2 495 MS	1	16	35
GW P2 495 NS	1	16	35
GW P2 630 AA757	1	8	36
GW P2 630 AA857	1		36
GW P2 630 AA957	1	8	36
GW P2 630 AB757	1	8	36
GW P2 630 AB857	1		36
GW P2 630 AB957	1	8	36
GW P2 630 AC757	1	8	36
GW P2 630 AC857	1	8	36
GW P2 630 AC957	1		36
GW P2 630 AG757	1	8	36
GW P2 630 AG857	1	8	36
GW P2 630 AG957	1	8	36
GW P2 630 AH757	1	8	36
GW P2 630 AH857	1		36
GW P2 630 AH957	1		36
GW P2 630 AL757	1	10	36
GW P2 630 AL857	1	8	36
GW P2 630 AL957	1		36
GW P2 630 AM757	1	8	36
GW P2 630 AM857	1	32	36
GW P2 630 AM957	1		36
GW P2 630 AN757	1	10	36
GW P2 630 AN857	1	8	36
GW P2 630 AN957	1		36
GW P2 901	1	64	37

Código	Cantidad		Página
	Paq. Emb.	Palé	
GW P2 903	1	15	37
GW P2 904	1	320	37
GW P2 905	1/4	176	37
GW P2 909	1	90	37
GW P2 910	1	32	37
GW P2 911	1	28	37
GW P2 912	1	250	37
GW P2 913	1	70	37

GW P3			
Código	Cantidad		Página
	Paq. Emb.	Palé	
GW P3 000 1	1	126	27
GW P3 000 2	1	70	27
GW P3 000 2	1	70	30
GW P3 000 3	1	90	27
GW P3 000 3	1	90	30
GW P3 000 4	1	200	27
GW P3 000 4	1	200	30
GW P3 000 5	1	24	27
GW P3 000 5	1	24	30
GW P3 000 6	1	32	27
GW P3 000 6	1	32	30
GW P3 000 7	1	24	27
GW P3 000 7	1	24	30
GW P3 000 9	1		27
GW P3 000 9	1		30
GW P3 001 5	1	60	27
GW P3 001 5	1	60	27
GW P3 001 6	1		30
GW P3 001 6	1		30
GW P3 001 7	1	60	27
GW P3 001 7	1	60	27
GW P3 001 8	1		30
GW P3 001 8	1		30
GW P3 002 0	1	50	27
GW P3 002 1	1	28	27
GW P3 002 2	1	28	27
GW P3 002 3	1		27
GW P3 002 4	1	24	30
GW P3 002 5	1		27
GW P3 002 6	1		30
GW P3 003 0	1	50	27
GW P3 003 1	1	32	27
GW P3 003 2	1	28	27
GW P3 003 3	1		27
GW P3 003 4	1	12	30
GW P3 003 5	1		27
GW P3 003 6	1		30
GW P3 131 DA757	1		24
GW P3 131 DA857	1		24
GW P3 131 DA957	1		24
GW P3 131 DB757	1		24
GW P3 131 DB857	1		24
GW P3 131 DB957	1		24
GW P3 131 DC757	1		24
GW P3 131 DC857	1		24
GW P3 131 DC957	1		24
GW P3 131 DF757	1		24
GW P3 131 DF857	1		24
GW P3 131 DF957	1		24
GW P3 131 DG757	1		24
GW P3 131 DG857	1		24
GW P3 131 DG957	1		24
GW P3 131 DH757	1		24
GW P3 131 DH857	1		24
GW P3 131 DH957	1		24

Índice

Código	Cantidad		Página
	Paq. Emb.	Palé	
GW P3 131 DL757	1	24	24
GW P3 131 DL857	1		24
GW P3 131 DL957	1		24
GW P3 131 DM757	1		24
GW P3 131 DM857	1		24
GW P3 131 DM957	1		24
GW P3 131 DN757	1		24
GW P3 131 DN857	1		24
GW P3 131 DN957	1		24
GW P3 133 DA740	1		28
GW P3 133 DA840	1		28
GW P3 133 DB740	1		28
GW P3 133 DB840	1		28
GW P3 133 DC740	1	24	28
GW P3 133 DC840	1		28
GW P3 133 DF740	1	24	28
GW P3 133 DF840	1		28
GW P3 231 AA757	1		25
GW P3 231 AA857	1		25
GW P3 231 AA957	1		25
GW P3 231 AB757	1		25
GW P3 231 AB857	1	1	25
GW P3 231 AB957	1		25
GW P3 231 AC757	1		25
GW P3 231 AC857	1		25
GW P3 231 AC957	1		25
GW P3 231 AF757	1	4	25
GW P3 231 AF857	1		25
GW P3 231 AF957	1		25
GW P3 231 AG757	1		25
GW P3 231 AG857	1		25
GW P3 231 AG957	1		25
GW P3 231 AH757	1		25
GW P3 231 AH857	1		25
GW P3 231 AH957	1		25
GW P3 231 AL757	1		25
GW P3 231 AL857	1		25
GW P3 231 AL957	1		25
GW P3 231 AM757	1		25
GW P3 231 AM857	1		25
GW P3 231 AM957	1		25
GW P3 231 AN757	1		25
GW P3 231 AN857	1		25
GW P3 231 AN957	1		25
GW P3 233 AA740	1		29
GW P3 233 AA840	1		29
GW P3 233 AB740	1		29
GW P3 233 AB840	1		29
GW P3 233 AC740	1		29
GW P3 233 AC840	1		29
GW P3 233 AF740	1		29
GW P3 233 AF840	1		29
GW P3 331 AA757	1	4	26
GW P3 331 AA857	1	4	26
GW P3 331 AA957	1	4	26
GW P3 331 AB757	1	4	26
GW P3 331 AB857	1	4	26
GW P3 331 AB957	1	4	26
GW P3 331 AC757	1	4	26
GW P3 331 AC857	1	4	26
GW P3 331 AC957	1	4	26
GW P3 331 AF757	1	4	26
GW P3 331 AF857	1	4	26
GW P3 331 AF957	1	4	26
GW P3 331 AG757	1	4	26
GW P3 331 AG857	1	4	26
GW P3 331 AG957	1	4	26
GW P3 331 AH757	1	4	26
GW P3 331 AH857	1	4	26
GW P3 331 AH957	1	4	26
GW P3 331 AL757	1	4	26
GW P3 331 AL857	1	4	26
GW P3 331 AL957	1	4	26
GW P3 331 AM757	1	4	26
GW P3 331 AM857	1	4	26
GW P3 331 AM957	1	4	26
GW P3 331 AN757	1	4	26
GW P3 331 AN857	1	4	26
GW P3 331 AN957	1	4	26
GW P3 333 AA740	1		29
GW P3 333 AA840	1		29
GW P3 333 AB740	1		29
GW P3 333 AB840	1		29
GW P3 333 AC740	1		29
GW P3 333 AC840	1		29
GW P3 333 AF740	1		29
GW P3 333 AF840	1		29
GW R5			
GW R5 111	1	42	15
GW R5 111 V	1	42	15
GW R5 112	1	42	15
GW R5 112 V	1	42	15
GW R5 113	1	42	16
GW R5 113 V	1	42	16
GW R5 114	1	42	16
GW R5 114 V	1	42	16
GW R5 115	1	42	16
GW R5 115 V	1	42	16
GW R5 116	1	42	16
GW R5 116 V	1	42	16
GW R5 131	1	42	15
GW R5 131 V	1	42	15
GW R5 171	1	42	15
GW R5 171 V	1	42	15
GW R5 172	1	42	15
GW R5 172 V	1	42	15
GW R5 173	1	42	16
GW R5 173 V	1	42	16
GW R5 174	1	42	16
GW R5 174 V	1	42	16
GW R5 175	1	42	16
GW R5 175 V	1	42	16
GW R5 176	1	42	16
GW R5 176 V	1	42	16
GW R5 191	1/10	400	17
GW R5 211	1	42	14
GW R5 211 V	1	42	14
GW R5 212	1	42	14
GW R5 212 V	1	42	14
GW R5 213	1	42	16
GW R5 213 V	1	42	16
GW R5 214	1	42	16
GW R5 214 V	1	42	16
GW R5 215	1	42	16
GW R5 215 V	1	42	16
GW R5 216	1	42	16
GW R5 216 V	1	42	16
GW R5 231	1	42	14
GW R5 231 V	1	42	14
GW S2			
GW S2 401	1/2	72	62
GW S2 401 30K	1		62
GW S2 402	1/2	72	62
GW S2 402 30K	1		62
GW S2 992	1	480	127
GW S2 992	1	480	131
GW S2 992	1	480	133
GW S2 992	1	480	137
GW S2 992	1	480	139
GW S3			
GW S3 118 P	1/90	90	79
GW S3 118 T	1/90	90	79
GW S3 120 AP830	1/90	90	68
GW S3 120 AP840	1/90	90	68
GW S3 120 AP857	1/90	90	68
GW S3 120 AP930	1/90	90	68
GW S3 120 AP940	1/90	90	68
GW S3 120 AP957	1/90	90	68
GW S3 120 AT830	1/90		69
GW S3 120 AT840	1/90	90	69
GW S3 120 AT857	1/90		69
GW S3 120 AT930	1/90	90	69
GW S3 120 AT940	1/90	90	69
GW S3 120 AT957	1/90	90	69
GW S3 120 EP840	1/90	90	83
GW S3 120 EP857	1/90	90	83
GW S3 120 ET840	1/90	90	83
GW S3 120 ET857	1/90	90	83
GW S3 121 AP830	1/90		68
GW S3 121 AP840	1/90	90	68
GW S3 121 AP857	1/90		68
GW S3 121 AP930	1/90	90	68
GW S3 121 AP940	1/90	90	68
GW S3 121 AP957	1/90	90	68
GW S3 121 AT830	1/90	90	69
GW S3 121 AT840	1/90	90	69
GW S3 121 AT857	1/90	90	69
GW S3 121 AT930	1/90	90	69
GW S3 121 AT940	1/90	90	69
GW S3 121 AT957	1/90	90	69
GW S3 122 AP830	1/90	90	68
GW S3 122 AP840	1/90	90	68
GW S3 122 AP857	1/90		68
GW S3 122 AP930	1/90	90	68
GW S3 122 AP940	1/90	90	68
GW S3 122 AP957	1/90	90	68

Índice

Código	Cantidad		Página
	Paq. Emb.	Palé	
GW S4 424 AP830	1		94
GW S4 424 AP840	1	14	94
GW S4 424 AP857	1		94
GW S4 424 AQ830	1		94
GW S4 424 AQ840	1		94
GW S4 424 AQ857	1		94
GW S4 424 BA830	1		103
GW S4 424 BA840	1	16	103
GW S4 424 BA857	1		103
GW S4 424 BC830	1		103
GW S4 424 BC840	1		103
GW S4 424 BC857	1		103
GW S4 424 BF830	1		103
GW S4 424 BF840	1		103
GW S4 424 BF857	1		103
GW S4 424 BH830	1		103
GW S4 424 BH840	1		103
GW S4 424 BH857	1		103
GW S4 424 BP830	1		103
GW S4 424 BP840	1	8	103
GW S4 424 BP857	1	12	103
GW S4 424 BQ830	1		103
GW S4 424 BQ840	1		103
GW S4 424 BQ857	1		103

GW S6

GW S6 012 GD	1	96	113
GW S6 012 GD57K	1	96	113
GW S6 013 GD	1	96	113
GW S6 013 GD57K	1	96	113
GW S6 014 GD	1	96	113
GW S6 014 GD57K	1	96	113
GW S6 015 GD	1	96	113
GW S6 015 GD57K	1	96	113
GW S6 022 GD	1	36	115
GW S6 022 GD57K	1	36	115
GW S6 023 GD	1	36	115
GW S6 023 GD57K	1	36	115
GW S6 024 GD	1	36	115
GW S6 024 GD57K	1	36	115
GW S6 025 GD	1	36	115
GW S6 025 GD57K	1	36	115
GW S6 032 GD	1	36	116
GW S6 032 GD57K	1	36	116
GW S6 033 GD	1	36	116
GW S6 033 GD57K	1	36	116
GW S6 034 GD	1	36	116
GW S6 034 GD57K	1	36	116
GW S6 035 GD	1	36	116
GW S6 035 GD57K	1	36	116
GW S6 042 GD	1	36	117
GW S6 042 GD57K	1	36	117
GW S6 043 GD	1	36	117
GW S6 043 GD57K	1	36	117
GW S6 044 GD	1	36	117
GW S6 044 GD57K	1	36	117
GW S6 045 GD	1	36	117
GW S6 045 GD57K	1	36	117
GW S6 052 GD	1	20	118
GW S6 052 GD57K	1	20	118
GW S6 053 GD	1	20	118
GW S6 053 GD57K	1	20	118
GW S6 054 GD	1	20	118
GW S6 054 GD57K	1	20	118
GW S6 055 GD	1	20	118

Código	Cantidad		Página
	Paq. Emb.	Palé	
GW S6 055 GD57K	1	20	118
GW S6 082 GD	1	12	119
GW S6 082 GD57K	1	12	119
GW S6 083 GD	1	12	119
GW S6 083 GD57K	1	8	119
GW S6 084 GD	1	12	119
GW S6 084 GD57K	1	12	119
GW S6 085 GD	1	12	119
GW S6 085 GD57K	1	12	119
GW S6 312 GD	1	96	114
GW S6 312 GD57K	1	96	114
GW S6 313 GD	1	96	114
GW S6 313 GD57K	1	96	114
GW S6 314 GD	1	96	114
GW S6 314 GD57K	1	96	114
GW S6 315 GD	1	96	114
GW S6 315 GD57K	1	96	114
GW S6 332 GD	1	36	116
GW S6 332 GD57K	1	36	116
GW S6 333 GD	1	36	116
GW S6 333 GD57K	1	36	116
GW S6 334 GD	1	36	116
GW S6 334 GD57K	1	36	116
GW S6 335 GD	1	36	116
GW S6 335 GD57K	1	36	116
GW S6 352 GD	1	20	118
GW S6 352 GD57K	1	20	118
GW S6 353 GD	1	20	118
GW S6 353 GD57K	1	20	118
GW S6 354 GD	1	20	118
GW S6 354 GD57K	1	20	118
GW S6 355 GD	1	20	118
GW S6 355 GD57K	1	20	118
GW S6 382 GD	1	12	119
GW S6 382 GD57K	1	12	119
GW S6 383 GD	1	12	119
GW S6 383 GD57K	1	12	119
GW S6 384 GD	1	12	119
GW S6 384 GD57K	1	12	119
GW S6 385 GD	1	12	119
GW S6 385 GD57K	1	12	119
GW S6 422 GD	1	24	42
GW S6 422 GD30K	1	24	42
GW S6 422 GD57K	1	24	42
GW S6 423 GD	1	24	42
GW S6 423 GD30K	1	24	42
GW S6 423 GD57K	1	24	42
GW S6 424 GD	1	24	42
GW S6 424 GD30K	1	24	42
GW S6 424 GD57K	1	24	42
GW S6 425 GD	1	24	42
GW S6 425 GD30K	1	24	42
GW S6 425 GD57K	1	24	42
GW S6 432 GD	1	24	43
GW S6 432 GD30K	1	24	43
GW S6 432 GD57K	1	24	43
GW S6 433 GD	1	24	43
GW S6 433 GD30K	1	24	43
GW S6 433 GD57K	1	24	43
GW S6 434 GD	1	24	43
GW S6 434 GD30K	1	24	43
GW S6 434 GD57K	1	24	43
GW S6 435 GD	1	24	43
GW S6 435 GD30K	1	24	43
GW S6 435 GD57K	1	24	43

Código	Cantidad		Página
	Paq. Emb.	Palé	
GW S6 442 GD	1	24	44
GW S6 442 GD30K	1	24	44
GW S6 442 GD57K	1	24	44
GW S6 443 GD	1	24	44
GW S6 443 GD30K	1	24	44
GW S6 443 GD57K	1	24	44
GW S6 444 GD	1	24	44
GW S6 444 GD30K	1	24	44
GW S6 444 GD57K	1	24	44
GW S6 445 GD	1	24	44
GW S6 445 GD30K	1	24	44
GW S6 445 GD57K	1	24	44
GW S6 452 GD	1	20	45
GW S6 452 GD30K	1	20	45
GW S6 452 GD57K	1	20	45
GW S6 453 GD	1	20	45
GW S6 453 GD30K	1	20	45
GW S6 453 GD57K	1	20	45
GW S6 454 GD	1	20	45
GW S6 454 GD30K	1	20	45
GW S6 454 GD57K	1	20	45
GW S6 455 GD	1	20	45
GW S6 455 GD30K	1	20	45
GW S6 455 GD57K	1	20	45
GW S6 911	1	64	114
GW S6 921	1/5	780	120
GW S6 922	1	40	120
GW S6 923	1	156	120
GW S6 924	1/2	50	120
GW S6 925	1/2		120
GW S6 926	1	312	120

GW S7

GW S7 110	1	14	20
GW S7 111	1	14	20
GW S7 112	1	14	20
GW S7 207	1	10	55
GW S7 208	1	2	55
GW S7 227	1		55
GW S7 228	1	10	55
GW S7 257	1	10	55
GW S7 258	1	8	55
GW S7 277	1		55
GW S7 278	1	10	55
GW S7 501 B	1	16	57
GW S7 502 B	1	10	57
GW S7 503 B	1	4	57



2024

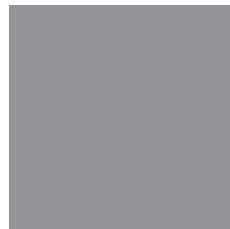
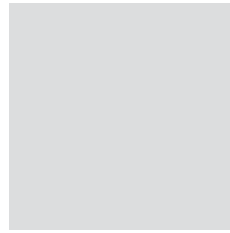

GEWISS

Visite www.gewiss.com y siganos:

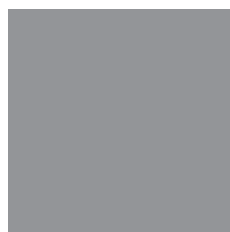
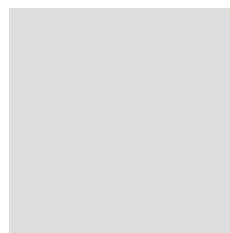
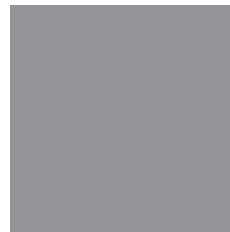

GEWISS Ibérica S.A.
GEWISS IBÉRICA, S.A.
C/ Gabriel García Márquez, nº4 – Edif. Ximad
Parque empresarial de Las Rozas
28232 Las Rozas - Madrid
gewiss-es@gewiss.com - www.gewiss.com

PB 11158 ES - 11.23