

LUXIONA Sagelux

# Sagelux

2022-2023

Emergency Lighting



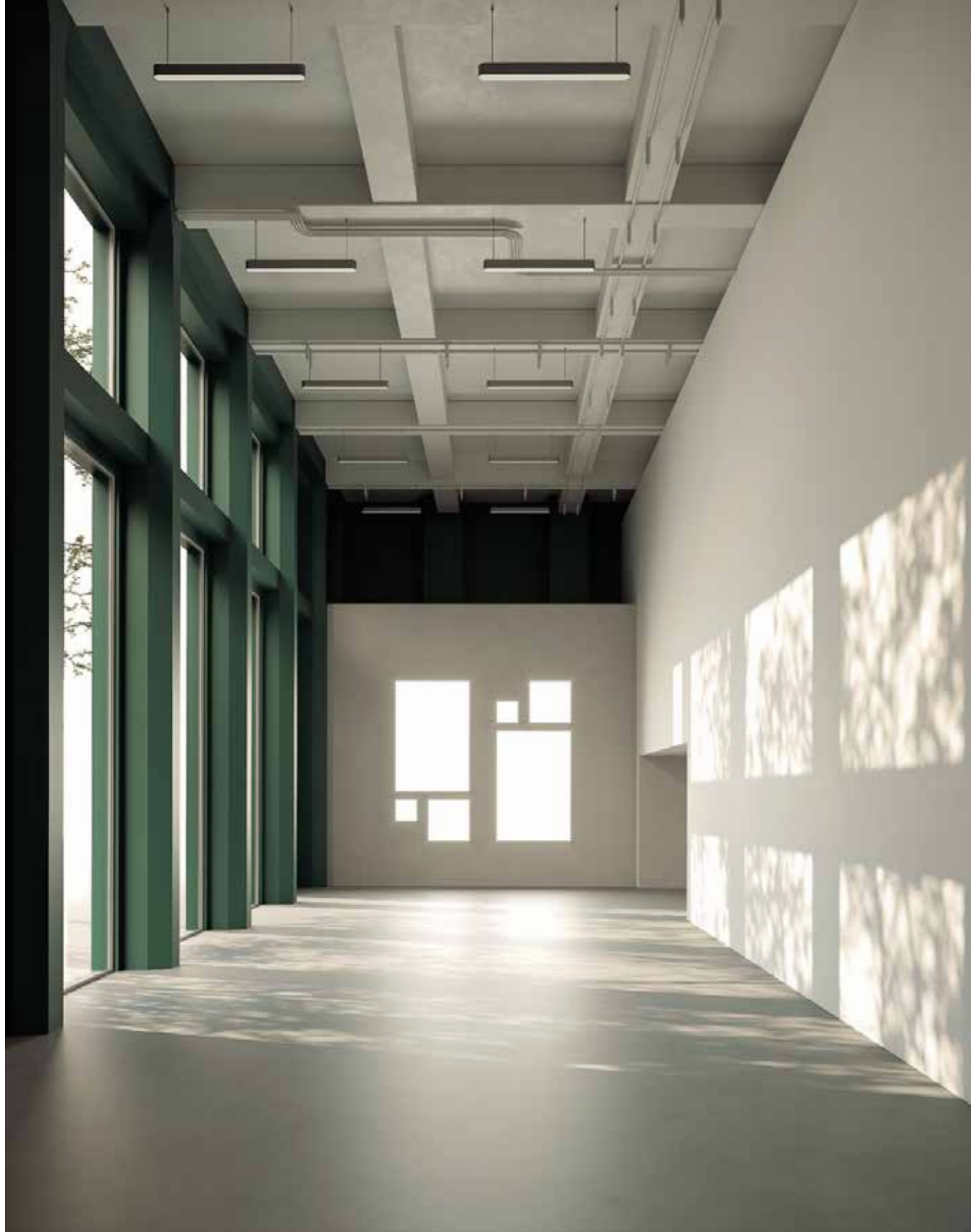

Luxiona es un grupo europeo de iluminación, especializado en diseñar y desarrollar soluciones lumínicas para el profesional.

Nuestros más de 90 años de experiencia, junto con nuestros valores basados en el diseño, el servicio y la customización, nos avalan como partner competitivo, innovador y eficiente en la industria de la iluminación.

Confianza en Luxiona, no sólo lo estás haciendo en nuestros productos y soluciones de iluminación, sino que también lo haces en nuestros servicios de venta, desarrollo y atención al cliente.

Queremos acompañarte en todos tus proyectos para seguir creciendo juntos.

**troll**  
Architectural  
& Technical  
Lighting

Sagelux  
Emergency  
& Security  
Lighting



---

La vida nos descubre en su continuo devenir nuevas y preocupantes amenazas. El ser humano, durante toda su existencia, ha intentado adelantarse a ellas y prevenir sus consecuencias.

Desde esta vocación natural, Sagelux ofrece una completa gama de productos centrada en la seguridad. En el caso del Alumbrado de Emergencia, lo hace acompañado de la luz, motor y origen del grupo del que forma parte, Luxiona.



## Sistema de Calidad

Luxiona Iberia S.A. (marca comercial SAGELUX), consciente de la importancia de la satisfacción de sus clientes, posee desde 1997 un sistema de gestión de la calidad conforme a la norma UNE-EN ISO 9001 en sus diversas ediciones en vigor (1994, 2000, 2008, 2015).

Como fruto del esfuerzo de todo el equipo humano, el sistema de gestión de la calidad de Luxiona Iberia S.A. está certificado conforme a la norma UNE-EN ISO 9001:2015 en diseño, desarrollo y la producción de equipos autónomos para alumbrado de emergencia.

Conforme artículo 7 de la Ley 10/1998, de 21 de abril, Luxiona Iberia S.A. participa en el Sistema Integrado de Gestión ECOTIC.



## Flexibilidad y servicio

Servicio y flexibilidad forman parte de la estructura fundamental de Luxiona. El compromiso con nuestros clientes nos impulsa a mejorar día a día y a acortar plazos de entrega y aumentar la fiabilidad del producto. Este compromiso se extiende a estar atentos a las necesidades concretas y adaptarnos a las exigencias del mercado de un modo continuado.



## Sostenibilidad

Tan importante como disponer de un producto competitivo y técnicamente apropiado es para nosotros conseguir que nuestra actividad no comprometa algo tan importante y básico para todos como es el Medio Ambiente. Nuestros diseños tienen siempre en cuenta el minimizar el uso de materiales contaminantes y contribuimos en el reciclaje de los productos al final de su vida útil. También a través de nuestro trabajo preferencial con proveedores cercanos, disminuimos el transporte y por lo tanto, las emisiones contaminantes de los mismos.



## Tecnología

Sin duda vivimos inmersos en un mundo cada vez más tecnológico y desarrollado. La innovación es un reto que no se puede obviar, puesto que nos envuelve en todos los aspectos de la vida. En el plano de la seguridad, este reto se convierte en algo más trascendental, se convierte en la razón de ser de nuestro trabajo. En Sagelux nos entregamos al fascinante desafío de conseguir sistemas que garanticen la seguridad por encima de todo, explorando las innovaciones tecnológicas que hagan más fácil y efectivo este objetivo final.



## Diseño

La seguridad no ha estado nunca enfrentada al diseño y a la integración de cualquier elemento en los espacios. Nuestras luminarias se adaptan y colaboran con la creatividad del interiorista dándole una amplia variedad de opciones para que ambos conceptos se combinen a la perfección. Seguridad y armonía, un perfecto maridaje en el que Sagelux encuentra el equilibrio perfecto para sus productos.

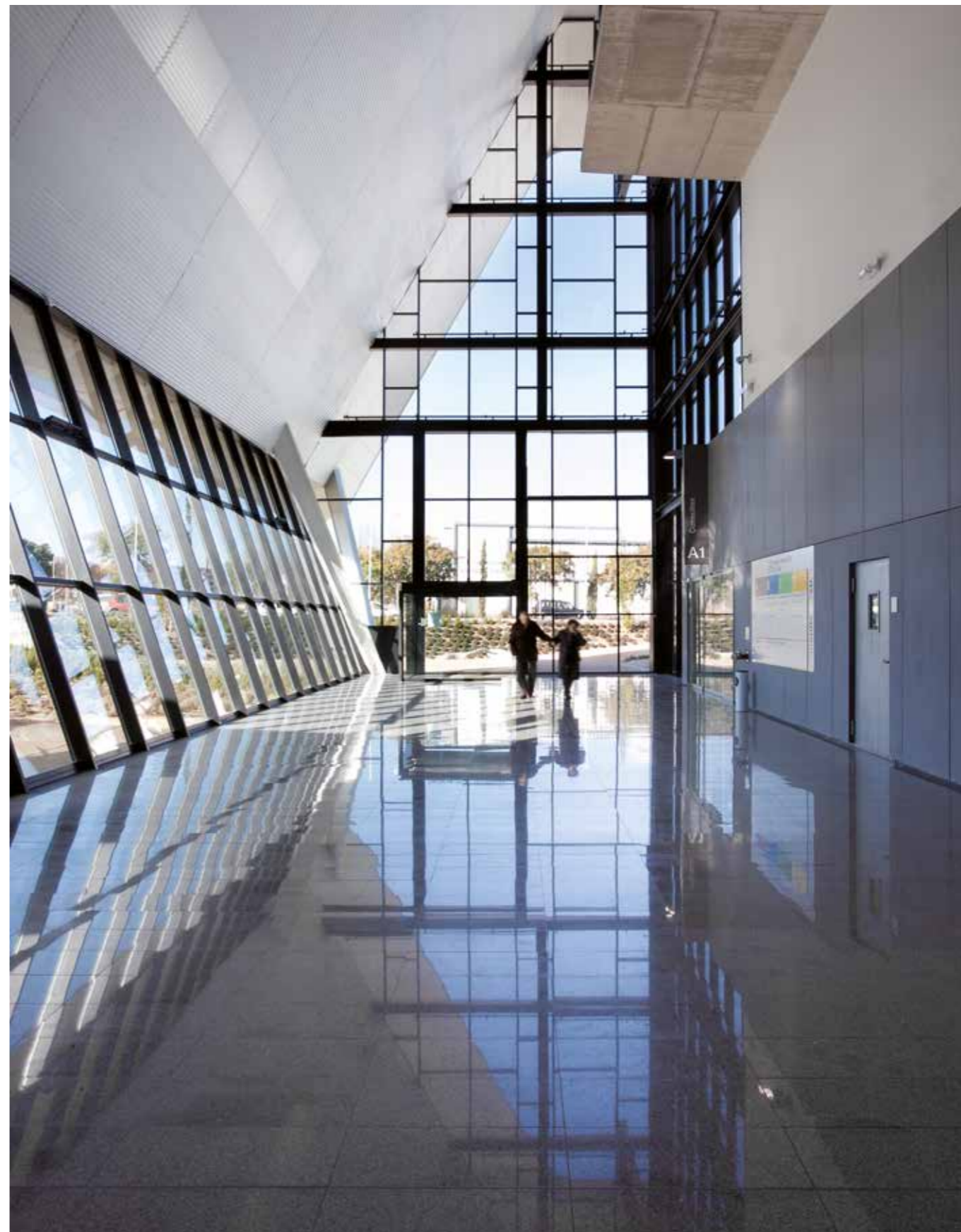

---

## Proyectos de iluminación

---



Nuestro servicio es un valioso añadido a nuestros productos porque nos interesa mucho el resultado, y por eso nos gusta colaborar activamente con los profesionales en todo el proyecto de iluminación.

Desde nuestro departamento de proyectos, apoyamos al profesional asesorándole sobre el proyecto lumínico más adecuado en cada caso y ofreciendo soluciones adaptadas a cada espacio.

Gracias a este servicio, el cliente puede obtener un estudio completo para la iluminación de emergencia del espacio que solicite. Nuestros profesionales se encargan de realizar todos los cálculos necesarios para el cumplimiento de las normas vigentes, optimizando la iluminación y la seguridad.

Se trata de un asesoramiento individualizado que genera soluciones a partir de cada necesidad particular y participa en el ciclo completo de cualquier proyecto de iluminación de emergencia.

Además, a través de nuestra página web se pueden obtener todas las herramientas necesarias para el cálculo de iluminación de emergencia, y así tener la posibilidad de simular el resultado final.

# Highlights



**18**  
**Brick**

Luminarias autónomas de emergencia



**38**  
**Klover**

Luminarias autónomas de emergencia



**46**  
**Rectangular**

Luminarias autónomas de emergencia



**54**  
**K-Mini**

Luminarias arquitecturales de emergencia

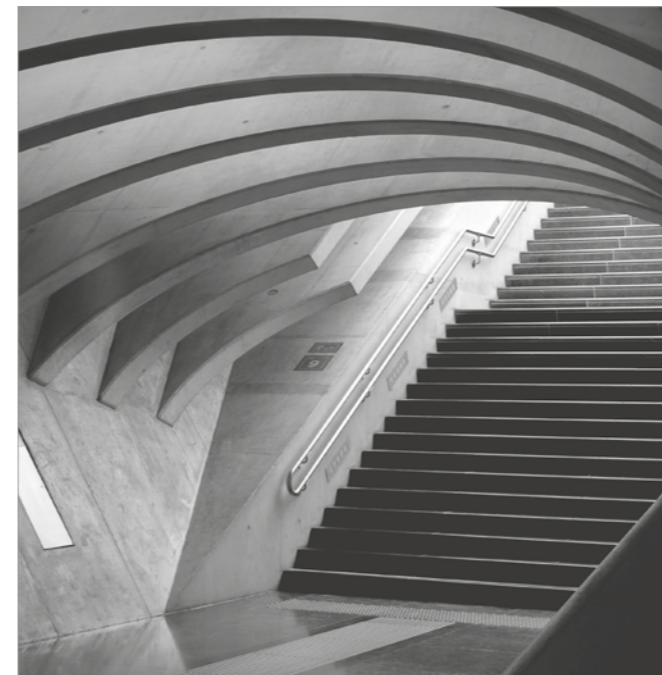

**72**  
**Dot**

Balizados de emergencia



**84**  
**SD**

Proyectores de emergencia

# Simbología

	Superficie pared
	Enrasada a pared
	Empotrada a pared
	Adosada a pared lateral
	Difusor asimétrico
	Estanqueidad
	Superficie techo
	Enrasada a techo
	Empotrada a techo
	Adosada a pared
	Adaptado a carril trifásico
	Señalización banderola
	Dispositivo antivandálico
	Suspendida a techo
	Adosada a techo

	Grado de aislamiento Clase I
	Grado de aislamiento Clase II
	Grado de aislamiento Clase III
	Grado de protección de cuerpos sólidos y líquidos
	Grado de protección contra impactos mecánicos
	Test hilo incandescente 850 °C
	Producto conforme a la normativa europea
	Temperatura ambiente de funcionamiento
	Sistema de verificación automático AUTO TEST
	Pulsador Test
	Dimable DALI
	Fuente de luz LED y potencia nominal
	Número de luminarias
	Dispositivo telemandable
	Baterías estancas de Niquel-Metal hidruro Ni-Mh
	Baterías estancas de Niquel-Cadmio Ni-Cd
	Batería de Litio-Ferrosfato LiFePO <sub>4</sub>
	Batería de plomo Pb
	Temperatura de color T°C 5000K
	Giro XX°
	Orientación XX°

# Índice Alfabético

	B	N
18/ 64	Brick	92 Nix
20/ 66	Brick L	O
	C	22 Óptima
113	Condiciones generales de venta y suministro	P
98	Controles centralizados	86 Plus
34	Cube	26 Premier
	D	R
72	Dot	46 Rectangular
	E	S
78	Everest	84 SD
40	Evolution	68 Signum
	G	112 Sistemas de gestión y mantenimiento
30	Globe	
	I	
110	Información sobre iluminación de emergencia	
	K	
74	K2	
58	K3	
100	Kits de conversión para emergencia	
56	K-Lens	
38	Klover	
54	K-mini	
	L	
98	LPS	



# Índice

## Luminarias autónomas de emergencia



18  
Brick



20  
Brick L



22  
Óptima



26  
Premier



30  
Globe



34  
Cube



38  
Klover



40  
Evolution



46  
Rectangular

## Luminarias arquitecturales de emergencia



54  
K-Mini



56  
K-Lens



58  
K3

## Banderolas señaladoras de emergencia



64  
Brick



66  
Brick L



68  
Signum

## Balizados de emergencia



72  
Dot



74  
K2



78  
Everest

## Proyectores de emergencia



84  
SD



86  
Plus

## Luminarias especiales de emergencia



92  
Nix

## Componentes



96  
Sistema central de baterías LPS



98  
Controles centralizados



100  
Kits de conversión para emergencia

## Soluciones para iluminación de emergencia

110  
Información sobre iluminación de emergencia

112  
Sistemas de gestión y mantenimiento

113  
Condiciones generales de venta y suministro

# Luminarias autónomas de emergencia

18  
Brick

22  
Óptima

30  
Globe

38  
Klover

46  
Rectangular

20  
Brick L

26  
Premier

34  
Cube

40  
Evolution



## Características

Diseño estilizado de líneas puras y esenciales. Su reducido tamaño y sus características geométricas proporcionan la seguridad necesaria con el menor impacto visual posible. Apto para su montaje en pared con emisión horizontal o vertical haciendo uso de sus accesorios. Sistema de autocontrol inteligente para el correcto mantenimiento de las baterías, prevención y detección de fallos. La versión Brick aún la seguridad con un diseño minimalista.

## Dimensiones

### Superficie

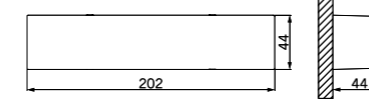

### Enrasada

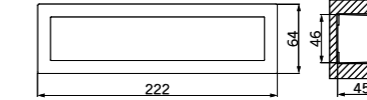

### Adosada a pared

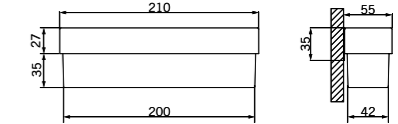

### Adaptada a carril trifásico

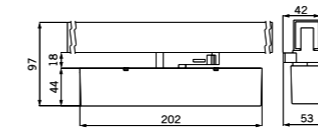

## Versiones

### Superficie



### Enrasada



### Adosada a pared



### Adaptada a carril trifásico

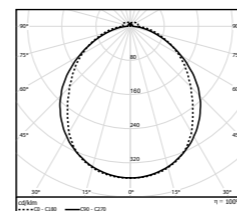
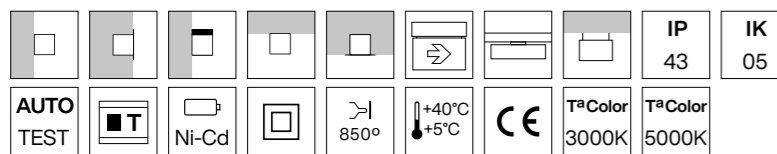

## Brick AUTO TEST

Embalaje: 20 unidades

Referencia	Flujo (lm)	Tipo (1)	Autonomía (h)
13.5502.1160.63	60	NP	1
13.5502.0100.63	110	NP	1
13.5502.1320.63	150	NP	1
13.5502.1240.63	200	NP	1
13.5502.1150.63	300	NP	1
13.5502.1170.63	60	NP	2
13.5502.1130.63	150	NP	2
13.5502.1110.63	110	NP	3
13.5502.0163.63	60	P	1
13.5502.0103.63	110	P	1
13.5502.0122.63	150	P	1
13.5502.0142.63	200	P	1
13.5502.0154.63	300	P	1
13.5502.1155.63 (2)	300	P	1
13.5502.0272.63	60	P	2
13.5502.0232.63	150	P	2
13.5502.0312.63	110	P	3
13.5502.1194.63	300	S	-
13.5502.1095.63 (2)	300	S	-

Posibilidad de fabricar distintas duraciones y flujos bajo demanda.

(1) NP = No permanente. P = Permanente. S = Señalizadora.

(2) = Temperatura de Color 3.000 K

## Accesorios

### Instalación

Referencia	Descripción
13.5502.0001.00	Adaptador para instalar en carril trifásico la serie Brick color blanco
13.5502.0002.00	Dispositivo para enrasar a techo la serie Brick. Medidas de corte: 215 x 50 mm
13.5502.0003.00	Dispositivo para enrasar a pared la serie Brick color blanco
13.5502.0004.00	Dispositivo de instalación adosada a pared para la serie Brick color blanco
13.5502.0005.00	Dispositivo de instalación adosada a pared para la serie Brick gris plata

Acabado blanco. Disponibles en cualquier otro color RAL. Consultar condiciones.

### Señalización banderola

Véanse págs. 64-65

### Control

Referencia	Descripción
13.5504.0001.00	Puesta en reposo y reencendido hasta 100 luminarias. Control Autotest a través del teledando.

# Brick L



## Características

Dentro de la familia Brick, la versión Brick L permite aumentar el rango de flujos hasta los 600 lúmenes, conservando todas las prestaciones; con una longitud mayor, pero respetando el resto de medidas del modelo. La versión Brick L es la mejor solución para señalización de vías de evacuación.

## Dimensiones

### Superficie

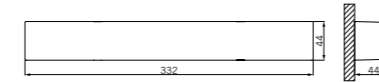

### Enrasada

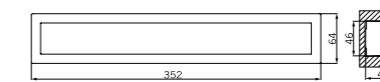

### Adaptada a carril trifásico

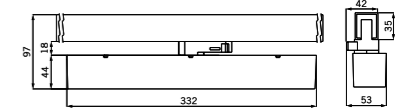

## Brick L

Embalaje: 13 unidades

Referencia	Flujo (lm)	Tipo (1)	Autonomía (h)
13.5503.1010.63	150	NP	1
13.5503.4000.63	400	NP	1
13.5503.5000.63	500	NP	1
13.5503.6000.63	600	NP	1
13.5503.3000.63	300	NP	2
13.5503.2000.63	200	NP	3
13.5503.1311.63	150	P	1
13.5503.4201.63	400	P	1
13.5503.5201.63	500	P	1
13.5503.6201.63	600	P	1
13.5503.3201.63	300	P	2
13.5503.2201.63	200	P	3
13.5503.6401.63	600	S	-

Posibilidad de fabricar distintas duraciones y flujos bajo demanda.

(1) NP = No permanente. P = Permanente. S = Señalizadora.

## Brick L DALI

Embalaje: 13 unidades

Referencia	Flujo (lm)	Tipo (1)	Autonomía (h)
13.5503.0091.63	150	P	1
13.5503.0092.63	150	P	2
13.5503.0093.63	550	P	1

## Accesorios

### Instalación

Referencia	Descripción
13.5503.0001.00	Adaptador para instalar en carril trifásico la serie Brick L.
13.5503.0002.00	Dispositivo para enrasar a techo la serie Brick L- Medidas de corte: 340 x 50 mm
13.5503.0003.00	Dispositivo para enrasar a pared la serie Brick L
13.5503.0010.00	Dispositivo de instalación adosada a pared para la serie Brick L
13.5503.0011.00	Dispositivo de instalación adosada a pared para la serie Brick Gris Plata

Acabado blanco. Disponibles en cualquier otro color RAL. Consultar condiciones.

### Señalización banderola

Véanse págs. 66-67

### Control

Referencia	Descripción
13.5504.0001.00	Puesta en reposo y reencendido hasta 100 luminarias. Control Autotest a través del telemando.

## Versiones

### Superficie



### Enrasada



### Adaptada a carril trifásico

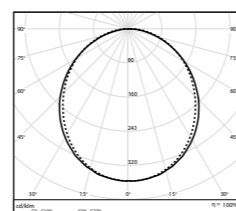
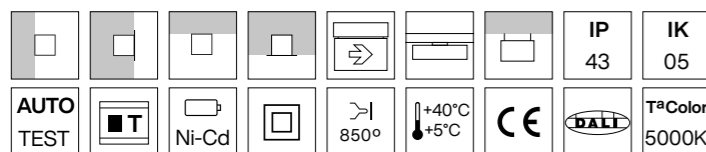



## Características

Gama de luminarias de emergencia con un diseño minimalista y máxima funcionalidad para aplicarse como luminaria de superficie, empotrada o estanca. Óptima se integra en el espacio y cumple con las prestaciones técnicas requeridas.

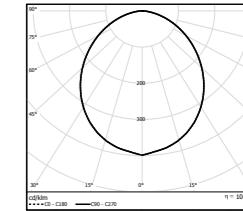
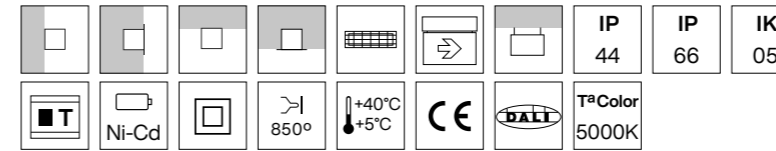

## Dimensiones

### Superficie



### Enrasada



### Estanca

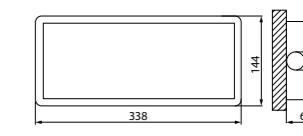

### Banderola

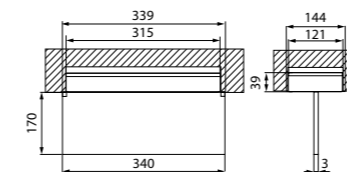

### Antivandálica

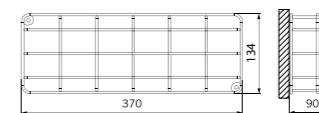

### Suspendida doble / simple

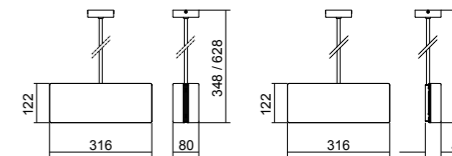

Óptima

## Versiones

### Superficie



### Enrasada



### Estanca



### Banderola



### Antivandálica

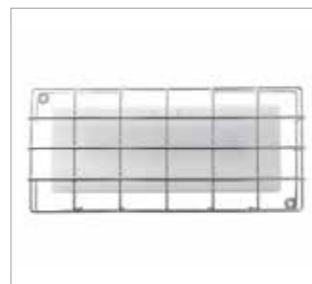

### Suspendida



Embalaje: 20 unidades

## Óptima

Referencia	Flujo (lm)	Tipo (1)	Autonomía (h)
13.5516.1003.63	60	NP	1
13.5516.2006.63	110	NP	1
13.5516.3005.63	150	NP	1
13.5516.4003.63	200	NP	1
13.5516.5005.63	300	NP	1
13.5516.6004.63	400	NP	1
13.5516.7003.63	500	NP	1
13.5516.3007.63	150	NP	2
13.5516.5007.63	300	NP	2
13.5516.2008.63	110	NP	3
13.5516.1004.63	60	P	1
13.5516.2007.63	110	P	1
13.5516.3006.63	150	P	1
13.5516.4004.63	200	P	1
13.5516.5006.63	300	P	1
13.5516.6005.63	400	P	1
13.5516.7004.63	500	P	1
13.5516.3008.63	150	P	2
13.5516.5008.63	300	P	2
13.5516.2009.63	110	P	3
13.5516.7005.63	500	S	-

Posibilidad de fabricar distintas duraciones y flujos bajo demanda.

(1) NP = No permanente. P = Permanente. S = Señalizadora.

## Óptima DALI

Embalaje: 20 unidades

Referencia	Flujo (lm)	Tipo (1)	Autonomía (h)
13.5516.0091.00	150	P	1
13.5516.0092.00	150	P	2
13.5516.0093.00	550	P	1

Luminarias autónomas de emergencia

LUXIONA Sagelux

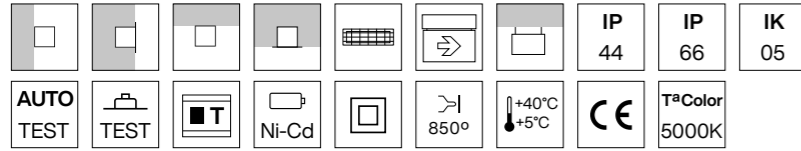

Óptima AUTO TEST

Embalaje: 15 unidades

Referencia	Flujo (lm)	Tipo (1)	Autonomía (h)
13.5516.1002.63	60	NP	1
13.5516.2003.63	110	NP	1
13.5516.3002.63	150	NP	1
13.5516.4002.63	200	NP	1
13.5516.5002.63	300	NP	1
13.5516.6003.63	400	NP	1
13.5516.7002.63	500	NP	1
13.5516.3004.63	150	NP	2
13.5516.5004.63	300	NP	2
13.5516.2005.63	110	NP	3
13.5516.1001.63	60	P	1
13.5516.2002.63	110	P	1
13.5516.3001.63	150	P	1
13.5516.4001.63	200	P	1
13.5516.5001.63	300	P	1
13.5516.6002.63	400	P	1
13.5516.7001.63	500	P	1
13.5516.3003.63	150	P	2
13.5516.5003.63	300	P	2
13.5516.2004.63	110	P	3

Posibilidad de fabricar distintas duraciones y flujos bajo demanda.

(1) NP = No permanente. P = Permanente.

Accesorios

Instalación

Referencia	Descripción
13.5516.0003.00	Dispositivo para enrasar a techo la serie Óptima . Medidas de corte: 325 x 125 mm
13.5516.0004.00	Dispositivo para enrasar a pared la serie Óptima
13.5516.6315.00	Caja estanca IP66 IK08 para la serie Óptima
13.5516.0002.00	Dispositivo antivandálico para la serie Óptima IK10
13.5516.0014.63*	Suspensión rígida 250mm para la serie Óptima
13.5516.0015.63*	Suspensión rígida 500mm para la serie Óptima

Acabado blanco. Disponibles en cualquier otro color RAL. Consultar condiciones. (\*) El dispositivo sirve para una única luminaria, para dos luminarias consultar.

Señalización banderola

Referencia	Descripción
13.5516.0012.00	Señalización banderola para rotulo adhesivo. Distancia visión de 22m según UNE-EN1838

Rótulo adhesivo para difusor o banderola

Referencia	Descripción	Pictograma
13.5516.0005.00	Rótulo "FLECHA a la derecha/izquierda"	
13.5516.0006.00	Rótulo "FLECHA al frente"	
13.5516.0007.00	Rótulo "PUERTA a la derecha"	
13.5516.0008.00	Rótulo "PUERTA a la izquierda"	
13.5516.0009.00	Rótulo "SALIDA a la derecha"	
13.5516.0010.00	Rótulo "SALIDA a la izquierda"	
13.5516.0011.00	Rótulo "SALIDA al frente"	

Dimensiones rótulos 305 x 110 mm.

Accesorios

Control

Referencia	Descripción
13.5504.0001.00	Puesta en reposo y reencendido hasta 100 luminarias. Control Auto Test a través del telemando



# Premier

Premier  
Premier AUTO TEST



## Características

Un diseño compacto, de formas puras y un formato reducido, convierten a Premier en una luminaria visible pero no dominante capaz de adaptarse a las necesidades arquitectónicas y estéticas de cualquier ambiente con las máximas prestaciones tecnológicas.

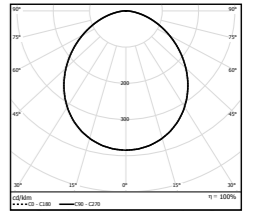
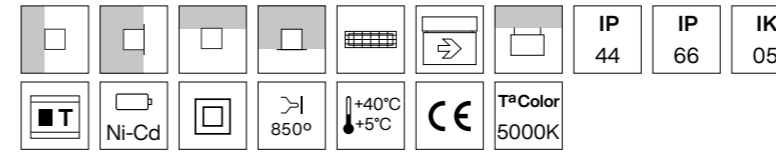

## Dimensiones

### Superficie

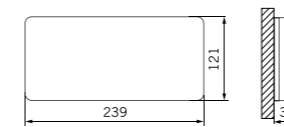

### Enrasada

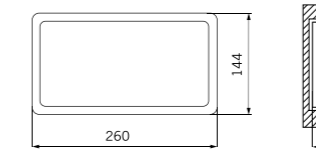

### Estanca

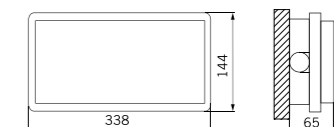

### Banderola

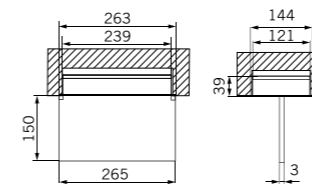

### Antivandálica

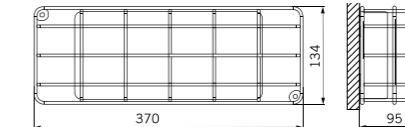

### Suspendida doble / simple

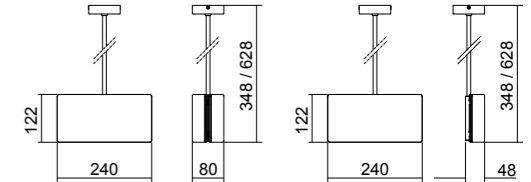

## Versiones

### Superficie



### Enrasada



### Estanca



### Banderola



### Antivandálica



### Suspendida



## Premier

Embalaje: 20 unidades

Referencia	Flujo (lm)	Tipo (1)	Autonomía (h)
13.5518.1004.63	60	NP	1
13.5518.2006.63	110	NP	1
13.5518.3005.63	150	NP	1
13.5518.4003.63	200	NP	1
13.5518.5005.63	300	NP	1
13.5518.6004.63	400	NP	1
13.5518.7003.63	500	NP	1
13.5518.3007.63	150	NP	2
13.5518.5007.63	300	NP	2
13.5518.2008.63	110	NP	3
13.5518.1005.63	60	P	1
13.5518.2007.63	110	P	1
13.5518.3006.63	150	P	1
13.5518.4004.63	200	P	1
13.5518.5006.63	300	P	1
13.5518.6005.63	400	P	1
13.5518.7004.63	500	P	1
13.5518.3008.63	150	P	2
13.5518.5008.63	300	P	2
13.5518.2009.63	110	P	3
13.5518.7005.63	500	S	-

Posibilidad de fabricar distintas duraciones y flujos bajo demanda.

(1) NP = No permanente. P = Permanente. S = Señalizadora.

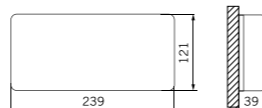
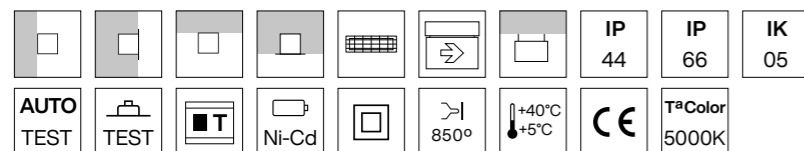

**Premier AUTO TEST**

Embalaje: 20 unidades

Referencia	Flujo (lm)	Tipo (1)	Autonomía (h)
13.5518.1003.63	60	NP	1
13.5518.2003.63	110	NP	1
13.5518.3002.63	150	NP	1
13.5518.4002.63	200	NP	1
13.5518.5002.63	300	NP	1
13.5518.6003.63	400	NP	1
13.5518.7002.63	500	NP	1
13.5518.3004.63	150	NP	2
13.5518.5004.63	300	NP	2
13.5518.2005.63	110	NP	3
13.5518.1002.63	60	P	1
13.5518.2002.63	110	P	1
13.5518.3001.63	150	P	1
13.5518.4001.63	200	P	1
13.5518.5001.63	300	P	1
13.5518.6002.63	400	P	1
13.5518.7001.63	500	P	1
13.5518.3003.63	150	P	2
13.5518.5003.63	300	P	2
13.5518.2004.63	110	P	3

Posibilidad de fabricar distintas duraciones y flujos bajo demanda.  
(1) NP = No permanente. P = Permanente.

**Accesorios**

**Instalación**

Referencia	Descripción
13.5518.0003.00	Dispositivo para enrasar a techo la serie Premier. Medidas de corte: 249 x 125 mm
13.5518.0002.00	Dispositivo para enrasar a pared la serie Premier
13.5518.6314.00	Caja estanca IP66 IK08 para la serie Premier
13.5508.0001.00	Dispositivo antivandálico IK10
13.5518.0014.63*	Suspensión rígida 250mm para la serie Premier
13.5518.0015.63*	Suspensión rígida 500mm para la serie Premier

Acabado blanco. Disponibles en cualquier otro color RAL. Consultar condiciones. (\*) El dispositivo sirve para una única luminaria, para dos luminarias consultar.

**Señalización banderola**

Referencia	Descripción
13.5518.0011.00	Señalización banderola para la serie Premier. Distancia visión de 22m según UNE-EN1838

**Rótulo adhesivo para difusor o banderola**

Referencia	Descripción	Pictograma
13.5518.0004.00	Rótulo "FLECHA a la derecha/izquierda"	
13.5518.0005.00	Rótulo "FLECHA al frente"	
13.5518.0006.00	Rótulo "PUERTA a la derecha"	
13.5518.0007.00	Rótulo "PUERTA a la izquierda"	
13.5518.0008.00	Rótulo "SALIDA a la derecha"	
13.5518.0009.00	Rótulo "SALIDA a la izquierda"	
13.5518.0010.00	Rótulo "SALIDA al frente"	

Dimensiones rótulos 226 x 110 mm.

**Accesorios**

**Control**

Referencia	Descripción
13.5504.0001.00	Puesta en reposo y reencendido hasta 100 luminarias. Control Auto Test a través del telemando







## Características

Gama de luminarias circulares caracterizadas por su mínimo espesor asegurando una buena integración y garantizando la mínima invasión del espacio.

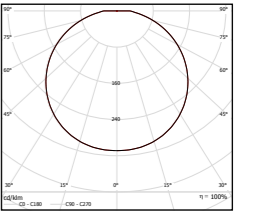
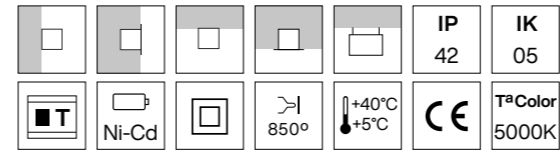

## Dimensiones

### Superficie

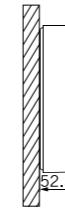
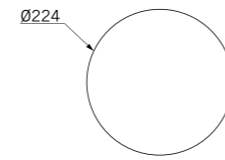

### Enrasada

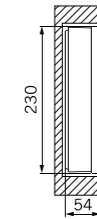
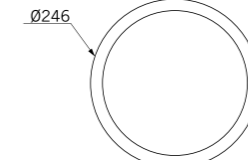

## Versiones

### Superficie



### Enrasada



## Globe

Embalaje: 10 unidades

Referencia	Flujo (lm)	Tipo (1)	Autonomía (h)
13.5509.2000.63	150	NP	1
13.5509.4000.63	300	NP	1
13.5509.1000.63	110	NP	2
13.5509.3000.63	200	NP	2
13.5509.2040.63	150	NP	3
13.5509.2010.63	150	P	1
13.5509.4010.63	300	P	1
13.5509.1010.63	110	P	2
13.5509.3010.63	200	P	2
13.5509.2050.63	150	P	3
13.5509.5010.63	500	S	-

Posibilidad de fabricar distintas duraciones y flujos bajo demanda.

(1) NP = No permanente. P = Permanente. S = Señalizadora.

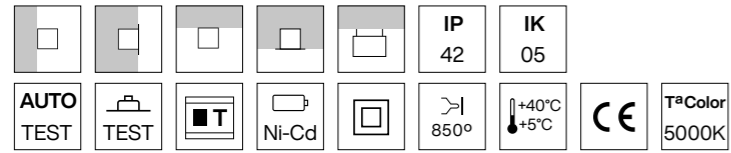

**Globe AUTO TEST**

Embalaje: 10 unidades

Referencia	Flujo (lm)	Tipo (1)	Autonomía (h)
13.5509.2030.63	150	NP	1
13.5509.4030.63	300	NP	1
13.5509.1030.63	110	NP	2
13.5509.3030.63	200	NP	2
13.5509.2070.63	150	NP	3
13.5509.2020.63	150	P	1
13.5509.4020.63	300	P	1
13.5509.1020.63	110	P	2
13.5509.3020.63	200	P	2
13.5509.2060.63	150	P	3

Posibilidad de fabricar distintas duraciones y flujos bajo demanda.  
 (1) NP = No permanente. P = Permanente. S = Señalizadora.

**Accesorios**

**Instalación**

Referencia	Descripción
13.5509.0000.00	Dispositivo para enrasar a techo la serie Globe. Diámetro de corte: 235 mm
13.5509.0001.00	Dispositivo para enrasar a pared la serie Globe

Acabado blanco. Disponibles en cualquier otro color RAL. Consultar condiciones.

**Rótulos**

Referencia	Descripción	Pictograma
13.5505.0003.00	Rótulo "FLECHA a la derecha/izquierda/frente"	
13.5505.0004.00	Rótulo "PUERTA a la derecha"	
13.5505.0005.00	Rótulo "PUERTA a la izquierda"	

Dimensiones rótulos 138 x 138 mm. Rótulos disponibles con otros pictogramas. Consultar condiciones.

**Control**

Referencia	Descripción
13.5504.0001.00	Puesta en reposo y reencendido hasta 100 luminarias. Control Auto Test a través del telemando

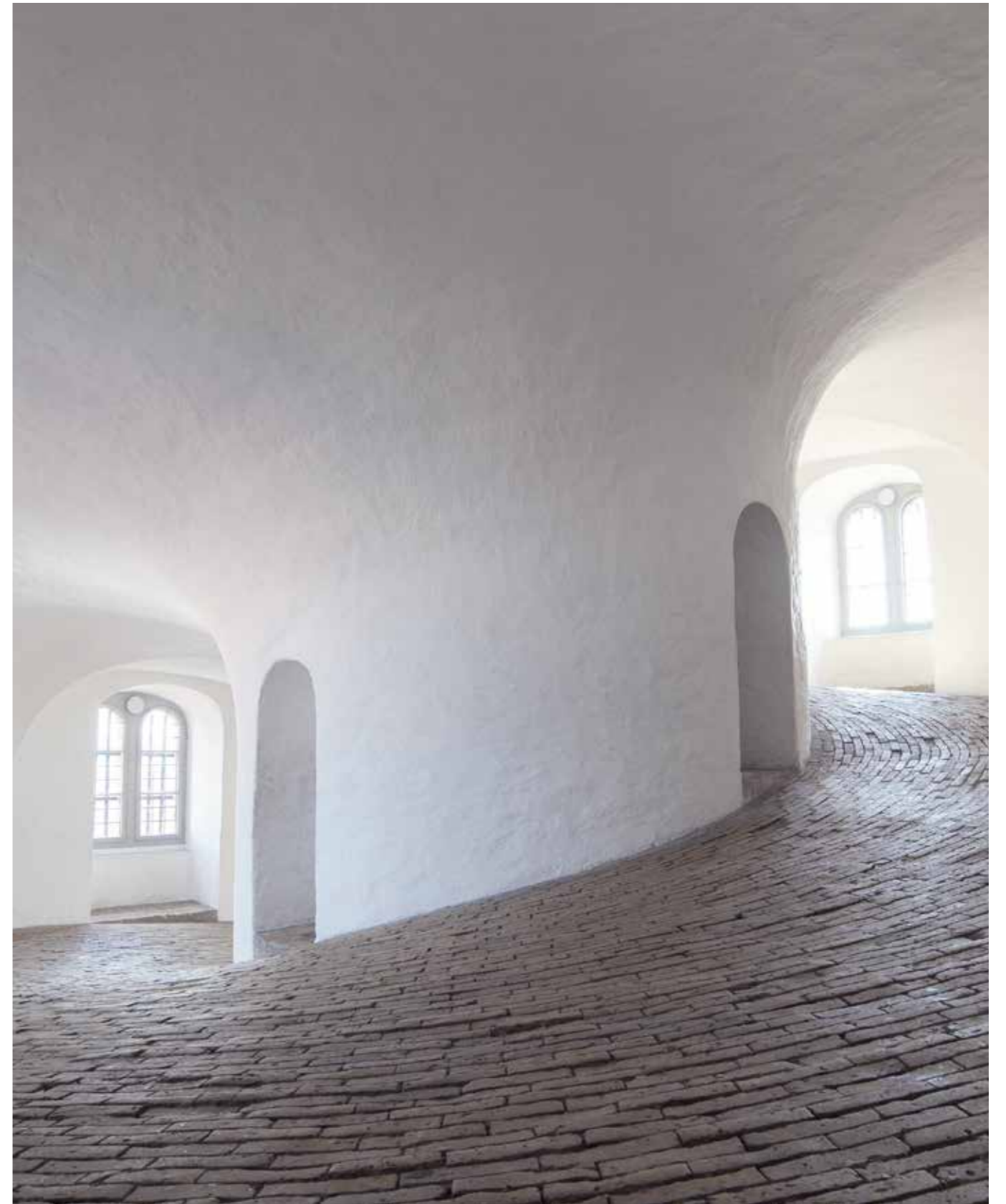

# Cube

Cube  
Cube AUTO TEST



## Características

Cube es una luminaria indicada tanto para aplicaciones de superficie como empotradas con un diseño sencillo, de gran pureza formal y formato cuadrado. Es aplicable en ambientes muy diversos, desde oficinas, hoteles, showrooms hasta zonas comunes.

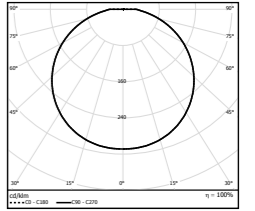
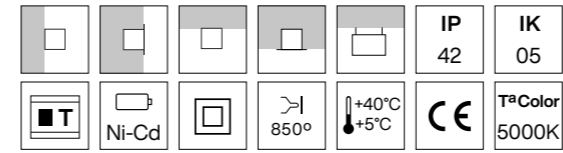

## Dimensiones

### Superficie

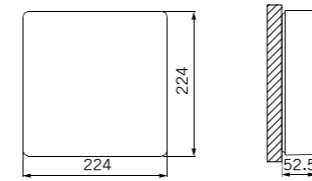

### Enrasada

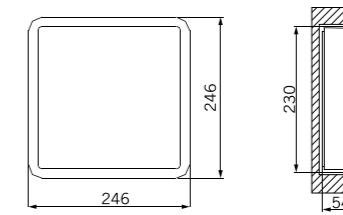

## Versiones

### Superficie



### Enrasada



## Cube

Embalaje: 10 unidades

Referencia	Flujo (lm)	Tipo (1)	Autonomía (h)
13.5505.2200.63	150	NP	1
13.5505.5200.63	300	NP	1
13.5505.1200.63	110	NP	2
13.5505.4200.63	200	NP	2
13.5505.3200.63	150	NP	3
13.5505.2301.63	150	P	1
13.5505.5301.63	300	P	1
13.5505.1301.63	110	P	2
13.5505.4301.63	200	P	2
13.5505.3301.63	150	P	3
13.5505.6001.63	500	S	-

Posibilidad de fabricar distintas duraciones y flujos bajo demanda.  
(1) NP = No permanente. P = Permanente. S = Señalizadora.

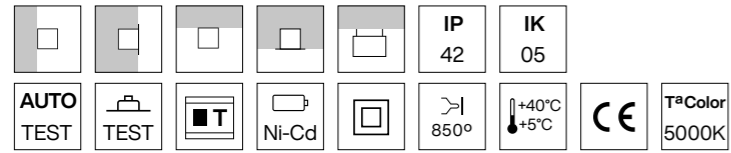

**Cube AUTO TEST**

Embalaje: 10 unidades

Referencia	Flujo (lm)	Tipo (1)	Autonomía (h)
13.5505.2100.63	150	NP	1
13.5505.5100.63	300	NP	1
13.5505.1100.63	110	NP	2
13.5505.4100.63	200	NP	2
13.5505.3100.63	150	NP	3
13.5505.2001.63	150	P	1
13.5505.5001.63	300	P	1
13.5505.1001.63	110	P	2
13.5505.4001.63	200	P	2
13.5505.3001.63	150	P	3

Posibilidad de fabricar distintas duraciones y flujos bajo demanda.  
 (1) NP = No permanente. P = Permanente. S = Señalizadora.

**Accesorios**

**Instalación**

Referencia	Descripción
13.5505.0001.00	Dispositivo para enrasar a techo la serie Cube. Medidas de corte: 235 x 235 mm
13.5505.0002.00	Dispositivo para enrasar a pared la serie Cube

Acabado blanco. Disponibles en cualquier otro color RAL. Consultar condiciones.

**Rótulos**

Referencia	Descripción	Pictograma
13.5505.0003.00	Rótulo "FLECHA a la derecha/izquierda/frente"	
13.5505.0004.00	Rótulo "PUERTA a la derecha"	
13.5505.0005.00	Rótulo "PUERTA a la izquierda"	

Dimensiones rótulos 138 x 138 mm. Rótulos disponibles con otros pictogramas. Consultar condiciones.

**Control**

Referencia	Descripción
13.5504.0001.00	Puesta en reposo y reencendido hasta 100 luminarias. Control Auto Test a través del telemando

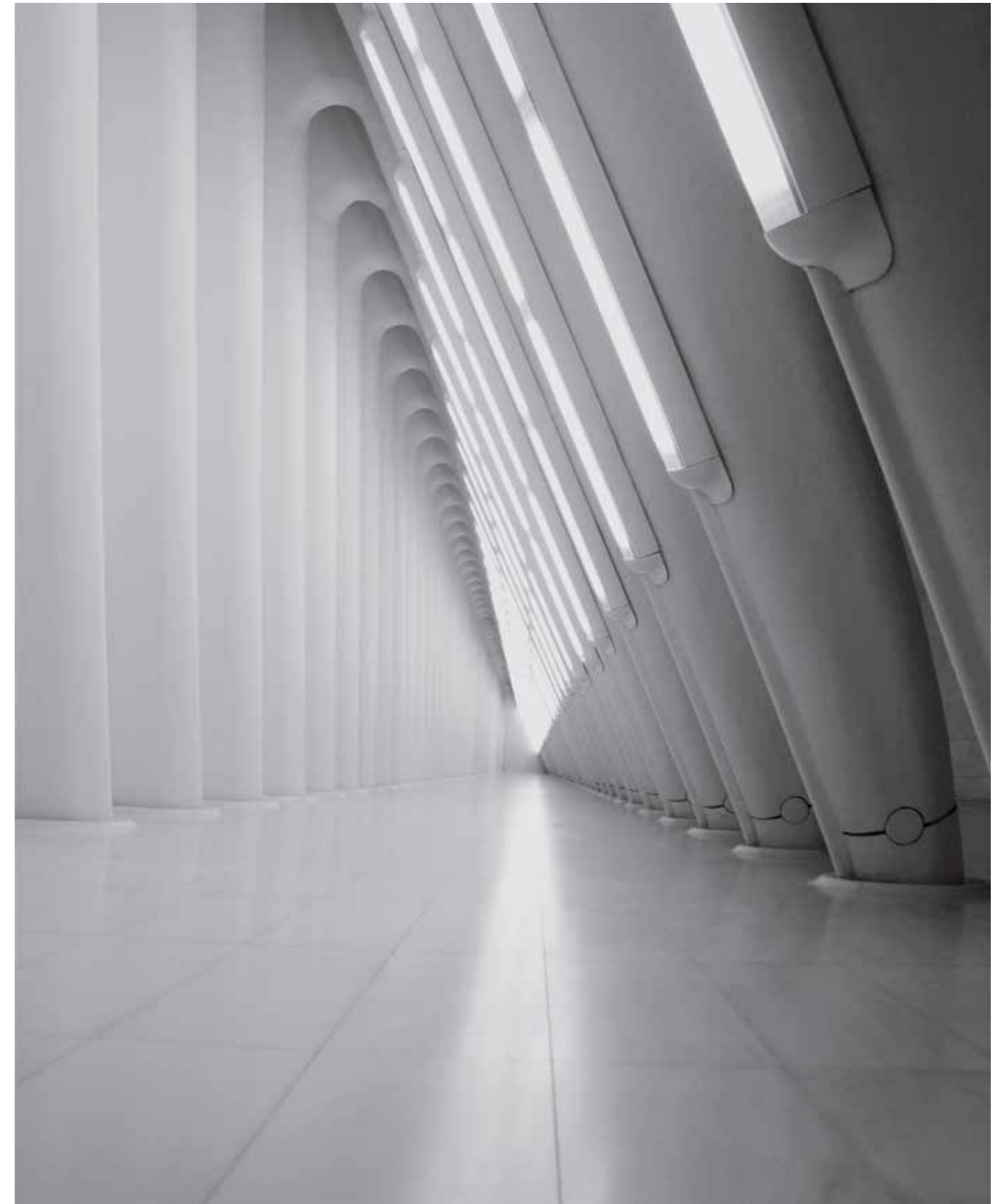



## Características

La nueva familia KLOVER ha sido diseñada para conseguir el máximo aprovechamiento de la energía. De este modo, gracias a su buen rendimiento, conseguimos una reducción de sus baterías, minimizando así el daño causado al medio ambiente.

## Dimensiones

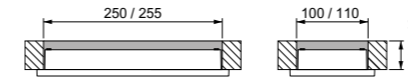

## Klover

Embalaje: 20 unidades

Referencia	Flujo (lm)	Flujo Opal (lm)	Tipo (1)	Batería	Autonomía (h)
13.2035.1113.63	55	45	NP	Ni-Cd	1
13.2035.1123.63	150	130	NP	Ni-Cd	1
13.2035.1133.63	240	210	NP	Ni-Cd	1
13.2035.3123.63	215	190	P	LiFePO4	1
13.2035.3133.63	350	300	P	LiFePO4	1

Posibilidad de fabricar distintas duraciones y flujos bajo demanda.  
(1) NP = No permanente. P = Permanente.

## Klover AUTO TEST

Embalaje: 20 unidades

Referencia	Flujo (lm)	Flujo Opal (lm)	Tipo (1)	Batería	Autonomía (h)
13.2035.5113.63	55	45	NP	Ni-Cd	1
13.2035.5123.63	150	130	NP	Ni-Cd	1
13.2035.5133.63	240	210	NP	Ni-Cd	1
13.2035.7123.63	215	190	P	LiFePO4	1
13.2035.7133.63	350	300	P	LiFePO4	1

(1) NP = No permanente. P = Permanente.

## Versiones

### Superficie



### Empotrada en falso techo



### Empotrada a pared



### Difusor opal

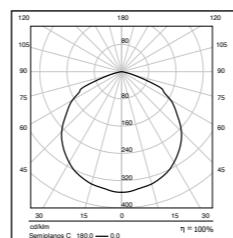
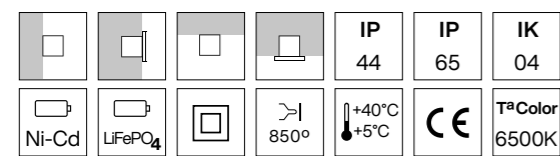

## Accesorios

### Rótulos

Referencia	Descripción
13.2035.0004.00	Set de rótulos adhesivos para usar solo con Difusor Opal serie Klover (Ref 13.2035.0003.00)

### Instalación

Referencia	Descripción
13.2035.0002.00	Kit para empotrar en techo la serie Klover
13.2035.0003.00	Difusor Opal serie Klover
13.2035.0001.00	Kit conversión IP65 serie Klover

### Difusor Opal



### Kit para empotrar en techo

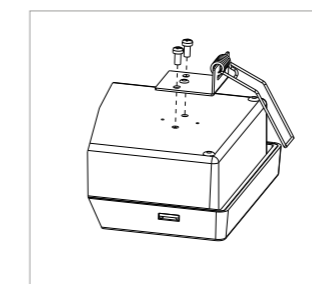

# Evolution

Evolution  
Evolution AUTO TEST  
Evolution Estanca  
Evolution Estanca AUTO TEST



## Características

Desarrollada como evolución de nuestra gama básica de luminarias autónomas de emergencia, Evolution es idónea para instalar tanto en superficie como enrasada, respetando cualquier ambiente arquitectónico.

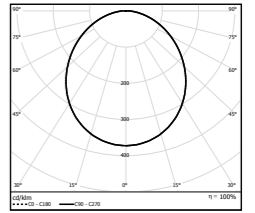
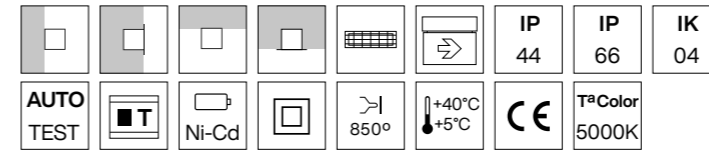

## Dimensiones

### Superficie

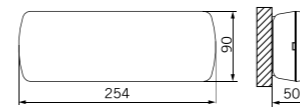

### Enrasada

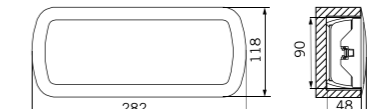

### Banderola

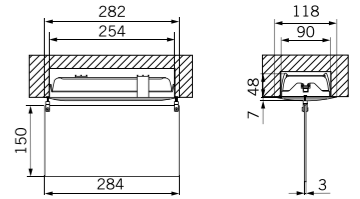

### Estanca

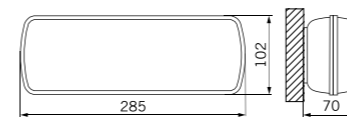

### Antivandálica

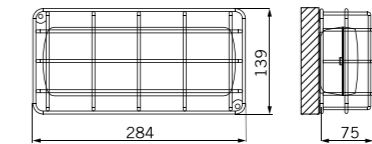

## Versiones

### Superficie



### Enrasada



### Estanca



### Banderola



### Antivandálica



## Evolution

Embalaje: 20 unidades

Referencia	Flujo (lm)	Tipo (1)	Autonomía (h)
13.5508.1000.63	60	NP	1
13.5508.2000.63	110	NP	1
13.5508.3000.63	150	NP	1
13.5508.4000.63	200	NP	1
13.5508.5000.63	300	NP	1
13.5508.6000.63	400	NP	1
13.5508.7000.63	500	NP	1
13.5508.3040.63	150	NP	2
13.5508.5040.63	300	NP	2
13.5508.2050.63	110	NP	3
13.5508.1030.63	60	P	1
13.5508.2020.63	110	P	1
13.5508.3010.63	150	P	1
13.5508.4010.63	200	P	1
13.5508.5010.63	300	P	1
13.5508.6030.63	400	P	1
13.5508.7020.63	500	P	1
13.5508.3050.63	150	P	2
13.5508.5050.63	300	P	2
13.5508.2060.63	110	P	3
13.5508.7040.63	500	S	-

Posibilidad de fabricar distintas duraciones y flujos bajo demanda.

(1) NP = No permanente. P = Permanente. S = Señalizadora.

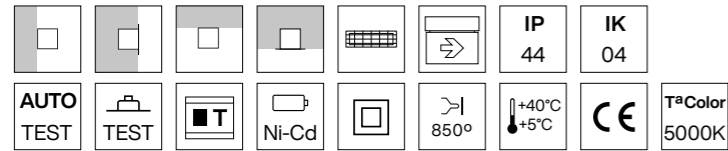

**Evolution AUTO TEST**

Embalaje: 20 unidades

Referencia	Flujo (lm)	Tipo (1)	Autonomía (h)
13.5508.1050.63	60	NP	1
13.5508.2040.63	110	NP	1
13.5508.3030.63	150	NP	1
13.5508.4030.63	200	NP	1
13.5508.5030.63	300	NP	1
13.5508.6050.63	400	NP	1
13.5508.7050.63	500	NP	1
13.5508.3070.63	150	NP	2
13.5508.5070.63	300	NP	2
13.5508.2080.63	110	NP	3
13.5508.1040.63	60	P	1
13.5508.2030.63	110	P	1
13.5508.3020.63	150	P	1
13.5508.4020.63	200	P	1
13.5508.5020.63	300	P	1
13.5508.6040.63	400	P	1
13.5508.7030.63	500	P	1
13.5508.3060.63	150	P	2
13.5508.5060.63	300	P	2
13.5508.2070.63	110	P	3

Posibilidad de fabricar distintas duraciones y flujos bajo demanda.  
 (1) NP = No permanente. P = Permanente.

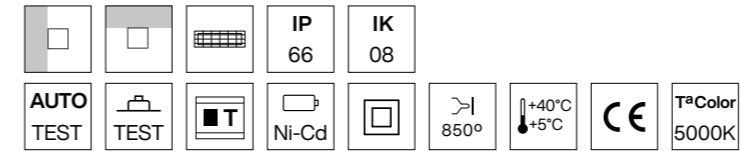

**Evolution Estanca**

Embalaje: 20 unidades

Referencia	Flujo (lm)	Tipo (1)	Autonomía (h)
13.5508.1001.63	60	NP	1
13.5508.2001.63	110	NP	1
13.5508.3001.63	150	NP	1
13.5508.4001.63	200	NP	1
13.5508.5001.63	300	NP	1
13.5508.6001.63	400	NP	1
13.5508.7001.63	500	NP	1
13.5508.3041.63	150	NP	2
13.5508.5041.63	300	NP	2
13.5508.2041.63	110	NP	3
13.5508.1021.63	60	P	1
13.5508.2021.63	110	P	1
13.5508.3021.63	150	P	1
13.5508.4021.63	200	P	1
13.5508.5021.63	300	P	1
13.5508.6021.63	400	P	1
13.5508.7021.63	500	P	1
13.5508.3061.63	150	P	2
13.5508.5061.63	300	P	2
13.5508.2061.63	110	P	3
13.5508.7041.63	500	S	-

Posibilidad de fabricar distintas duraciones y flujos bajo demanda.  
 (1) NP = No permanente. P = Permanente. S = Señalizadora.

**Evolution Estanca AUTO TEST**

Embalaje: 20 unidades

Referencia	Flujo (lm)	Tipo (1)	Autonomía (h)
13.5508.1011.63	60	NP	1
13.5508.2011.63	110	NP	1
13.5508.3011.63	150	NP	1
13.5508.4011.63	200	NP	1
13.5508.5011.63	300	NP	1
13.5508.6011.63	400	NP	1
13.5508.7011.63	500	NP	1
13.5508.3051.63	150	NP	2
13.5508.5051.63	300	NP	2
13.5508.2051.63	110	NP	3
13.5508.1031.63	60	P	1
13.5508.2031.63	110	P	1
13.5508.3031.63	150	P	1
13.5508.4031.63	200	P	1
13.5508.5031.63	300	P	1
13.5508.6031.63	400	P	1
13.5508.7031.63	500	P	1
13.5508.3071.63	150	P	2
13.5508.5071.63	300	P	2
13.5508.2071.63	110	P	3

Posibilidad de fabricar distintas duraciones y flujos bajo demanda.  
 (1) NP = No permanente. P = Permanente. S = Señalizadora.

## Accesorios

### Instalación

Referencia	Descripción
13.5508.0002.00	Dispositivo para enrasar a techo la serie Evolution. Medidas de corte según plantilla suministrada
13.5508.0003.00	Dispositivo para enrasar a pared la serie Evolution
13.5508.0004.00	Marco supletorio Evolution dimensiones 178x400mm
13.5508.0001.00*	Dispositivo antivandálico IK10

Acabado blanco. Disponibles en cualquier otro color RAL. Consultar condiciones.  
 (\*) Disponible para la serie Evolution y Evolution Estanca.

### Señalización banderola







Referencia	Descripción
13.5508.0012.00	Señalización banderola para la serie Evolution. Distancia visión de 22m según UNE-EN1838

### Rótulos señalización banderola

Referencia	Descripción	Pictograma
13.5518.0004.00	Rótulo "FLECHA a la derecha/izquierda"	
13.5518.0005.00	Rótulo "FLECHA al frente"	
13.5518.0006.00	Rótulo "PUERTA a la derecha"	
13.5518.0007.00	Rótulo "PUERTA a la izquierda"	
13.5518.0008.00	Rótulo "SALIDA a la derecha"	
13.5518.0009.00	Rótulo "SALIDA a la izquierda"	
13.5518.0010.00	Rótulo "SALIDA al frente"	

Dimensiones rótulos 226 x 110 mm.

### Rótulo adhesivo para difusor

Referencia	Descripción	Pictograma
13.5508.0005.00	Rótulo "FLECHA a la derecha/izquierda"	
13.5508.0006.00	Rótulo "FLECHA al frente"	
13.5508.0007.00	Rótulo "PUERTA a la derecha"	
13.5508.0008.00	Rótulo "PUERTA a la izquierda"	
13.5508.0009.00	Rótulo "SALIDA a la derecha"	
13.5508.0010.00	Rótulo "SALIDA a la izquierda"	
13.5508.0011.00	Rótulo "SALIDA al frente"	

Dimensiones rótulos 225 x 70 mm. Éstos rótulos son para adherir en el difusor de la serie Evolution.  
 Rótulos disponibles con otros pictogramas. Consultar condiciones.

### Control

Referencia	Descripción
13.5504.0001.00	Puesta en reposo y reencendido hasta 100 luminarias. Control Auto Test a través del telemando

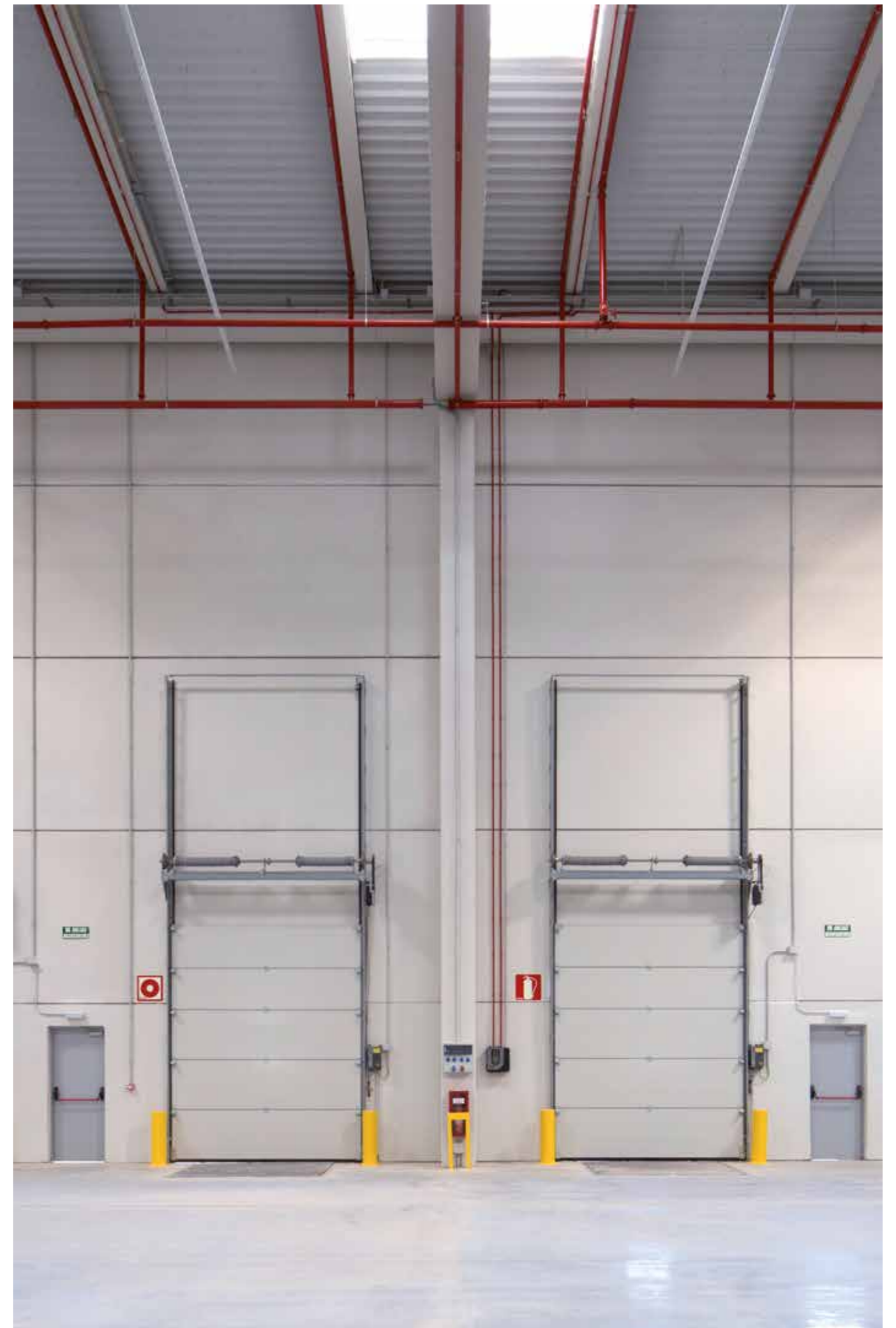



# Rectangular

Rectangular      Rectangular Estanca  
 Rectangular AUTO TEST      Rectangular Estanca AUTO TEST



## Características

Rectangular es una completa gama de luminarias con un diseño estándar y esencial que permite su utilización en una gran amplitud de ambientes.

Su versión estanca está especialmente indicada para instalaciones que requieran un mayor grado de protección.

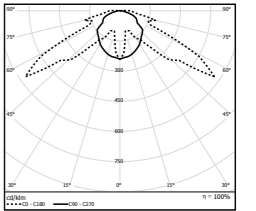
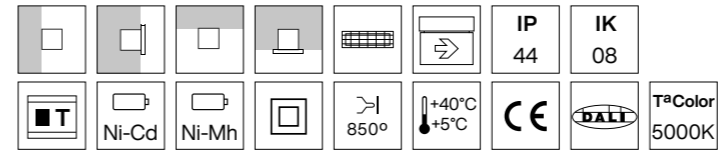

## Dimensiones

### Superficie

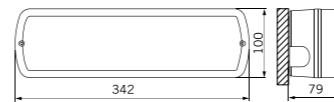

### Enrasada

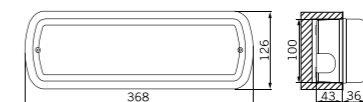

### Banderola

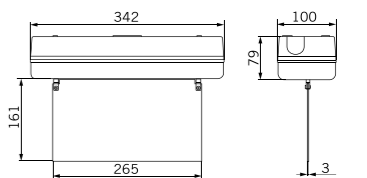

### Estanca

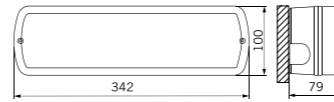

### Antivandálica

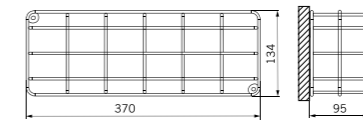

## Rectangular

Embalaje: 12 unidades

Referencia	Flujo (lm)	Tipo (t)	Autonomía (h)
13.5519.1003.63	60	NP	1
13.5519.2005.63	110	NP	1
13.5519.3005.63	150	NP	1
13.5519.4005.63	200	NP	1
13.5519.5005.63	300	NP	1
13.5519.6003.63	400	NP	1
13.5519.7003.63	500	NP	1
13.5519.8003.63	600	NP	1
13.5519.9003.63	800	NP	1
13.5519.3007.63	150	NP	2
13.5519.5007.63	300	NP	2
13.5519.2007.63	110	NP	3
13.5519.8005.63	60	P	1
13.5519.2006.63	110	P	1
13.5519.3006.63	150	P	1
13.5519.4008.63	200	P	1
13.5519.5006.63	300	P	1
13.5519.6004.63	400	P	1
13.5519.7004.63	500	P	1
13.5519.8004.63	600	P	1
13.5519.9004.63	800	P	1
13.5519.3008.63	150	P	2
13.5519.5008.63	300	P	2
13.5519.2008.63	110	P	3
13.5519.7005.63	500	S	-

Posibilidad de fabricar distintas duraciones y flujos bajo demanda.

(t) NP = No permanente. P = Permanente. S = Señalizadora.

## Rectangular DALI

Embalaje: 12 unidades

Referencia	Flujo (lm)	Tipo (t)	Autonomía (h)
13.5519.0011.00	150	P	1
13.5519.0012.00	150	P	2
13.5519.0013.00	550	P	1

## Versiones

### Superficie



### Empotrada



### Estanca



### Banderola



### Antivandálica



# Rectangular

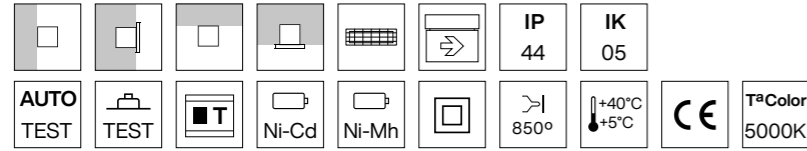

## Rectangular AUTO TEST

Embalaje: 15 unidades

Referencia	Flujo (lm)	Tipo (1)	Autonomía (h)
13.5519.1002.63	60	NP	1
13.5519.2002.63	110	NP	1
13.5519.3002.63	150	NP	1
13.5519.4004.63	200	NP	1
13.5519.5002.63	300	NP	1
13.5519.6002.63	400	NP	1
13.5519.7002.63	500	NP	1
13.5519.8002.63	600	NP	1
13.5519.9002.63	800	NP	1
13.5519.3004.63	150	NP	2
13.5519.5004.63	300	NP	2
13.5519.2004.63	110	NP	3
13.5519.1001.63	60	P	1
13.5519.2001.63	110	P	1
13.5519.3001.63	150	P	1
13.5519.4003.63	200	P	1
13.5519.5001.63	300	P	1
13.5519.6001.63	400	P	1
13.5519.7001.63	500	P	1
13.5519.8001.63	600	P	1
13.5519.9001.63	800	P	1
13.5519.3003.63	150	P	2
13.5519.5003.63	300	P	2
13.5519.2003.63	110	P	3

Posibilidad de fabricar distintas duraciones y flujos bajo demanda.

(1) NP = No permanente. P = Permanente.

## Accesorios

### Instalación

Referencia	Descripción
13.5519.0002.00	Dispositivo para empotrar la serie Rectangular. Medidas de corte según plantilla suministrada.
13.5516.0002.00	Dispositivo antivandálico IK10

Dispositivo par emprotrrar acabado blanco. Disponibles en cualquier otro color RAL. Consultar condiciones.

### Señalización banderola

Referencia	Descripción
13.5519.6310.00	Señalización banderola para la serie Rectangular. Distancia visión de 20m según UNE-En1838

### Rótulos señalización banderola

Referencia	Descripción	Pictograma
13.5518.0004.00	Rótulo "FLECHA a la derecha/izquierda"	
13.5518.0005.00	Rótulo "FLECHA al frente"	
13.5518.0006.00	Rótulo "PUERTA a la derecha"	
13.5518.0007.00	Rótulo "PUERTA a la izquierda"	
13.5518.0008.00	Rótulo "SALIDA a la derecha"	
13.5518.0009.00	Rótulo "SALIDA a la izquierda"	
13.5518.0010.00	Rótulo "SALIDA al frente"	

Dimensiones rótulos 226 x 110 mm. Rótulos disponibles en cualquier idioma bajo pedido. Consultar condiciones.

## Accesorios

### Rótulos

Referencia	Descripción	Pictograma
13.5519.0003.00	Rótulo "FLECHA a la derecha/izquierda"	
13.5519.0004.00	Rótulo "FLECHA al frente"	
13.5519.0005.00	Rótulo "PUERTA a la derecha"	
13.5519.0006.00	Rótulo "PUERTA a la izquierda"	
13.5519.0007.00	Rótulo "SALIDA a la derecha"	
13.5519.0008.00	Rótulo "SALIDA a la izquierda"	
13.5519.0009.00	Rótulo "SALIDA al frente"	

Dimensiones rótulos 300 x 100 mm. Éstos rótulos son para adherir en el difusor de la serie Rectangular. Rótulos disponibles con otros pictogramas. Consultar condiciones.

### Control

Referencia	Descripción
13.5504.0001.00	Puesta en reposo y reencendido hasta 100 luminarias.

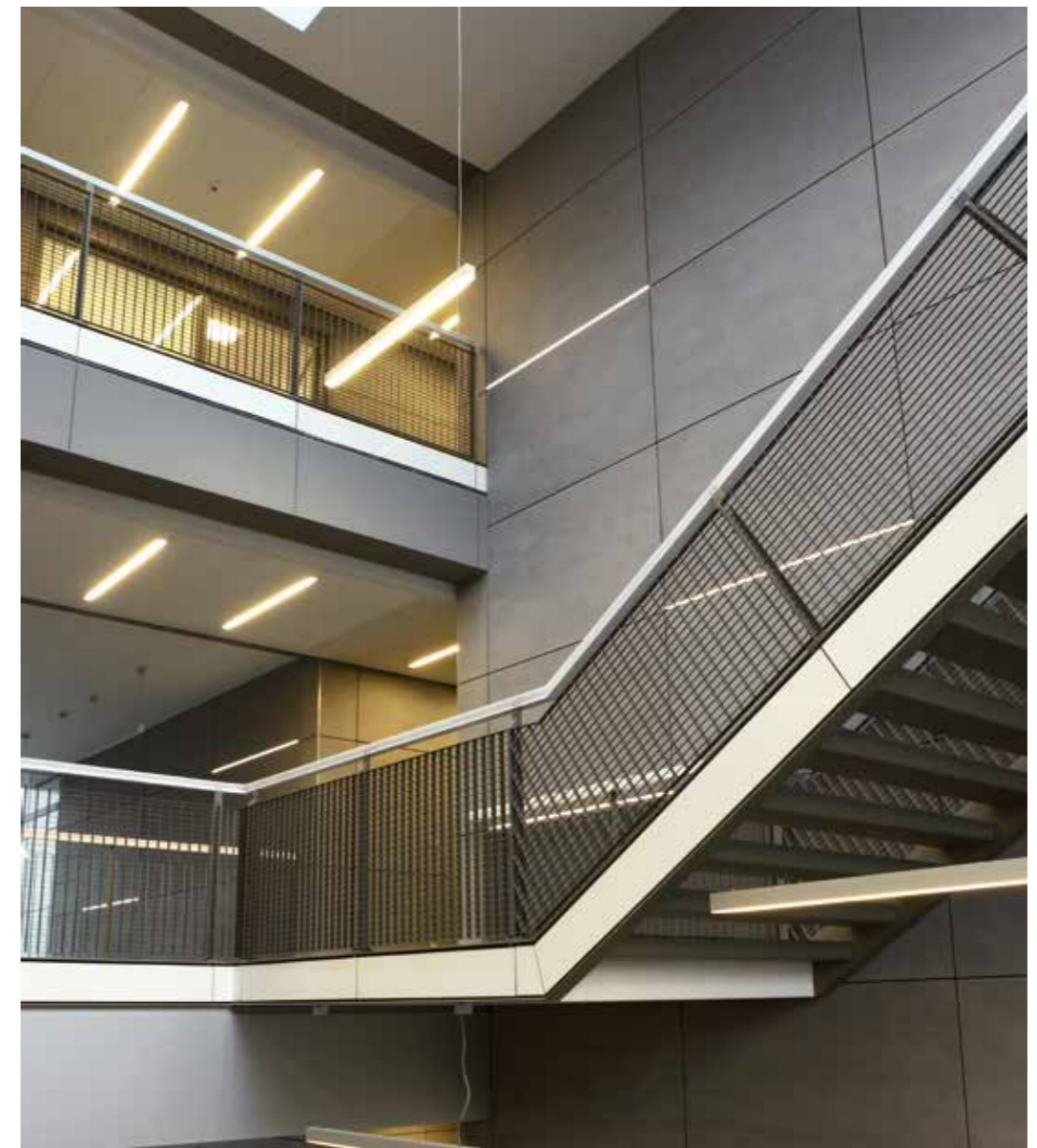

# Rectangular

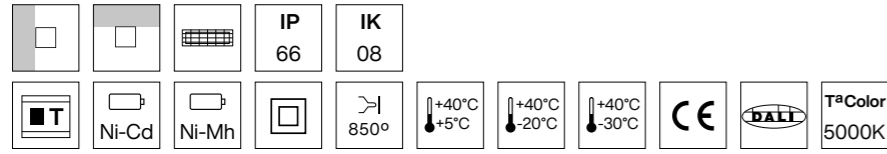

## Rectangular Estanca

Embalaje: 12 unidades

Referencia	Flujo (lm)	Tipo (1)	Autonomía (h)
13.5519.1603.63	60	NP	1
13.5519.2605.63	110	NP	1
13.5519.3605.63	150	NP	1
13.5519.4006.63	200	NP	1
13.5519.4606.63	300	NP	1
13.5519.5607.63	400	NP	1
13.5519.6603.63	500	NP	1
13.5519.7604.63	600	NP	1
13.5519.8603.63	800	NP	1
13.5519.3609.63	150	NP	2
13.5519.4611.63	300	NP	2
13.5519.2607.63	110	NP	3
13.5519.1604.63	60	P	1
13.5519.2606.63	110	P	1
13.5519.3607.63	150	P	1
13.5519.4007.63	200	P	1
13.5519.4609.63	300	P	1
13.5519.5608.63	400	P	1
13.5519.6604.63	500	P	1
13.5519.7605.63	600	P	1
13.5519.8604.63	800	P	1
13.5519.3610.63	150	P	2
13.5519.4612.63	300	P	2
13.5519.2608.63	110	P	3
13.5519.6605.63	500	S	-
13.5519.3606.63*	150	NP	1
13.5519.3608.63*	150	P	1
13.5519.4608.63**	260	NP	1
13.5519.4610.63**	260	P	1

(\*) Para el uso en cámaras frigoríficas con temperaturas de trabajo hasta -30 °C.  
 (\*\*) Para el uso en cámaras frigoríficas con temperaturas de trabajo hasta -20 °C.  
 (1) NP = No permanente. P = Permanente. S = Señalizadora.

## Rectangular Estanca DALI

Embalaje: 12 unidades

Referencia	Flujo (lm)	Tipo (1)	Autonomía (h)
13.5519.0014.63	150	P	1
13.5519.0015.63	150	P	2
13.5519.0016.63	550	P	1

## Rectangular Estanca AUTO TEST

Embalaje: 12 unidades

Referencia	Flujo (lm)	Tipo (1)	Autonomía (h)
13.5519.1602.63	60	NP	1
13.5519.2602.63	110	NP	1
13.5519.3602.63	150	NP	1
13.5519.4002.63	200	NP	1
13.5519.4602.63	300	NP	1
13.5519.5602.63	400	NP	1
13.5519.6602.63	500	NP	1
13.5519.7602.63	600	NP	1
13.5519.3604.63	150	NP	2
13.5519.4604.63	300	NP	2
13.5519.2604.63	110	NP	3
13.5519.1601.63	60	P	1
13.5519.2601.63	110	P	1
13.5519.3601.63	150	P	1
13.5519.4001.63	200	P	1
13.5519.4601.63	300	P	1
13.5519.5601.63	400	P	1
13.5519.6601.63	500	P	1
13.5519.7601.63	600	P	1
13.5519.3603.63	150	P	2
13.5519.4603.63	300	P	2
13.5519.2603.63	110	P	3

Posibilidad de fabricar distintas duraciones y flujos bajo demanda.  
 (1) NP = No permanente. P = Permanente.

## Accesorios

### Instalación

Referencia	Descripción
13.5516.0002.00	Dispositivo antivandálico IK10

### Rótulos

Referencia	Descripción	Pictograma
13.5519.0003.00	Rótulo "FLECHA a la derecha/izquierda"	
13.5519.0004.00	Rótulo "FLECHA al frente"	
13.5519.0005.00	Rótulo "PUERTA a la derecha"	
13.5519.0006.00	Rótulo "PUERTA a la izquierda"	
13.5519.0007.00	Rótulo "SALIDA a la derecha"	
13.5519.0008.00	Rótulo "SALIDA a la izquierda"	
13.5519.0009.00	Rótulo "SALIDA al frente"	

Dimensiones rótulos 300 x 100 mm. Éstos rótulos son para adherir en el difusor de la serie Rectangular.  
 Rótulos disponibles con otros pictogramas. Consultar condiciones.

### Control

Referencia	Descripción
13.5504.0001.00	Puesta en reposo y reencendido hasta 100 luminarias.

# Luminarias arquitecturales de emergencia

54  
K-Mini

58  
K3

56  
K-Lens



### Características

K-MINI ofrece el máximo rendimiento y funcionalidad con un impacto visual mínimo en los ambientes en los que se instala.

Con un diámetro de apenas 40mm es una solución que permite conseguir los requisitos normativos del alumbrado de emergencia respetando el diseño de los interiores. Dispone de ópticas específicas para alumbrado antipánico y de evacuación.

### Dimensiones

#### Antipánico

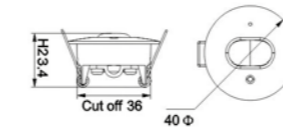

#### Evacuación

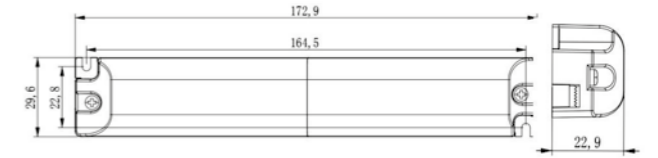
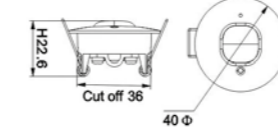

Espacio mínimo entre el interior falso techo y techo de obra de 173 mm. para su instalación

### K-Mini AUTO TEST

Embalaje: 26 unidades

Referencia	Tipo (1)	Lente	Autonomía (h)	Flujo (lm)
13.2037.1113.63	NP	Antipánico	3	120
13.2037.1123.63	NP	Evacuación	3	130
13.2037.1132.63	NP	Antipánico	2	182
13.2037.1142.63	NP	Evacuación	2	195

(1) NP = No permanente.

### Versiones

#### Antipánico



#### Evacuación



Luminaria de emergencia con opción a customizar el color para que se adapte al proyecto.

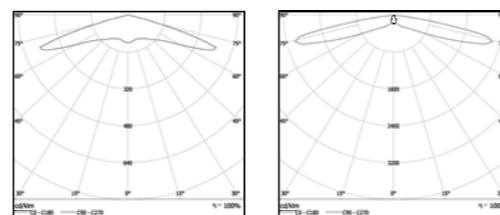
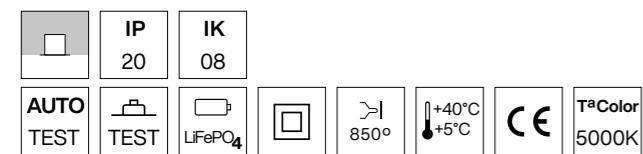

Lente antipánico

Lente evacuación



# K-Lens

K-Lens  
K-Lens AUTO TEST



## Características

K-Lens es una luminaria arquitectural con una lente especializada en iluminación antipánico y en rutas de evacuación. Su diseño ofrece alternativas en cuanto a montaje y geometría.

## Dimensiones

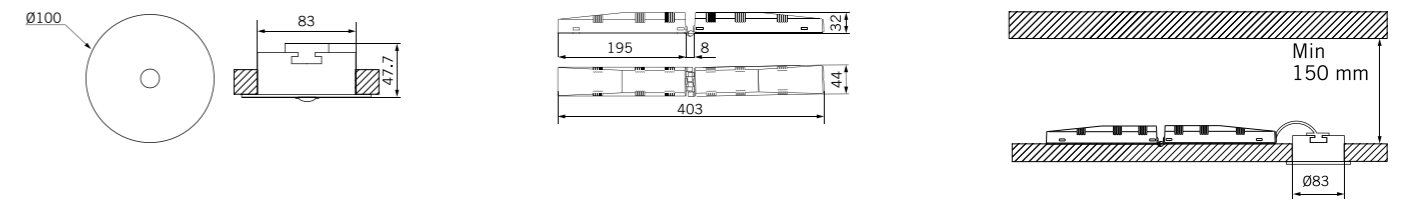

## K-Lens

Embalaje: 26 unidades

Referencia	Flujo (lm)	Tipo (1)	Lente	Autonomía (h)
13.5512.1070.63	140	NP	Antipánico	1
13.5512.2070.63	250	NP	Antipánico	1
13.5512.1050.63	140	P	Antipánico	1
13.5512.2050.63	250	P	Antipánico	1
13.5512.1110.63	140	NP	Antipánico	3
13.5512.1090.63	140	P	Antipánico	3
13.5512.2090.63	250	P	Antipánico	3
13.5512.1080.63	140	NP	Evacuación	1
13.5512.2080.63	240	NP	Evacuación	1
13.5512.1060.63	140	P	Evacuación	1
13.5512.2060.63	240	P	Evacuación	1
13.5512.1210.63	140	NP	Evacuación	3
13.5512.1100.63	140	P	Evacuación	3
13.5512.2100.63	240	P	Evacuación	3

(1) NP = No permanente. P = Permanente.  
Acabado blanco, para otros acabados consultar.  
Disponible con IP65, consultar condiciones.

## Versiones

### Evacuación



### Antipánico



## K-Lens AUTO TEST

Embalaje: 26 unidades

Referencia	Flujo (lm)	Tipo (1)	Lente	Autonomía (h)
13.5512.1010.63	190	P	Antipánico	1
13.5512.2010.63	350	P	Antipánico	1
13.5512.3010.63	460	P	Antipánico	1
13.5512.1030.63	190	P	Antipánico	3
13.5512.2030.63	350	P	Antipánico	3
13.5512.3030.63	460	P	Antipánico	3
13.5512.1020.63	190	P	Evacuación	1
13.5512.2020.63	340	P	Evacuación	1
13.5512.3020.63	460	P	Evacuación	1
13.5512.1040.63	190	P	Evacuación	3
13.5512.2040.63	340	P	Evacuación	3
13.5512.3040.63	460	P	Evacuación	3

(1) NP = No permanente. P = Permanente.  
Acabado blanco, para otros acabados consultar.  
Disponible con IP65, consultar condiciones.

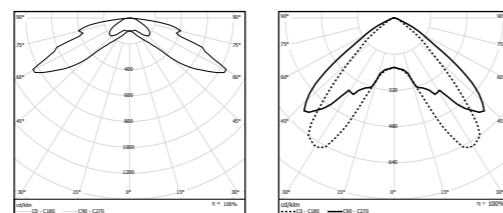

Lente evacuación

Lente antipánico

# K3

K3 Redonda K3 Cuadrada  
 K3 Redonda AUTO TEST K3 Cuadrada AUTO TEST



## Características

K3 es una luminaria de reducido tamaño y excelentes prestaciones técnicas debido a la incorporación de tecnología LED. Gracias a sus dimensiones y a sus diferentes opciones de terminación se integra totalmente con el resto del alumbrado y pasa completamente desapercibida.

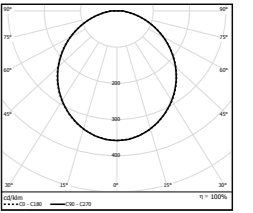
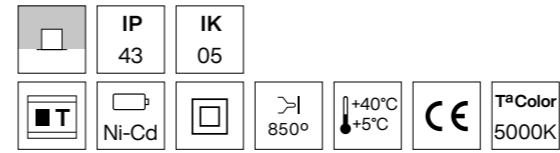

## Dimensiones

### Redonda

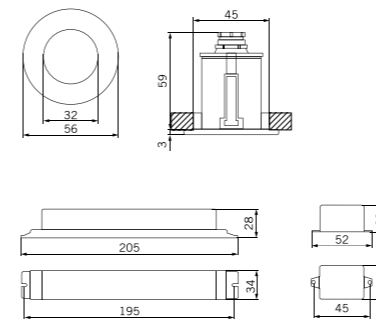

### Cuadrada

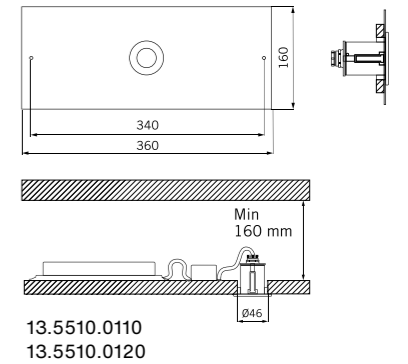
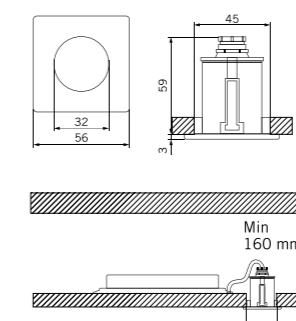

## Versiones

### Redonda



### Cuadrada



## Embellecedores

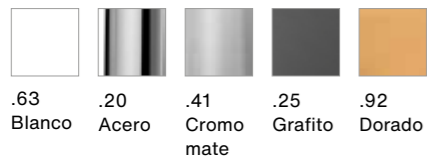

### Acabados estándar

Agrega el acabado deseado para completar la referencia del producto

## K3 Redonda

Embalaje: 30 unidades

Referencia	Flujo (lm)	Tipo (1)	Autonomía (h)
13.5510.0000	70	NP	1
13.5510.0010	130	NP	1
13.5510.0020	180	NP	1
13.5510.0100	70	P	1
13.5510.0110	130	P	1
13.5510.0120	180	P	1
13.5510.0200	70	S	-
13.5510.0210	130	S	-
13.5510.0220	180	S	-

Posibilidad de fabricar distintas duraciones y flujos bajo demanda.  
 Posibilidad de fabricar versiones suspendidas de K3 redonda. Consultar disponibilidad.  
 (1) NP = No permanente. P = Permanente. S = Señalizadora.

## K3 Cuadrada

Embalaje: 30 unidades

Referencia	Flujo (lm)	Tipo (1)	Autonomía (h)
13.5510.1000	70	NP	1
13.5510.1010	130	NP	1
13.5510.1020	180	NP	1
13.5510.1100	70	P	1
13.5510.1110	130	P	1
13.5510.1120	180	P	1
13.5510.1200	70	S	-
13.5510.1210	130	S	-
13.5510.1220	180	S	-

Posibilidad de fabricar distintas duraciones y flujos bajo demanda.  
 (1) NP = No permanente. P = Permanente. S = Señalizadora.

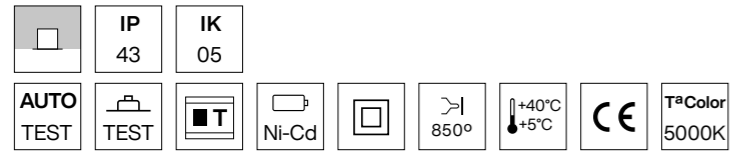

**K3 Redonda AUTO TEST**

Embalaje: 30 unidades

Referencia	Flujo (lm)	Tipo (1)	Autonomía (h)
13.5511.0000	70	NP	1
13.5511.0010	130	NP	1
13.5511.0020	180	NP	1
13.5511.0100	70	P	1
13.5511.0110	130	P	1
13.5511.0120	180	P	1

Posibilidad de fabricar distintas duraciones y flujos bajo demanda.  
 (1) NP = No permanente. P = Permanente.

**K3 Cuadrada AUTO TEST**

Embalaje: 30 unidades

Referencia	Flujo (lm)	Tipo (1)	Autonomía (h)
13.5511.1000	70	NP	1
13.5511.1010	130	NP	1
13.5511.1020	180	NP	1
13.5511.1100	70	P	1
13.5511.1110	130	P	1
13.5511.1120	180	P	1

Posibilidad de fabricar distintas duraciones y flujos bajo demanda.  
 (1) NP = No permanente. P = Permanente.

**Accesorios**

**Instalación**

Referencia	Descripción
13.5510.0001.00	Dispositivo de sustitución para la serie K3

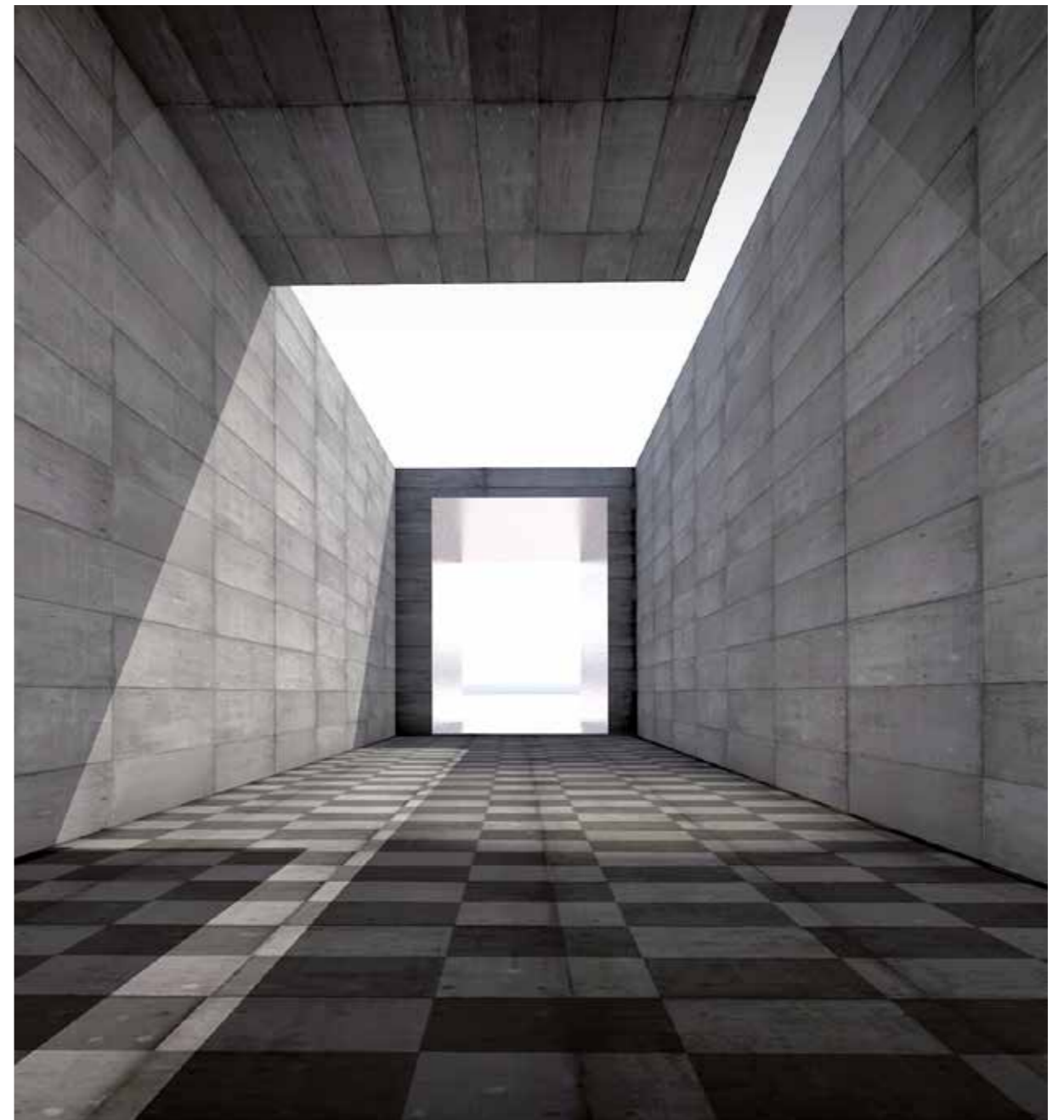



# Banderolas señaladoras de emergencia

64  
Brick

66  
Brick L

68  
Signum



## Características

Diseño estilizado de líneas puras y esenciales. Su reducido tamaño y sus características geométricas proporcionan la seguridad necesaria con el menor impacto visual posible. Apto para su montaje en pared con emisión horizontal o vertical haciendo uso de sus accesorios. Sistema de autocontrol inteligente para el correcto mantenimiento de las baterías, prevención y detección de fallos. La versión Brick aún la seguridad con un diseño minimalista.

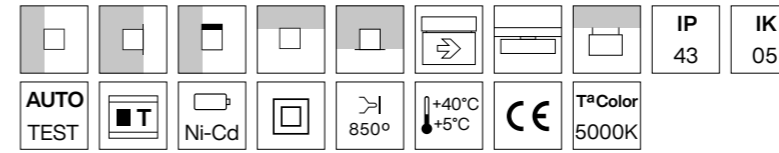

## Dimensiones

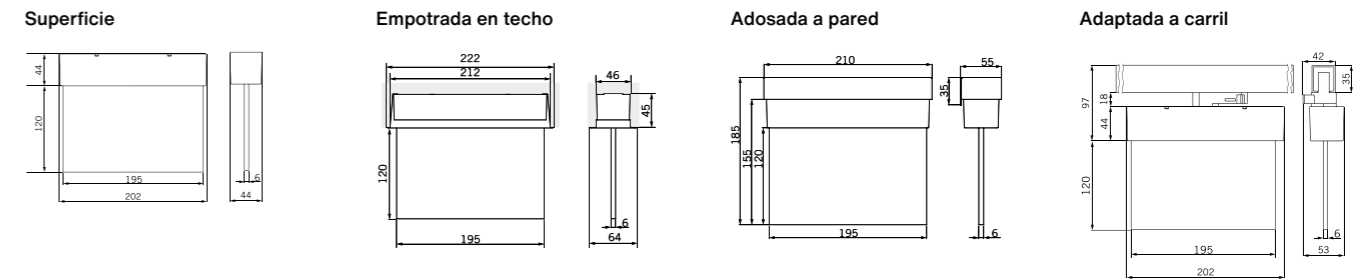

## Versiones



## Brick Bandelora AUTO TEST

Embalaje: 20 unidades

Permanente 150 Lúmenes	Permanente 300 Lúmenes	Señalización 300 Lúmenes	Distancia Visión (UNE-EN1838)	Dimensiones	Pictograma
13.5502.9111.63	13.5502.9211.63	13.5502.9311.63	19 m.	195 x 120 mm	→
13.5502.9112.63	13.5502.9212.63	13.5502.9312.63	19 m.	195 x 120 mm	↓
13.5502.9113.63	13.5502.9213.63	13.5502.9313.63	19 m.	195 x 120 mm	↘
13.5502.9114.63	13.5502.9214.63	13.5502.9314.63	19 m.	195 x 120 mm	↙
13.5502.9115.63	13.5502.9215.63	13.5502.9315.63	19 m.	195 x 120 mm	↕
13.5502.9116.63	13.5502.9216.63	13.5502.9316.63	19 m.	195 x 120 mm	↗

Autonomía de los modelos permanente: 1 hora  
Modelos de señalización sin autonomía

## Instalación

Referencia	Descripción
13.5502.0001.00	Adaptador para instalar en carril trifásico la serie Brick color blanco
13.5502.0002.00	Dispositivo para enrasar a techo la serie Brick. Medidas de corte: 215 x 50 mm
13.5502.0003.00	Dispositivo para enrasar a pared la serie Brick color blanco
13.5502.0004.00	Dispositivo de instalación adosada a pared para la serie Brick color blanco
13.5502.0005.00	Dispositivo de instalación adosada a pared para la serie Brick gris plata

Acabado blanco. Disponibles en cualquier otro color RAL. Consultar condiciones.

## Control

Referencia	Descripción
13.5504.0001.00	Puesta en reposo y reencendido hasta 100 luminarias. Control Autotest a través del telemando.

# Brick L

Brick L  
Brick L DALI



## Características

Dentro de la familia Brick, la versión Brick L permite aumentar el rango de flujos hasta los 600 lúmenes, conservando todas las prestaciones; con una longitud mayor, pero respetando el resto de medidas del modelo. Esta mayor longitud permite el uso de banderolas de señalización adaptadas a la norma UNE 23034.

## Dimensiones

### Superficie

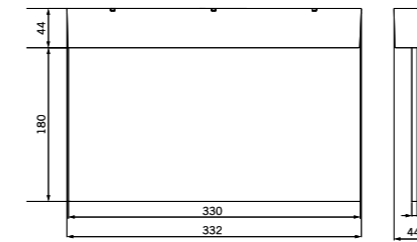

### Enrasada a techo

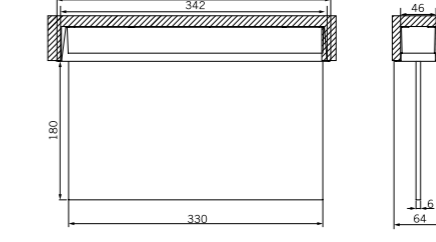

### Adaptada a carril

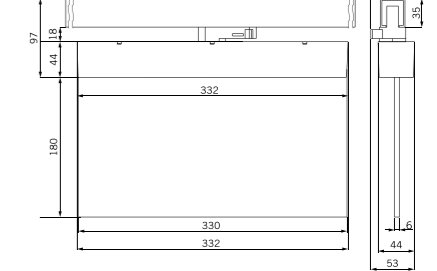

## Versiones

### Superficie



### Enrasada a techo



### Adaptada a carril



## Brick L AUTO TEST

Embalaje: 7 unidades

Permanente 150 Lúmenes 1 hora	Permanente 600 Lúmenes 1 hora	Señalización 600 Lúmenes	Distancia Visión (UNE-EN1838)	Dimensiones	Pictogramas
13.5503.9111.63	13.5503.9211.63	13.5503.9311.63	32m.	150 x 320 mm	
13.5503.9112.63	13.5503.9212.63	13.5503.9312.63	32m	150 x 320 mm	
13.5503.9113.63	13.5503.9213.63	13.5503.9313.63	32m	150 x 320 mm	
13.5503.9114.63	13.5503.9214.63	13.5503.9314.63	32m	150 x 320 mm	

## Brick L DALI

Embalaje: 7 unidades

Permanente 150 Lúmenes 1 hora	Permanente 150 Lúmenes 2 hora	Señalización 550 Lúmenes	Distancia Visión (UNE-EN1838)	Dimensiones	Pictogramas
13.5503.9121.63	13.5503.9221.63	13.5503.9321.63	32m	150 x 320 mm	
13.5503.9122.63	13.5503.9222.63	13.5503.9322.63	32m	150 x 320 mm	
13.5503.9123.63	13.5503.9223.63	13.5503.9323.63	32m	150 x 320 mm	
13.5503.9124.63	13.5503.9224.63	13.5503.9324.63	32m	150 x 320 mm	

## Accesorios

### Instalación

Referencia	Descripción
13.5503.0001.00	Adaptador para instalar en carril trifásico la serie Brick L
13.5503.0002.00	Dispositivo para enrasar a techo la serie Brick L. Medidas de corte: 352 x 50 mm
13.5503.0003.00	Dispositivo para enrasar a pared la serie Brick L
13.5503.0010.00	Dispositivo de instalación adosada a pared para la serie Brick L

Acabado blanco. Disponibles en cualquier otro color RAL. Consultar condiciones.

### Control

Referencia	Descripción
13.5504.0001.00	Puesta en reposo y reencendido hasta 100 luminarias. Control Autotest a través del telemando.

# Signum



## Características

La serie Signum ofrece una completa gama de luminarias de señalización diseñadas de acuerdo a las normas UNE 23024, con diferentes posibilidades de instalación, tanto en pared como en techo, y con la integración de la tecnología LED.

## Dimensiones

### Superficie

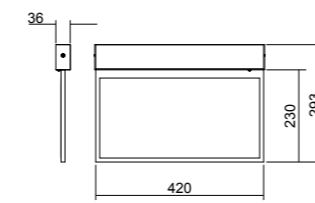

### Adosada a pared

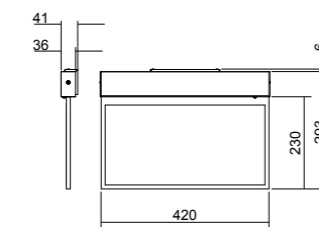

### Adosada a pared lateral

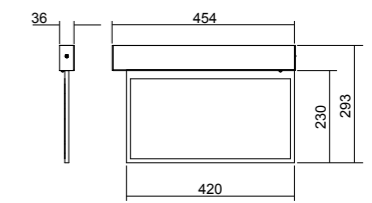

### Empotrada

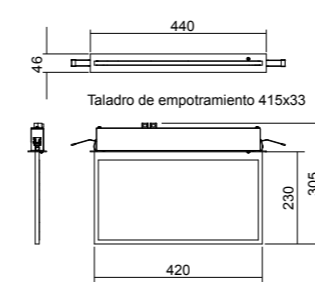

### Suspensión

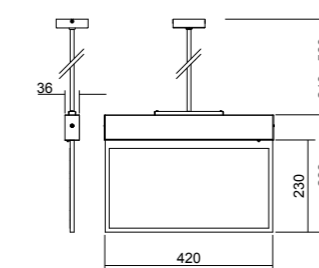

### Signum Adosada a techo

Referencia	Tipo (1)	Autonomía (h)
13.5520.2001.63	P	3
13.5520.2002.63	C	-
13.5520.2003.63	S	-

### Signum Empotrada a techo

Referencia	Tipo (1)	Autonomía (h)
13.5520.3001.63	P	3
13.5520.3002.63	C	-
13.5520.3003.63	S	-

### Signum Adosada a pared lateral

Referencia	Tipo (1)	Autonomía (h)
13.5520.4001.63	P	3
13.5520.4002.63	C	-
13.5520.4003.63	S	-

Posibilidad de fabricar distintas duraciones bajo demanda.  
(1) P = Permanente. C = Centralizada. S = Señalizadora.  
Distancia de visión de 40m. según UNE-EN1838

## Accesorios

### Instalación

Referencia	Descripción
13.5520.0100.63	Dispositivo para instalar en pared frontal
13.5520.0101.63*	Suspensión rígida 250mm
13.5520.0102.63*	Suspensión rígida 500mm

Acabado blanco. Disponibles en cualquier otro color RAL. Consultar condiciones. (\*) El dispositivo sirve para una única luminaria, para dos luminarias consultar.

### Rótulo adhesivo para difusor o banderola

Referencia	Descripción	Pictograma
13.5520.0021.00	Rótulo "FLECHA a la derecha/izquierda"	
13.5520.0022.00	Rótulo "FLECHA al frente"	
13.5520.0023.00	Rótulo "PUERTA a la derecha"	
13.5520.0024.00	Rótulo "PUERTA a la izquierda"	
13.5520.0025.00	Rótulo "SALIDA a la derecha"	
13.5520.0026.00	Rótulo "SALIDA a la izquierda"	
13.5520.0027.00	Rótulo "SALIDA al frente"	

Dimensiones rótulos 400 x 200 mm.

### Control para Equipo Centralizado

Referencia	Descripción	Autonomía (h)
13.5520.0011.00	Equipo centralizado para alimentación de hasta 20 luminarias	1
13.5520.0012.00	Equipo centralizado para alimentación de hasta 60 luminarias	1

Posibilidad de fabricar distintas duraciones bajo demanda.

### Control

Referencia	Descripción
13.5504.0001.00	Puesta en reposo y reencendido hasta 100 luminarias. Control Autotest a través del telemando.

## Versiones

### Superficie



### Adosada a pared



### Adosada a pared lateral



### Empotrada



### Suspendida

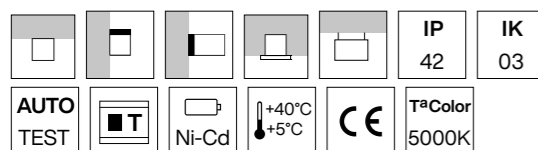

# Balizados de emergencia

72  
Dot

78  
Everest

74  
K2

# Dot



## Características

Luminaria para alumbrado de balizamiento de reducidas dimensiones. Su diseño, facilidad de montaje y elevado grado de protección IP hacen de ella una solución elegante, minimalista y práctica para cualquier tipo de espacio, tanto en aplicaciones de interior como de intemperie.

La posibilidad de selección de su temperatura de color (3000K ó 5000K) la convierte en la más versátil del mercado.

## Dimensiones

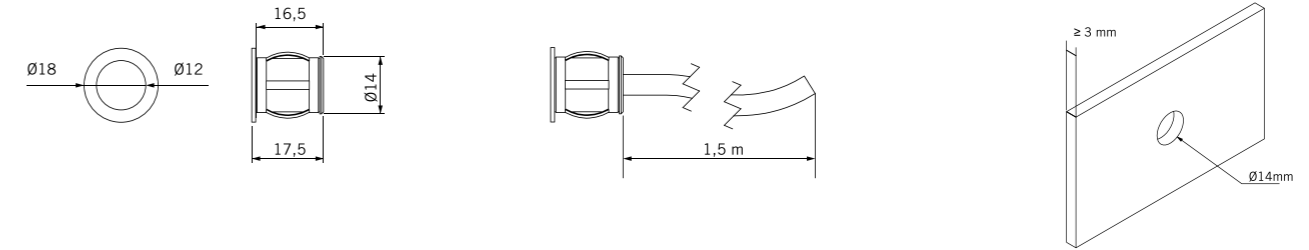

## Dot 24V

Embalaje: 7 unidades

Referencia	Tipo (1)	LED	P. Testigo de carga	Acabado
13.5506.0001.00	P	Blanco	En alimentador	Acero

(1) P = Permanente.

## Equipos de Alimentación

Referencia	Descripción
13.5504.0002.00	Alimentación permanente (24V), 1 hora de autonomía para hasta 50 balizados. Telemandable.
13.5504.0003.00	Alimentación permanente (24V), 1 hora de autonomía para hasta 80 balizados. Telemandable.

- Todos los modelos son conformes para cumplir el ITC-BT-28) del Reglamento de Baja Tensión.
- Tensión de alimentación: 24V c.c.
- Empotrable en paredes y suelos.
- Se entrega con cable de conexión de 1,5m.
- Doble funcionalidad 3000K/5000K con un simple cambio de polaridad.

## Versiones



	<b>IP</b> 65	<b>IK</b> 08		<b>TªColor</b> 3000K	<b>TªColor</b> 5000K

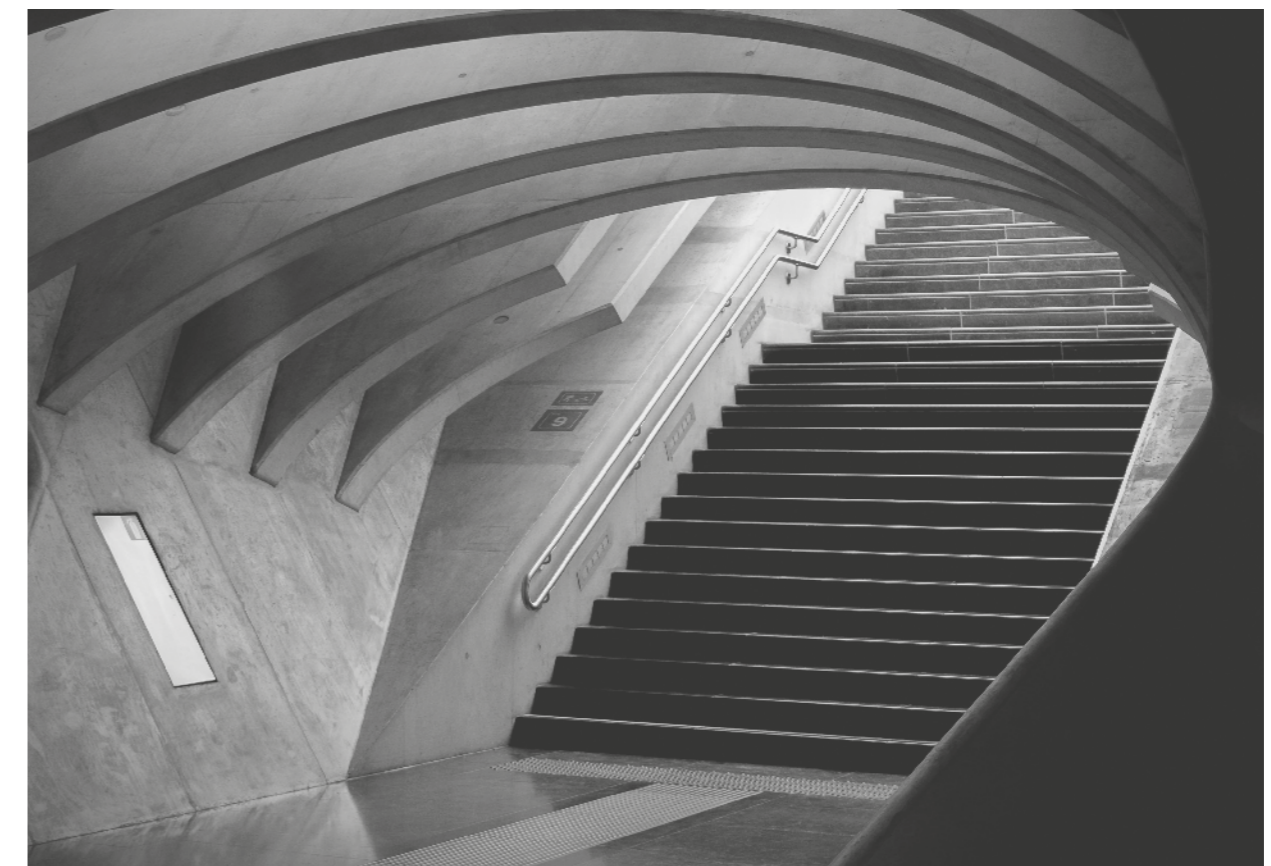

# K2

K2 Autónomo  
K2 Centralizado 24V  
K2 Señalizador



## Características

Las balizas K2 incorporan LEDs de alta luminosidad y están cuidadosamente diseñadas para aplicaciones tanto de interior como de exterior gracias a su IP66 e IK07. Disponibles en formato redondo y cuadrado, ofrecen una gran variación de acabados.

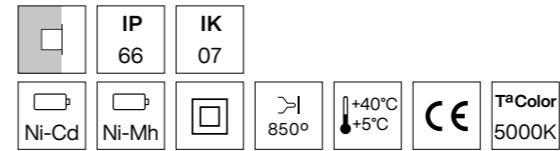

## Dimensiones

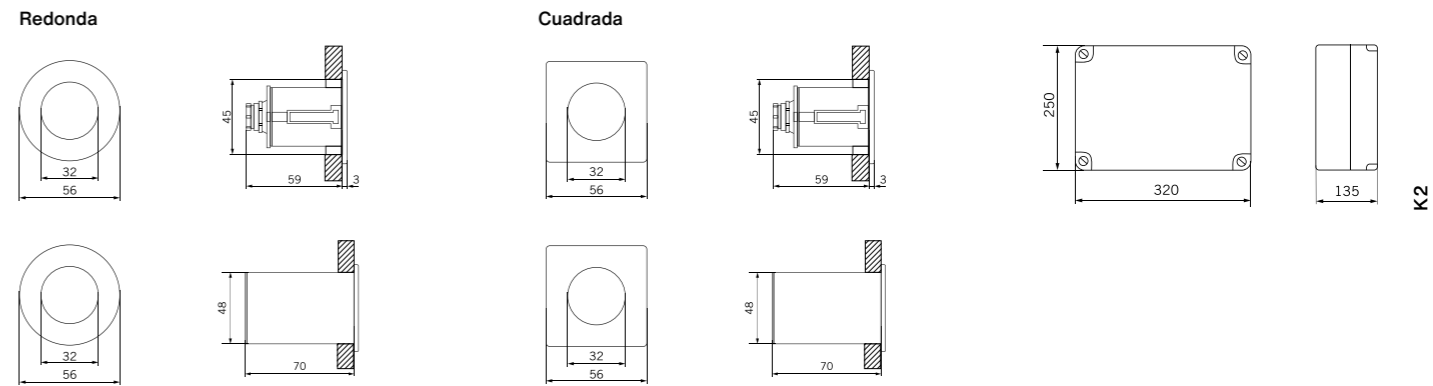

## Versiones

### Redonda



### Cuadrada



## Embellecedores

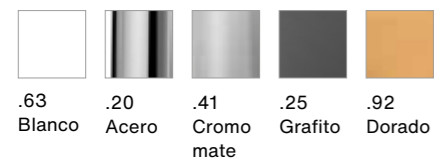

### Acabados estándar

Agrega el acabado deseado para completar la referencia del producto

## LED

Consúltanos para otras opciones de color de LED

## K2 Autónomo

Embalaje: 60 unidades

Referencia	Formato	Tipo (1)	Autonomía (h)	LEDs Emergencia (2)	P. Testigo de carga (3)
13.5521.1421	Cuadrado	NP	1	Ámbar	Verde
13.5520.1421	Redondo	NP	1	Ámbar	Verde
13.5521.1111	Cuadrado	NP	1	Blanco	Blanco
13.5520.1111	Redondo	NP	1	Blanco	Blanco

(1) NP = No permanente.  
(2) LEDs de emergencia disponibles con otros colores a consultar.  
(3) LED testigo de carga disponible con otros colores a consultar.  
Agrega el acabado deseado para completar la referencia del producto (Ver página 74)

## K2 Centralizado 24V

Embalaje: 60 unidades

Referencia	Formato	Tipo (1)	LEDs Emergencia (2)
13.5521.3201	Cuadrado	P	Ámbar
13.5520.3201	Redondo	P	Ámbar

(1) P = Permanente.  
(2) LEDs de emergencia disponibles con otros colores a consultar.  
Agrega el acabado deseado para completar la referencia del producto (Ver página 74)

## Equipos de Alimentación

Referencia	Descripción
13.5504.0002.00	Alimentación permanente (24V), 1 hora de autonomía para hasta 50 balizados. Telemandable.
13.5504.0003.00	Alimentación permanente (24V), 1 hora de autonomía para hasta 80 balizados. Telemandable.

- Los modelos autónomos y centralizados con cuadro son conformes para cumplir el ITC-BT-28) del Reglamento de Baja Tensión.  
- Tensión de alimentación:  
Balizado autónomo: 230V 50Hz (110V 50/60Hz opcional).  
Balizado señalizador: 230V 50Hz (110V 50/60Hz opcional).  
- El balizado K2 es empotrable en paredes y suelos y se puede instalar con o sin caja de empotrar.  
Todos los balizados se suministran con su caja de empotrar. No se puede instalar en caja universal.

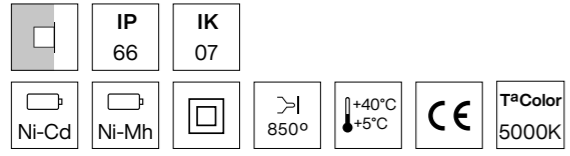

**K2 Señalizador**

Embalaje: 60 unidades

Referencia	Formato	Tipo (1)	LEDs Señalización (2)
13.5521.2201	Cuadrado	S	Ámbar
13.5520.2201	Redondo	S	Ámbar

(1) S = Señalizador.  
 (2) LEDs de emergencia disponibles con otros colores a consultar.  
 Agrega el acabado deseado para completar la referencia del producto (Ver página 74)

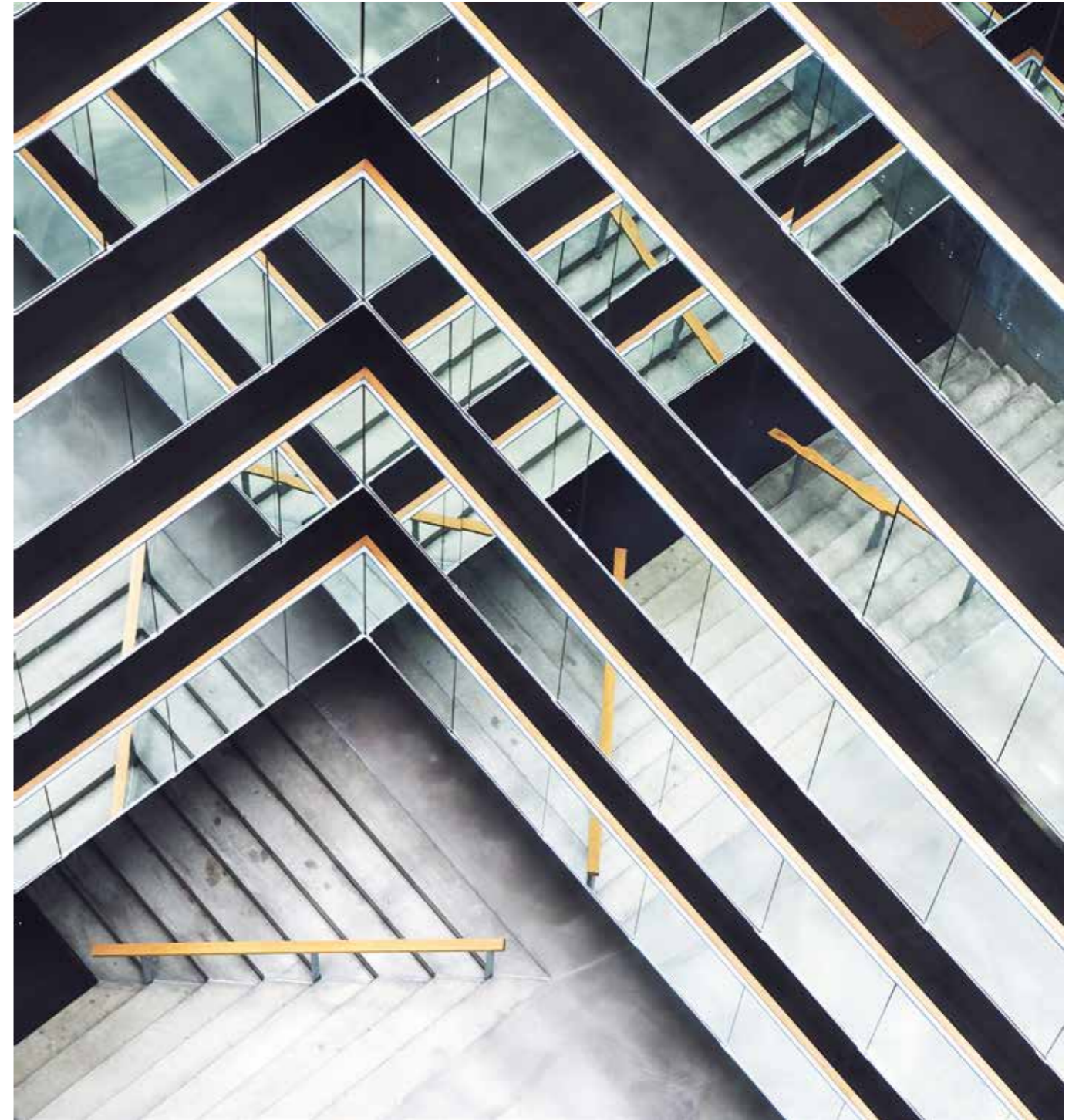





## Características

Completa gama de empotrables de pequeño tamaño para paredes y pavimentos, adecuados para aplicaciones diversas, zonas de paso, cabinas de ascensores, escaleras... Con formato rectangular, cumplen con una doble función: alumbrado de emergencia y señalización.

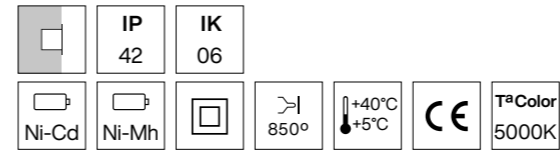

## Dimensiones

### Redonda

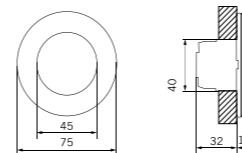

Apto para caja universal redonda

### Cuadrada

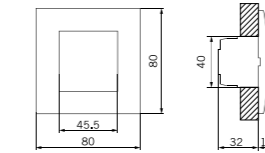

Apto para caja universal cuadrada

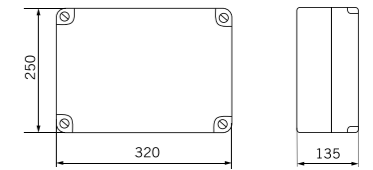

## Versiones

### Redonda



### Cuadrada



## Embellecedores



### Acabados estándar

Agrega el acabado deseado para completar la referencia del producto

## LED

Consúltanos para otras opciones de color de LED

## Everest Autónomo

Embalaje: 60 unidades

Referencia	Formato	Tipo (1)	Autonomía (h)	LEDs Emergencia (2)	P. Testigo de carga (3)
13.5541.1421	Cuadrado	NP	1	Ámbar	Verde
13.5540.1421	Redondo	NP	1	Ámbar	Verde
13.5541.1111	Cuadrado	NP	1	Blanco	Blanco
13.5540.1111	Redondo	NP	1	Blanco	Blanco

(1) NP = No permanente.

(2) LEDs de emergencia disponibles con otros colores a consultar.

(3) LED testigo de carga disponible con otros colores a consultar.

Agrega el acabado deseado para completar la referencia del producto (Ver página 78)

## Everest Autónomo-PACK (Incluye tres embellecedores blanco, grafito y marfil)

Embalaje: 60 unidades

Referencia	Formato	Tipo (1)	Autonomía (h)	LEDs Emergencia	P. Testigo de carga
13.5541.7010.63	Cuadrado	NP	1	Ámbar	Verde
13.5540.4010.63	Redondo	NP	1	Ámbar	Verde
13.5541.7030.63	Cuadrado	NP	1	Blanco	Verde
13.5540.4030.63	Redondo	NP	1	Blanco	Verde

## Everest Centralizado 24V

Embalaje: 60 unidades

Referencia	Formato	Tipo (1)	Autonomía (h)	LEDs Emergencia (2)	LEDs Emergencia (2)
13.5541.3201	Cuadrado	P	Según centralizado	Ámbar	En alimentador
13.5540.3201	Redondo	P	Según centralizado	Ámbar	En alimentador

(1) P = Permanente.

(2) LEDs de emergencia disponibles con otros colores a consultar.

Agrega el acabado deseado para completar la referencia del producto (Ver página 78)

## Equipos de Alimentación

Referencia	Descripción
13.5504.0002.00	Alimentación permanente (24V), 1 hora de autonomía para 50 balizados.
13.5504.0003.00	Alimentación permanente (24V), 1 hora de autonomía para 80 balizados.

• Los modelos autónomos y centralizados con cuadro son conformes para cumplir el ITC-BT-28) del Reglamento de Baja Tensión.

• Tensión de alimentación:

Balizado autónomo: 230V 50Hz (110V 50/60Hz opcional).

Balizado señalizador: 230V 50Hz (110V 50/60Hz opcional).

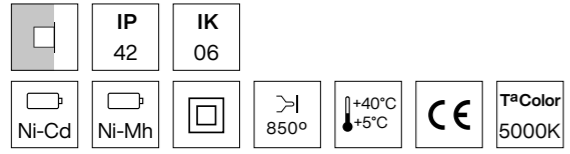

**Everest Señalizador**

Embalaje: 60 unidades

Referencia	Formato	Tipo (1)	LEDs Señalización
13.5541.2201	Cuadrado	S	Ámbar
13.5540.2201	Redondo	S	Ámbar
13.5541.3020	Cuadrado	S	Blanco
13.5540.3020	Redondo	S	Blanco

(1) S = Señalizador.  
 Agrega el acabado deseado para completar la referencia del producto (Ver página 78)

**Accesorios**

**Caja Empotrar**

Referencia	Descripción
13.5540.0000.00	Caja redonda para empotrar. (Ø75mm). Válida para Everest cuadrado y redondo

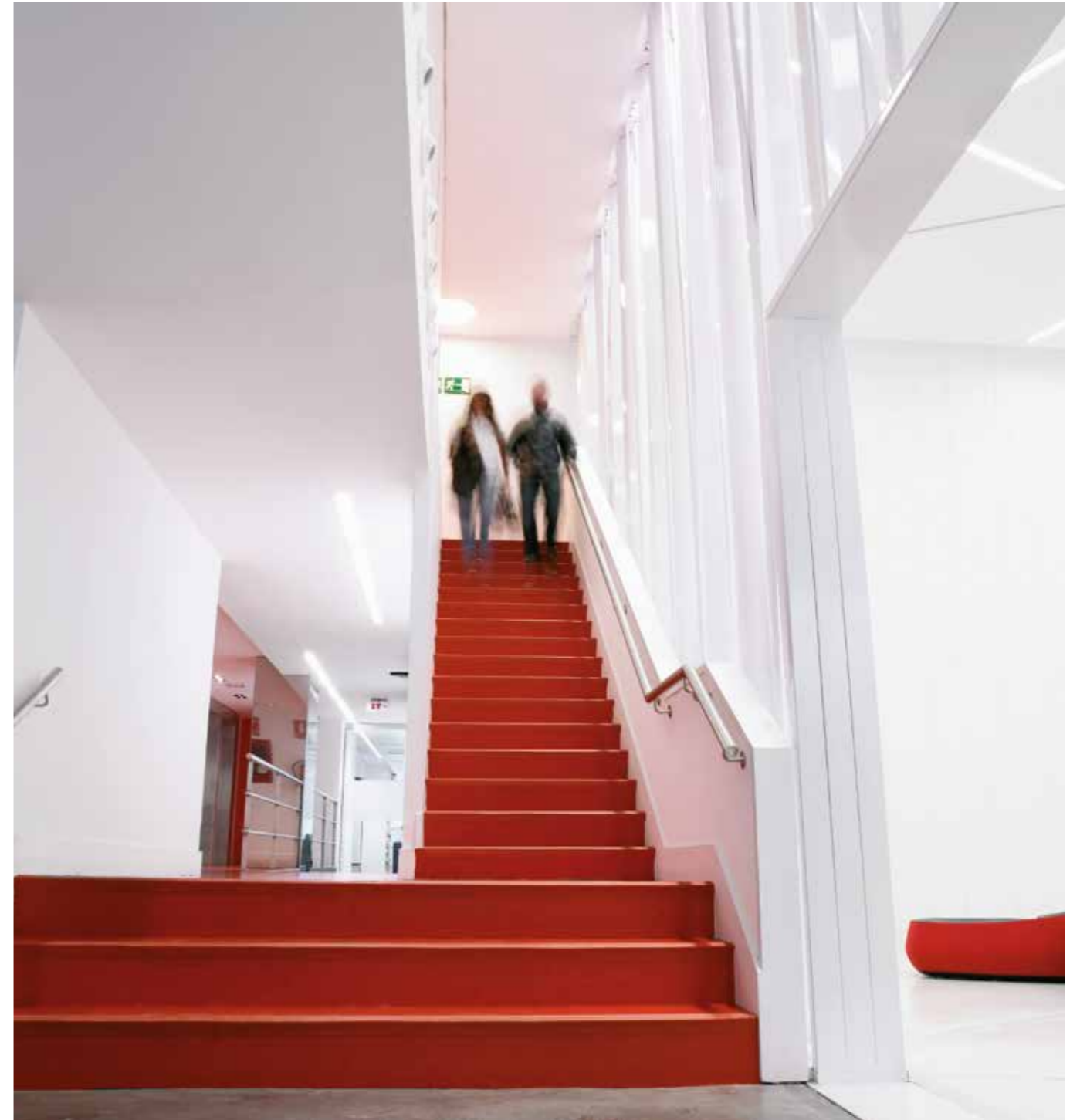

# Proyectores de emergencia

84  
SD

86  
Plus



Características

Completa gama de proyectores de gran potencia adecuados para su instalación a grandes alturas (5 metros o superiores). Están especialmente indicados para su uso en grandes superficies, naves industriales, supermercados...

Dimensiones

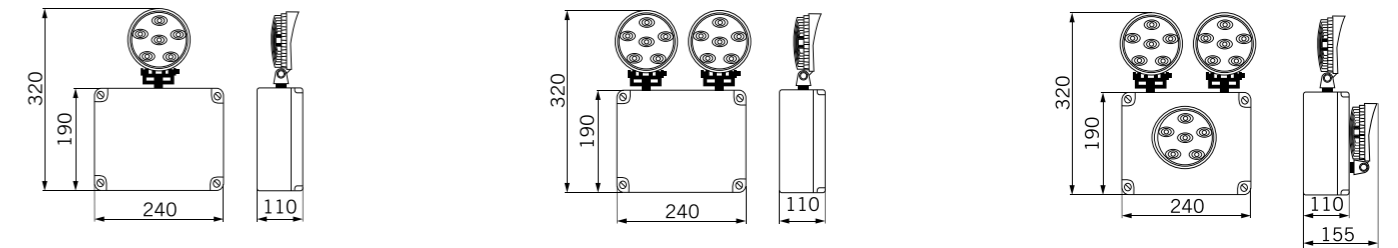

SD

Embalaje: 2 unidades

Referencia	Flujo (lm)	Fuentes de luz	Tipo (1)	Autonomía (h)
13.5522.6311.63	900	1	NP	1
13.5522.0111.63	1900	2	NP	1
13.5522.1007.63	2700	2	NP	1
13.5522.2003.63	3600	3	NP	1

Posibilidad de fabricar distintas duraciones y flujos bajo demanda.  
(1) NP = No permanente.

Versiones



SD AUTO TEST

Embalaje: 2 unidades

Referencia	Flujo (lm)	Fuentes de luz	Tipo (1)	Autonomía (h)
13.5522.0002.63	900	1	NP	1
13.5522.1004.63	1900	2	NP	1
13.5522.1009.63	2700	2	NP	1
13.5522.2002.63	3600	3	NP	1

Posibilidad de fabricar distintas duraciones y flujos bajo demanda.  
(1) NP = No permanente.

Control

Referencia	Descripción
13.5504.0001.00	Puesta en reposo y reencendido hasta 100 luminarias. Control Autotest a través del telemando.

IP 66
IK 08
AUTO TEST
T
Ni-Cd
850°
+40°C / +5°C
CE
TªColor 5000K
180°
120°

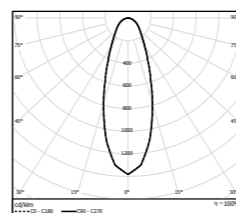

Distribución correspondiente a un solo grupo óptico orientable



### Características

Gama de proyectores de alumbrado de emergencia especialmente indicados para instalaciones de grandes alturas. Equipados con fuentes de iluminación LED y cuya orientación, permite dirigir el haz luminoso concentrado o expandido según necesidad.

### Dimensiones

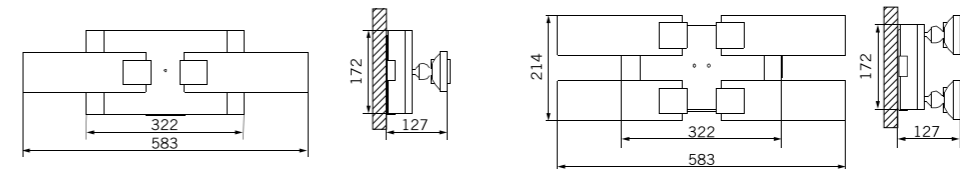

### Plus

Embalaje: unitario

Referencia	Flujo (lm)	Fuentes de luz	Tipo (1)	Autonomía (h)
13.5517.1510.63	1100	2	NP	1
13.5517.2310.63	2200	4	NP	1
13.5517.1330.63	1000	2	NP	3

(1) NP = No permanente.

### Versiones



### Plus AUTO TEST

Embalaje: unitario

Referencia	Flujo (lm)	Fuentes de luz	Tipo (1)	Autonomía (h)
13.5517.1110.63	1100	2	NP	1
13.5517.2110.63	2200	4	NP	1
13.5517.1130.63	1000	2	NP	3

(1) NP = No permanente.

### Control

Referencia	Descripción
13.5504.0001.00	Puesta en reposo y reencendido hasta 100 luminarias. Control Autotest a través del telemando.

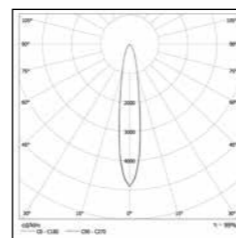
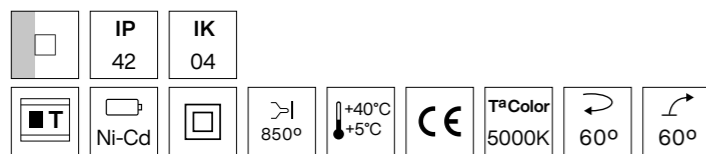

Distribución correspondiente a un solo grupo óptico orientable

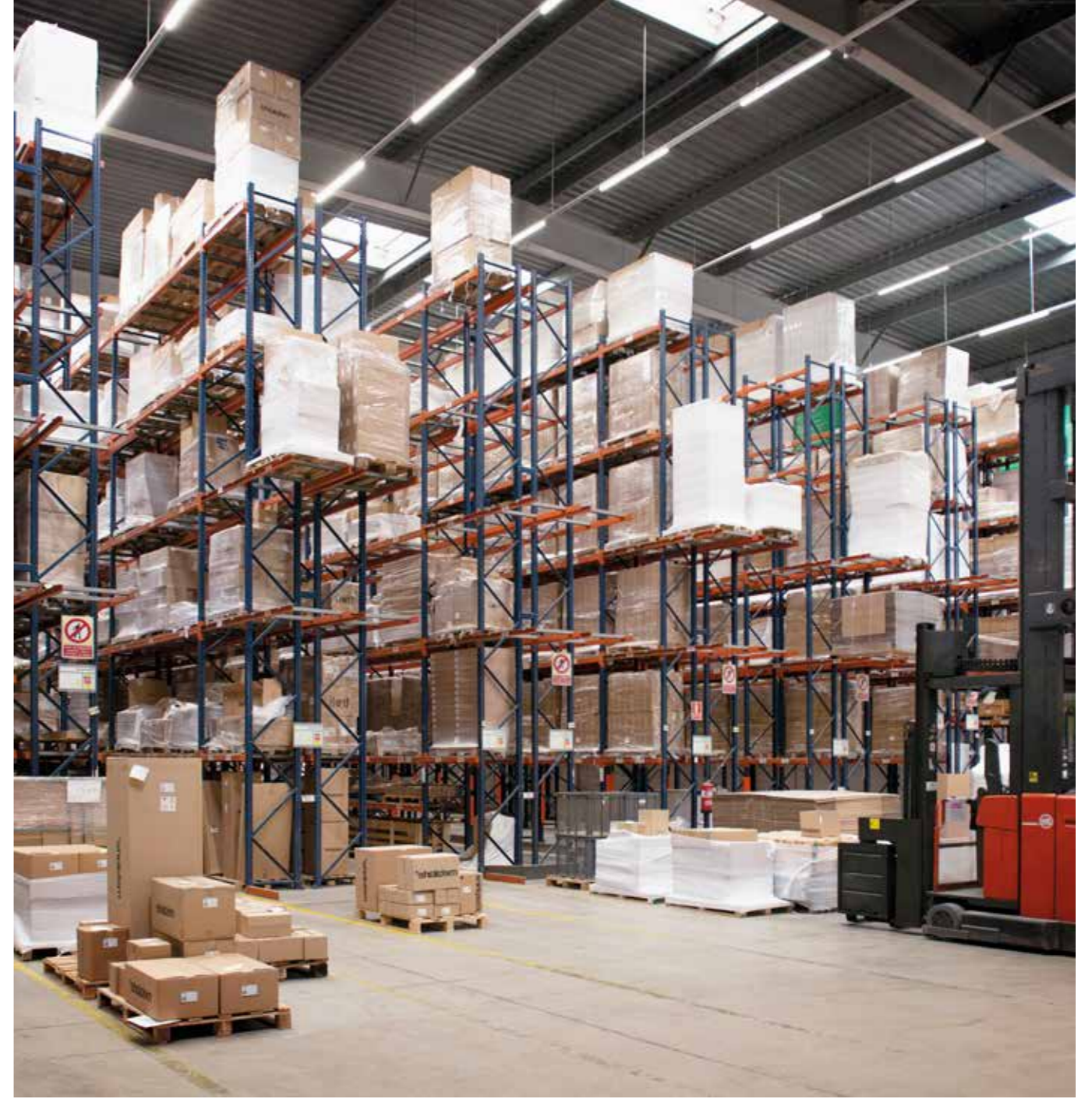

# Luminarias especiales de emergencia

92  
Nix

# Nix



## Características

Nix es una gama de pantallas estancas LED con múltiples posibilidades de instalación, adosables en paredes y techos o montaje suspendido. Son luminarias especialmente indicadas para la iluminación de locales donde se requiera una elevada protección ambiental: alto grado de humedad, de polución ambiental, riesgo de impactos.

## Dimensiones

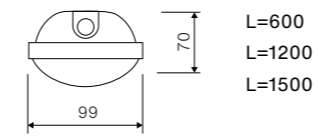

## Nix

Embalaje: unitario

Referencia	L	Flujo permanente (lm)	Flujo emergencia (lm)	Autonomía (h)	Potencia
11.0030.1414.21	600	1700	160	1	11W
11.0030.1404.21	600	3300	275	1	25W
11.0030.2414.21	1200	3300	275	1	25W
11.0030.2404.21	1200	6700	580	1	50W
11.0030.3414.21	1500	4300	390	1	30W
11.0030.3404.21	1500	8600	800	1	60W

## Versiones



		<b>IP</b> 65	<b>IK</b> 10
		<b>CE</b>	<b>TªColor</b> 4000K

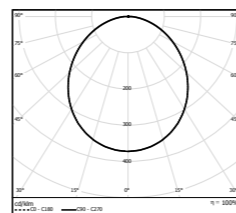



# Componentes

96  
Sistema central  
de baterías LPS

98  
Controles  
centralizados

100  
Kits de conversión  
para emergencia



### Características

El modelo LPS/4 es un sistema centralizado inteligente de baterías capaz de alimentar, controlar y monitorizar hasta 80 luminarias, repartidas en cuatro líneas.

### Dimensiones

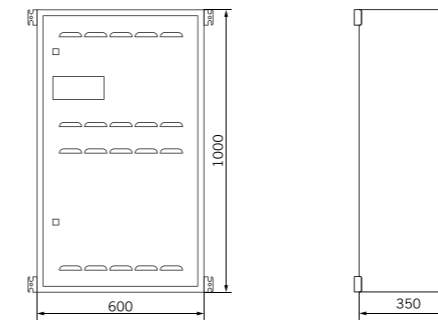

### Sistema central de baterías LPS Serie LPS/4

Embalaje: unitario

Referencia	Dimensiones (m)	Número de circuitos	Potencia máxima circuito (W)
13.5515.0001.00	1 x 0,6 x 0,35	4	540

Diseño de la instalación sujeta a estudio, consultar con departamento de proyectos.  
Diseñado acorde a las siguientes normativas:  
UNE-EN 50171 Sistemas de alimentación eléctrica centralizados.  
UNE-EN 50172 Sistemas de alumbrado de seguridad.

### Versiones

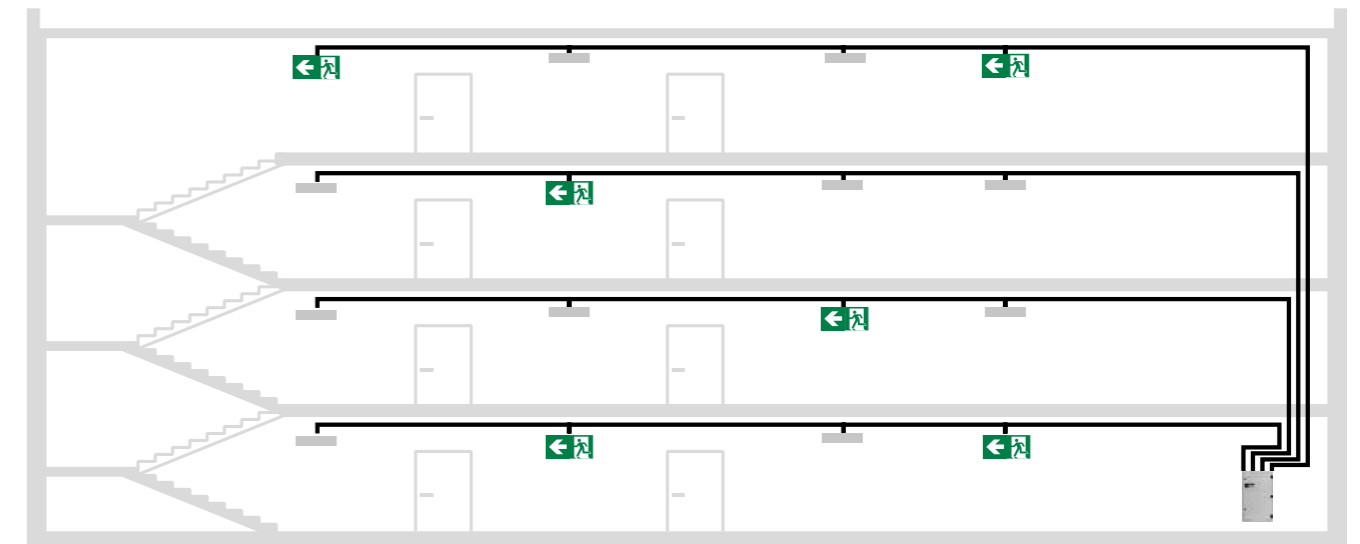
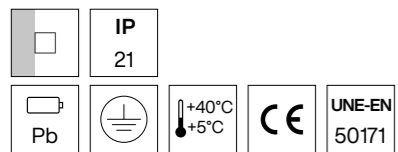

# Controles centralizados



## Características

Dispositivos para el control de grupos de luminarias. Permiten la realización del test o la puesta en reposo de las mismas.

## Dimensiones

11.1801.2030.00

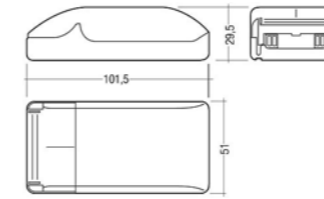

11.1801.2031.00

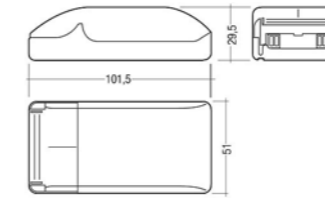

Telemando

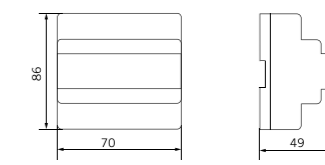

## Controles centralizados

Embalaje: unitario

Referencia	Descripción
11.1801.2030.00	Alimentador DALI de 4W para montaje independiente. Accesorio para suministrar 200 mA a dispositivos DALI o módulos de control sin su propia fuente de alimentación con el estándar DALI IEC60929 (DALI V0) e IEC62386 (DALI V1). Alimentado a 230-240V; 50 / 60Hz.
11.1801.2031.00	Módulo interfaz USB para sistemas DALI. Accesorio para conectar herramientas de software para direccionamiento, programación y parametrización de instalaciones DALI y dispositivos TROLL. Fuente de alimentación a través de la línea DALI.

## Telemando

Referencia	Descripción	Nº máximo de luminarias
13.5504.0001.00	Para luminarias, kits y proyectores: puesta en reposo y reencendido. Control AUTO TEST	100

Nota: Alimentación 230V 50/60Hz (110V 50/60Hz opcional). Envío de la señal de mando a 12V C.C.

## Versiones



11.1801.2030.00



11.1801.2031.00



Telemando

# Kits de conversión para emergencia

Sistema central de baterías LPS

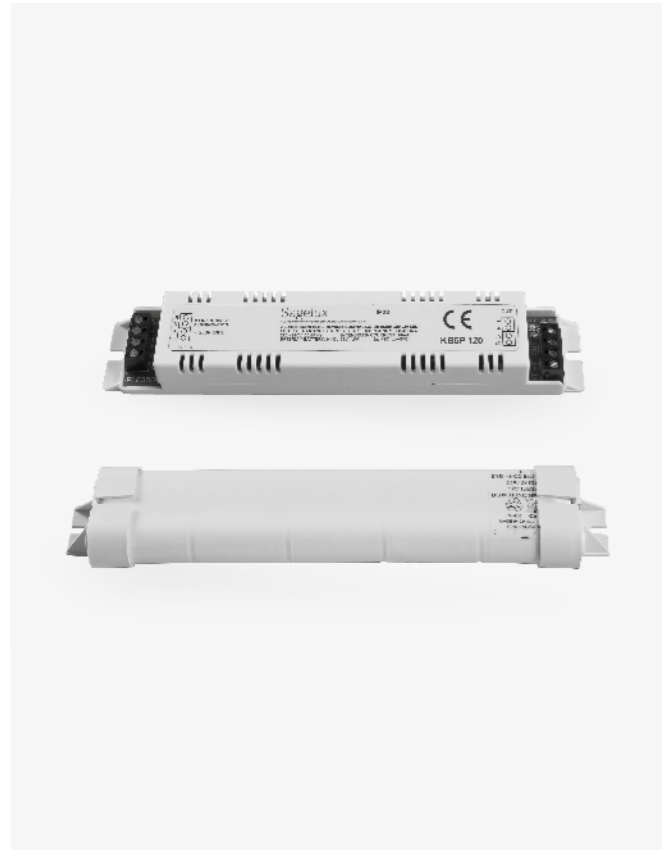

## Características

El kit de emergencia es un dispositivo funcional que permite convertir una luminaria en una luminaria de emergencia. Pueden actuar en modo permanente o no permanente.

## Dimensiones

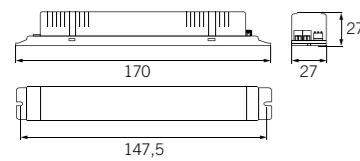

13.5523.1001.00  
13.5523.1002.00

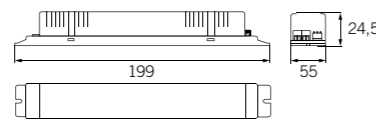

13.5523.1003.00

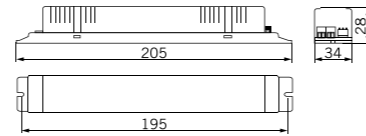

13.5523.0001.00  
13.5523.0002.00  
13.5523.0003.00  
13.5523.0004.00

## Dimensiones de las baterías

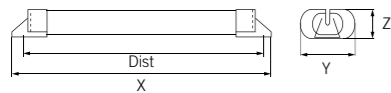

	A	B	C	D	E
Dist.	154	240	260	318	147,5
x	165	246	271	331	170
y	48	48	35	35	27
z	26	26	35	35	27

## Serie KIT-KL

Embalaje: unitario

Referencia	Tensión máx. de salida (V)	Dimensiones batería	Autonomía (h)	Corriente de salida (mA)	Tipo de batería
13.5523.0001.00	30	A	1,5	130	Ni-Cd
13.5523.0002.00	55	B	1,5	115	Ni-Cd
13.5523.0003.00	35	C	1,5	200	Ni-Cd
13.5523.0004.00	65	D	1,5	150	Ni-Cd

Todos los kits pueden trabajar en modo permanente o no permanente. Otras tensiones y corrientes de salida disponibles bajo demanda.

Referencia	Tensión de salida (Vdc)	Dimensiones batería	Autonomía (h)	Potencia de salida (W)	Tipo de batería
13.5523.1001.00	50-200	E	3	3.8	LiFePO4
13.5523.1002.00*	80-230	E	3	3.8	LiFePO4
13.5523.1003.00	50-200	Batería interna	1.5-2-3	5-3.5-2.5	LiFePO4

\*Para alimentar driver directamente a 230Vdc de hasta 5W

## Selección Kit adecuado

A partir de la tensión nominal de la fuente de luz

Seleccionar la tensión nominal (Vout) de la fuente de luz

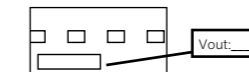

A partir de la potencia/corriente real de la luminaria

Consultar al fabricante/ficha técnica la potencia (P) en vatios (W) y la corriente de salida del driver (Iout) en amperios (A)

Calcular la tensión de la fuente de luz (Vout)

$$V_{out} = \frac{P}{I_{out}} \text{ V}$$

Seleccionar un kit con la tensión máx. de salida superior a la tensión de la fuente de luz

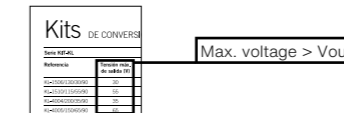

## Rendimiento de la luminaria

$$\text{Rendimiento} = \frac{\text{Corriente salida Kit}}{\text{Corriente salida luminaria (Iout)}} \times 100 = \text{___ \%}$$

Seleccionar un kit con la tensión máx. de salida superior a la tensión de la fuente de luz

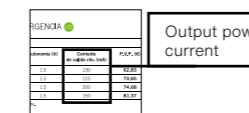

Si tiene acceso al driver de la luminaria, seleccione la corriente de salida desde ahí.



Sino tiene acceso al driver consultar al fabricante/ficha técnica de la luminaria

# Índice numérico

# Índice numérico

Referencia	Página	Referencia	Página	Referencia	Página
11.0030.1404.21	93	13.5502.9113.63	65	13.5503.9224.63	67
11.0030.1414.21	93	13.5502.9114.63	65	13.5503.9311.63	67
11.0030.2404.21	93	13.5502.9115.63	65	13.5503.9312.63	67
11.0030.2414.21	93	13.5502.9116.63	65	13.5503.9313.63	67
11.0030.3404.21	93	13.5502.9211.63	65	13.5503.9314.63	67
11.0030.3414.21	93	13.5502.9212.63	65	13.5503.9321.63	67
11.1801.2030.00	99	13.5502.9212.63	65	13.5503.9322.63	67
11.1801.2031.00	99	13.5502.9213.63	65	13.5503.9323.63	67
13.2035.0001.00	39	13.5502.9214.63	65	13.5503.9324.63	67
13.2035.0002.00	39	13.5502.9215.63	65	13.5504.0001.00	19,21,25,29,32,36, 44,49,51,65,67,69, 85,87,99
13.2035.0003.00	39	13.5502.9216.63	65	13.5504.0002.00	73,75,79
13.2035.0004.00	39	13.5502.9311.63	65	13.5504.0003.00	73,75,79
13.2035.1113.63	39	13.5502.9312.63	65	13.5505.0001.00	36
13.2035.1123.63	39	13.5502.9313.63	65	13.5505.0002.00	36
13.2035.1133.63	39	13.5502.9314.63	65	13.5505.0003.00	32,36
13.2035.3123.63	39	13.5502.9315.63	65	13.5505.0004.00	32,36
13.2035.3133.63	39	13.5502.9316.63	65	13.5505.0005.00	32,36
13.2035.5113.63	39	13.5503.0001.00	21,67	13.5505.1001.63	36
13.2035.5123.63	39	13.5503.0002.00	21,67	13.5505.1100.63	36
13.2035.5133.63	39	13.5503.0003.00	21,67	13.5505.1200.63	35
13.2035.7123.63	39	13.5503.0010.00	21,67	13.5505.1301.63	35
13.2035.7133.63	39	13.5503.0011.00	21	13.5505.2001.63	36
13.2037.1113.63	55	13.5503.0091.63	21	13.5505.2100.63	36
13.2037.1123.63	55	13.5503.0092.63	21	13.5505.2200.63	35
13.2037.1132.63	55	13.5503.0093.63	21	13.5505.2301.63	35
13.2037.1142.63	55	13.5503.1010.63	21	13.5505.3001.63	36
13.5502.0001.00	19,65	13.5503.1311.63	21	13.5505.3100.63	36
13.5502.0002.00	19,65	13.5503.2000.63	21	13.5505.3200.63	35
13.5502.0003.00	19,65	13.5503.2201.63	21	13.5505.3301.63	35
13.5502.0004.00	19,65	13.5503.3000.63	21	13.5505.3301.63	35
13.5502.0005.00	19,65	13.5503.3201.63	21	13.5505.4001.63	36
13.5502.0100.63	19	13.5503.4000.63	21	13.5505.4100.63	36
13.5502.0103.63	19	13.5503.4201.63	21	13.5505.4200.63	35
13.5502.0122.63	19	13.5503.5000.63	21	13.5505.4301.63	35
13.5502.0142.63	19	13.5503.5201.63	21	13.5505.5001.63	36
13.5502.0154.63	19	13.5503.6000.63	21	13.5505.5100.63	36
13.5502.0163.63	19	13.5503.6201.63	21	13.5505.5200.63	35
13.5502.0232.63	19	13.5503.6401.63	21	13.5505.5301.63	35
13.5502.0272.63	19	13.5503.9111.63	67	13.5505.6001.63	35
13.5502.0312.63	19	13.5503.9112.63	67	13.5506.0001.00	73
13.5502.1095.63	19	13.5503.9113.63	67	13.5508.0001.00	28,44
13.5502.1110.63	19	13.5503.9114.63	67	13.5508.0002.00	44
13.5502.1130.63	19	13.5503.9121.63	67	13.5508.0003.00	44
13.5502.1150.63	19	13.5503.9122.63	67	13.5508.0004.00	44
13.5502.1155.63	19	13.5503.9123.63	67	13.5508.0005.00	44
13.5502.1160.63	19	13.5503.9124.63	67	13.5508.0006.00	44
13.5502.1170.63	19	13.5503.9211.63	67	13.5508.0007.00	44
13.5502.1194.63	19	13.5503.9212.63	67	13.5508.0008.00	44
13.5502.1240.63	19	13.5503.9213.63	67	13.5508.0009.00	44
13.5502.1320.63	19	13.5503.9214.63	67	13.5508.0010.00	44
13.5502.9111.63	65	13.5503.9221.63	67	13.5508.0011.00	44
13.5502.9112.63	65	13.5503.9222.63	67		
		13.5503.9223.63	67		

Referencia	Página	Referencia	Página	Referencia	Página
13.5508.0012.00	44	13.5508.5011.63	43	13.5509.4030.63	32
13.5508.1000.63	41	13.5508.5020.63	42	13.5509.5010.63	31
13.5508.1001.63	43	13.5508.5021.63	43	13.5510.0000.XX	59
13.5508.1011.63	43	13.5508.5030.63	42	13.5510.0001.00	60
13.5508.1021.63	43	13.5508.5031.63	43	13.5510.0010.XX	59
13.5508.1030.63	41	13.5508.5040.63	41	13.5510.0020.XX	59
13.5508.1031.63	43	13.5508.5041.63	43	13.5510.0100.XX	59
13.5508.1040.63	42	13.5508.5050.63	41	13.5510.0110.XX	59
13.5508.1050.63	42	13.5508.5051.63	43	13.5510.0120.XX	59
13.5508.2000.63	41	13.5508.5060.63	42	13.5510.0200.XX	59
13.5508.2001.63	43	13.5508.5061.63	43	13.5510.0210.XX	59
13.5508.2011.63	43	13.5508.5070.63	42	13.5510.0220.XX	59
13.5508.2020.63	41	13.5508.5071.63	43	13.5510.1000.XX	59
13.5508.2021.63	43	13.5508.6000.63	41	13.5510.1010.XX	59
13.5508.2030.63	42	13.5508.6001.63	43	13.5510.1020.XX	59
13.5508.2031.63	43	13.5508.6011.63	43	13.5510.1100.XX	59
13.5508.2040.63	42	13.5508.6021.63	43	13.5510.1110.XX	59
13.5508.2041.63	43	13.5508.6030.63	41	13.5510.1120.XX	59
13.5508.2050.63	41	13.5508.6031.63	43	13.5510.1200.XX	59
13.5508.2051.63	43	13.5508.6040.63	42	13.5510.1210.XX	59
13.5508.2060.63	41	13.5508.6050.63	42	13.5510.1220.XX	59
13.5508.2061.63	43	13.5508.7000.63	41	13.5511.0000.XX	60
13.5508.2070.63	42	13.5508.7001.63	43	13.5511.0010.XX	60
13.5508.2071.63	43	13.5508.7011.63	43	13.5511.0020.XX	60
13.5508.2080.63	42	13.5508.7020.63	41	13.5511.0100.XX	60
13.5508.3000.63	41	13.5508.7021.63	43	13.5511.0110.XX	60
13.5508.3001.63	43	13.5508.7030.63	42	13.5511.0120.XX	60
13.5508.3010.63	41	13.5508.7031.63	43	13.5511.1000.XX	60
13.5508.3011.63	43	13.5508.7040.63	41	13.5511.1010.XX	60
13.5508.3020.63	42	13.5508.7041.63	43	13.5511.1020.XX	60
13.5508.3021.63	43	13.5508.7050.63	42	13.5511.1100.XX	60
13.5508.3030.63	42	13.5509.0000.00	32	13.5511.1110.XX	60
13.5508.3031.63	43	13.5509.0001.00	32	13.5511.1120.XX	60
13.5508.3040.63	41	13.5509.1000.63	31	13.5512.1010.63	57
13.5508.3041.63	43	13.5509.1010.63	31	13.5512.1020.63	57
13.5508.3050.63	41	13.5509.1020.63	32	13.5512.1030.63	57
13.5508.3051.63	43	13.5509.1030.63	32	13.5512.1040.63	57
13.5508.3060.63	42	13.5509.2000.63	31	13.5512.1050.63	57
13.5508.3061.63	43	13.5509.2010.63	31	13.5512.1060.63	57
13.5508.3070.63	42	13.5509.2020.63	32	13.5512.1070.63	57
13.5508.3071.63	43	13.5509.2030.63	32	13.5512.1080.63	57
13.5508.4000.63	41	13.5509.2040.63	31	13.5512.1090.63	57
13.5508.4001.63	43	13.5509.2050.63	31	13.5512.1100.63	57
13.5508.4010.63	41	13.5509.2060.63	32	13.5512.1110.63	57
13.5508.4011.63	43	13.5509.2070.63	32	13.5512.1210.63	57
13.5508.4020.63	42	13.5509.3000.63	31	13.5512.2010.63	57
13.5508.4021.63	43	13.5509.3010.63	31	13.5512.2020.63	57
13.5508.4030.63	42	13.5509.3020.63	32	13.5512.2030.63	57
13.5508.4031.63	43	13.5509.3030.63	32	13.5512.2040.63	57
13.5508.5000.63	41	13.5509.4000.63	31	13.5512.2050.63	57
13.5508.5001.63	43	13.5509.4010.63	31	13.5512.2060.63	57
13.5508.5010.63	41	13.5509.4020.63	32	13.5512.2070.63	57

Referencia	Página	Referencia	Página	Referencia	Página	Referencia	Página	Referencia	Página	Referencia	Página
13.5512.2080.63	57	13.5516.5005.63	23	13.5518.4001.63	28	13.5519.2602.63	51	13.5519.5602.63	51	13.5520.3002.63	69
13.5512.2090.63	57	13.5516.5006.63	23	13.5518.4002.63	28	13.5519.2603.63	51	13.5519.5607.63	50	13.5520.3003.63	69
13.5512.2100.63	57	13.5516.5007.63	23	13.5518.4003.63	27	13.5519.2604.63	51	13.5519.5608.63	50	13.5520.3201.XX	75
13.5512.3010.63	57	13.5516.5008.63	23	13.5518.4004.63	27	13.5519.2605.63	50	13.5519.6001.63	48	13.5520.4001.63	69
13.5512.3020.63	57	13.5516.6002.63	24	13.5518.5001.63	28	13.5519.2606.63	50	13.5519.6002.63	48	13.5520.4002.63	69
13.5512.3030.63	57	13.5516.6003.63	24	13.5518.5002.63	28	13.5519.2607.63	50	13.5519.6003.63	47	13.5520.4003.63	69
13.5512.3040.63	57	13.5516.6004.63	23	13.5518.5003.63	28	13.5519.2608.63	50	13.5519.6004.63	47	13.5521.1111.XX	75
13.5515.0001.00	97	13.5516.6005.63	23	13.5518.5004.63	28	13.5519.3001.63	48	13.5519.6310.00	48	13.5521.1421.XX	75
13.5516.0002.00	24,48,51	13.5516.6315.00	24	13.5518.5005.63	27	13.5519.3002.63	48	13.5519.6601.63	51	13.5521.2201.XX	76
13.5516.0003.00	24	13.5516.7001.63	24	13.5518.5006.63	27	13.5519.3003.63	48	13.5519.6602.63	51	13.5521.3201.XX	75
13.5516.0004.00	24	13.5516.7002.63	24	13.5518.5007.63	27	13.5519.3004.63	48	13.5519.6603.63	50	13.5522.0002.63	85
13.5516.0005.00	24	13.5516.7003.63	23	13.5518.5008.63	27	13.5519.3005.63	47	13.5519.6604.63	50	13.5522.0111.63	85
13.5516.0006.00	24	13.5516.7004.63	23	13.5518.6002.63	28	13.5519.3006.63	47	13.5519.6605.63	50	13.5522.1004.63	85
13.5516.0007.00	24	13.5516.7005.63	23	13.5518.6003.63	28	13.5519.3007.63	47	13.5519.7001.63	48	13.5522.1007.63	85
13.5516.0008.00	24	13.5517.1110.63	87	13.5518.6004.63	27	13.5519.3008.63	47	13.5519.7002.63	48	13.5522.1009.63	85
13.5516.0009.00	24	13.5517.1130.63	87	13.5518.6005.63	27	13.5519.3601.63	51	13.5519.7003.63	47	13.5522.2002.63	85
13.5516.0010.00	24	13.5517.1330.63	87	13.5518.6314.00	28	13.5519.3602.63	51	13.5519.7004.63	47	13.5522.2003.63	85
13.5516.0011.00	24	13.5517.1510.63	87	13.5518.7001.63	28	13.5519.3603.63	51	13.5519.7005.63	47	13.5522.6311.63	85
13.5516.0012.00	24	13.5517.2110.63	87	13.5518.7002.63	28	13.5519.3604.63	51	13.5519.7601.63	51	13.5523.0001.00	101
13.5516.0014.63	24	13.5517.2310.63	87	13.5518.7003.63	27	13.5519.3605.63	50	13.5519.7602.63	51	13.5523.0002.00	101
13.5516.0015.63	24	13.5518.0002.00	28	13.5518.7004.63	27	13.5519.3606.63	50	13.5519.7604.63	50	13.5523.0003.00	101
13.5516.0091.00	23	13.5518.0003.00	28	13.5518.7005.63	27	13.5519.3607.63	50	13.5519.7605.63	50	13.5523.0004.00	101
13.5516.0092.00	23	13.5518.0004.00	28,44,48	13.5519.0002.00	48	13.5519.3608.63	50	13.5519.8001.63	48	13.5523.1001.00	101
13.5516.0093.00	23	13.5518.0005.00	28,44,48	13.5519.0003.00	49,51	13.5519.3609.63	50	13.5519.8002.63	48	13.5523.1002.00	101
13.5516.1001.63	24	13.5518.0006.00	28,44,48	13.5519.0004.00	49,51	13.5519.3610.63	50	13.5519.8003.63	47	13.5523.1003.00	101
13.5516.1002.63	24	13.5518.0007.00	28,44,48	13.5519.0005.00	49,51	13.5519.4001.63	51	13.5519.8004.63	47	13.5540.0000.00	80
13.5516.1003.63	23	13.5518.0008.00	28,44,48	13.5519.0006.00	49,51	13.5519.4002.63	51	13.5519.8005.63	47	13.5540.1111.XX	79
13.5516.1004.63	23	13.5518.0009.00	28,44,48	13.5519.0007.00	49,51	13.5519.4003.63	48	13.5519.8603.63	50	13.5540.1421.XX	79
13.5516.2002.63	24	13.5518.0010.00	28,44,48	13.5519.0008.00	49,51	13.5519.4004.63	48	13.5519.8604.63	50	13.5540.2201.XX	80
13.5516.2003.63	24	13.5518.0011.00	28	13.5519.0009.00	49,51	13.5519.4005.63	47	13.5519.9001.63	48	13.5540.3020.XX	80
13.5516.2004.63	24	13.5518.0014.63	28	13.5519.0010.00	47	13.5519.4006.63	50	13.5519.9002.63	48	13.5540.3201.XX	79
13.5516.2005.63	24	13.5518.0015.63	28	13.5519.0011.00	47	13.5519.4007.63	50	13.5519.9003.63	47	13.5540.4010.63	79
13.5516.2006.63	23	13.5518.1002.63	28	13.5519.0012.00	47	13.5519.4008.63	47	13.5519.9004.63	47	13.5540.4030.63	79
13.5516.2007.63	23	13.5518.1003.63	28	13.5519.0014.63	50	13.5519.4601.63	51	13.5520.0011.00	69	13.5541.1111.XX	79
13.5516.2008.63	23	13.5518.1004.63	27	13.5519.0015.63	50	13.5519.4602.63	51	13.5520.0012.00	69	13.5541.1421.XX	79
13.5516.2009.63	23	13.5518.1005.63	27	13.5519.0016.63	50	13.5519.4603.63	51	13.5520.0021.00	69	13.5541.2201.XX	80
13.5516.3001.63	24	13.5518.2002.63	28	13.5519.1001.63	48	13.5519.4604.63	51	13.5520.0022.00	69	13.5541.3020.XX	80
13.5516.3002.63	24	13.5518.2003.63	28	13.5519.1002.63	48	13.5519.4606.63	50	13.5520.0023.00	69	13.5541.3201.XX	79
13.5516.3003.63	24	13.5518.2004.63	28	13.5519.1003.63	47	13.5519.4608.63	50	13.5520.0024.00	69	13.5541.7010.63	79
13.5516.3004.63	24	13.5518.2005.63	28	13.5519.1601.63	51	13.5519.4609.63	50	13.5520.0025.00	69	13.5541.7030.63	79
13.5516.3005.63	23	13.5518.2006.63	27	13.5519.1602.63	51	13.5519.4610.63	50	13.5520.0026.00	69		
13.5516.3006.63	23	13.5518.2007.63	27	13.5519.1603.63	50	13.5519.4611.63	50	13.5520.0027.00	69		
13.5516.3007.63	23	13.5518.2008.63	27	13.5519.1604.63	50	13.5519.4612.63	50	13.5520.0100.63	69		
13.5516.3008.63	23	13.5518.2009.63	27	13.5519.2001.63	48	13.5519.5001.63	48	13.5520.0101.63	69		
13.5516.4001.63	24	13.5518.3001.63	28	13.5519.2002.63	48	13.5519.5002.63	48	13.5520.0102.63	69		
13.5516.4002.63	24	13.5518.3002.63	28	13.5519.2003.63	48	13.5519.5003.63	48	13.5520.1111.XX	75		
13.5516.4003.63	23	13.5518.3003.63	28	13.5519.2004.63	48	13.5519.5004.63	48	13.5520.1421.XX	75		
13.5516.4004.63	23	13.5518.3004.63	28	13.5519.2005.63	47	13.5519.5005.63	47	13.5520.2001.63	69		
13.5516.5001.63	24	13.5518.3005.63	27	13.5519.2006.63	47	13.5519.5006.63	47	13.5520.2002.63	69		
13.5516.5002.63	24	13.5518.3006.63	27	13.5519.2007.63	47	13.5519.5007.63	47	13.5520.2003.63	69		
13.5516.5003.63	24	13.5518.3007.63	27	13.5519.2008.63	47	13.5519.5601.63	51	13.5520.2201.XX	76		
13.5516.5004.63	24	13.5518.3008.63	27	13.5519.2601.63	51			13.5520.3001.63	69		

# Soluciones para iluminación de emergencia

110  
Información  
sobre iluminación  
de emergencia

113  
Condiciones  
generales de  
venta y suministro

112  
Sistemas  
de gestión  
y mantenimiento



# Información sobre iluminación de emergencia

El alumbrado de emergencia es aquel que debe entrar en funcionamiento automáticamente cuando se produzca el fallo del alumbrado general o cuando la tensión de éste, baje a menos del 70% de su valor nominal. Tiene como finalidad:

- Iluminar las señales de evacuación.
- Proporcionar el alumbrado necesario en las vías de evacuación de manera que las personas puedan abandonar el local con seguridad a través de las salidas previstas para tal fin.
- Asegurar que los diversos equipos de alarma y protección contra incendios puedan localizarse y usarse fácilmente.
- Permitir que se puedan llevar a cabo las operaciones necesarias relacionadas con las medidas de seguridad.

## Aplicación del Reglamento de Baja Tensión (RBT) según el tipo de local

Además no se debe de olvidar que pueden existir reglamentos regionales o municipales con diferentes requerimientos.

	Espectáculos y actividades recreativas	Locales de reunión, trabajo y de uso sanitario	Según dificultad de evacuación de cualquier local	Otros locales
Ejemplos	Cines, teatros, auditorios, estadios, pabellones de deportes, plazas de toros, hipódromos, parques de atracciones, ferias, salas de fiesta, discotecas, salas de juegos de azar	Templos, salas de conferencias y congresos, bares, cafeterías, restaurantes, museos, casinos, hoteles, hostales, zonas comunes de centros comerciales, aeropuertos, estaciones de viajeros, parking de uso público cerrado de más de 5 vehículos, asilos, guarderías.  Hospitales, ambulatorios, sanatorios.	Centros de enseñanza, bibliotecas, establecimientos comerciales, residencias de estudiantes, gimnasios, salas de exposiciones, centros culturales, clubes sociales y deportivos.  Oficinas con presencia de público.  Consultorios médicos, clínicas.	Edificios de gran altura, sótanos.  Locales abiertos al público: grandes almacenes.  Edificios de gran altura abiertos al público.  Locales en sótanos, abiertos al público.
¿Es de pública concurrencia?	Siempre	Siempre	Ocupación > 50 personas ajenas al local	Siempre

## Tipos de alumbrado

Alumbrado de evacuación	Alumbrado previsto para garantizar el reconocimiento y la utilización de los medios o rutas de evacuación cuando los locales estén o puedan estar ocupados.
Alumbrado ambiente o antipánico	Alumbrado previsto para evitar todo riesgo de pánico y proporcionar una iluminación ambiente adecuada para identificar los obstáculos y acceder a las rutas de evacuación.
Alumbrado de zonas de alto riesgo	Alumbrado previsto para garantizar la seguridad de las personas en actividades potencialmente peligrosas.
Alumbrado de reemplazamiento	Parte del alumbrado de emergencia que permite la continuidad de las actividades normales.
Alumbrado de balizamiento	En locales de espectáculos y actividades recreativas. En cada uno de los peldaños o rampas con más de un 8% de inclinación. Con suficiente intensidad para que puedan iluminar la huella. En caso de pilotos de balizado, instalados a razón de 1 por cada metro lineal de anchura o fracción.

## Niveles de iluminación

Alumbrado de evacuación	Alumbrado ambiente o antipánico	Alumbrado de zonas de alto riesgo	Alumbrado de reemplazamiento
<b>ITC-BT-28</b> <b>CTE-DBSU-4</b> <b>R.D. 2267/2004</b>	<b>ITC-BT-28</b>	<b>ITC-BT-28</b>	<b>ITC-BT-28</b>
<b>1 Lux</b> en el suelo, en el eje de las rutas de evacuación (y 0,5 Lux en la banda central, en el CTE).	Relación entre iluminancia máxima y mínima < <b>40</b> .	Iluminación mínima: <b>15 lux</b> o <b>10%</b> de la iluminación normal.	En zonas de hospitalización.
<b>5 Lux</b> en los puntos de los servicios contra incendios y cuadros de distribución.	Tiempo mínimo de funcionamiento: <b>1 hora</b> .	Relación entre iluminancia máxima y mínima < <b>10</b> .	<b>5 Lux</b> en el suelo en eje de los pasos principales.
Relación entre iluminancia máxima y mínima < <b>40</b> .		Duración mínima: la necesaria para interrumpir las actividades.	Tiempo mínimo de funcionamiento: <b>2 horas</b> .
Tiempo mínimo de funcionamiento: <b>1 hora</b> .			

## Emplazamiento

<b>ITC-BT-28</b> <b>CTE-DBSU-4</b>	<b>ITC-BT-28</b>
Recintos con una ocupación mayor de 100 personas. Aseos generales de planta en edificios de acceso público. En los estacionamientos cerrados y cubiertos (para más de 5 vehículos). En los locales que alberguen equipos generales de instalaciones de protección. En las salidas de emergencia y en las señales de seguridad reglamentarias. Los recorridos generales de evacuación. En todo cambio de dirección de la ruta de evacuación. En toda intersección de pasillos con las rutas de evacuación. En las escaleras, de manera que cada tramo de escaleras reciba una iluminación directa.* Equipos manuales destinados a la prevención y extinción de incendios. (5 Lux)* Cuadros de distribución del alumbrado. (5 Lux)*	En los puestos de primeros auxilios. En el exterior de edificios, en la vecindad inmediata a la salida. En escaleras de incendios y escaleras de evacuación de edificios de viviendas. Zonas clasificadas como de alto riesgo en el Artículo 19 de NBE-CPI-96. Balizado: • En locales de espectáculos y actividades recreativas. • En cada uno de los peldaños o rampas con más de un 8% de inclinación. • En caso de pilotos de balizado, instalados a razón de 1 por cada metro lineal de anchura o fracción.
* (A menos de 2m. en ITC-BT-28)	

## Normativa

<b>Instalación</b>									
El alumbrado de emergencia debe cumplir, según su tipología, las siguientes reglamentaciones principales:	<table border="1"> <tr> <td><b>ITC BT 28</b></td> <td>Reglamento de Baja Tensión. Instalaciones en locales de Pública Concurrencia.</td> </tr> <tr> <td><b>CTE DBSU 4</b></td> <td>Código técnico de la edificación. Seguridad frente al riesgo causado por iluminación inadecuada.</td> </tr> <tr> <td><b>R.D. 2267/2004</b></td> <td>Reglamento de seguridad contra incendios en establecimientos industriales.</td> </tr> </table>	<b>ITC BT 28</b>	Reglamento de Baja Tensión. Instalaciones en locales de Pública Concurrencia.	<b>CTE DBSU 4</b>	Código técnico de la edificación. Seguridad frente al riesgo causado por iluminación inadecuada.	<b>R.D. 2267/2004</b>	Reglamento de seguridad contra incendios en establecimientos industriales.		
<b>ITC BT 28</b>	Reglamento de Baja Tensión. Instalaciones en locales de Pública Concurrencia.								
<b>CTE DBSU 4</b>	Código técnico de la edificación. Seguridad frente al riesgo causado por iluminación inadecuada.								
<b>R.D. 2267/2004</b>	Reglamento de seguridad contra incendios en establecimientos industriales.								
Esta reglamentación deriva de una serie de normativas europeas relacionadas:	<table border="1"> <tr> <td><b>UNE-EN 1838</b></td> <td>Iluminación. Alumbrado de emergencia.</td> </tr> <tr> <td><b>UNE-EN 50172</b></td> <td>Sistemas de alumbrado de seguridad.</td> </tr> </table>	<b>UNE-EN 1838</b>	Iluminación. Alumbrado de emergencia.	<b>UNE-EN 50172</b>	Sistemas de alumbrado de seguridad.				
<b>UNE-EN 1838</b>	Iluminación. Alumbrado de emergencia.								
<b>UNE-EN 50172</b>	Sistemas de alumbrado de seguridad.								
<b>Aparatos</b>									
Un aparato de alumbrado de emergencia debe cumplir, según su tipología, las siguientes reglamentaciones principales:	<table border="1"> <tr> <td><b>D.C. 2014/35/EU</b></td> <td>Directiva de baja tensión / Low Voltage / Basse tension.</td> </tr> <tr> <td><b>D.C. 2014/30/EU</b></td> <td>Directiva de compatibilidad electromagnética EMC.</td> </tr> <tr> <td><b>D.C. 2017/2102/EU</b></td> <td>Rohs Residuos de aparatos eléctricos y electrónicos Rohs Residuos de aparatos eléctricos y electrónicos.</td> </tr> </table>	<b>D.C. 2014/35/EU</b>	Directiva de baja tensión / Low Voltage / Basse tension.	<b>D.C. 2014/30/EU</b>	Directiva de compatibilidad electromagnética EMC.	<b>D.C. 2017/2102/EU</b>	Rohs Residuos de aparatos eléctricos y electrónicos Rohs Residuos de aparatos eléctricos y electrónicos.		
<b>D.C. 2014/35/EU</b>	Directiva de baja tensión / Low Voltage / Basse tension.								
<b>D.C. 2014/30/EU</b>	Directiva de compatibilidad electromagnética EMC.								
<b>D.C. 2017/2102/EU</b>	Rohs Residuos de aparatos eléctricos y electrónicos Rohs Residuos de aparatos eléctricos y electrónicos.								
Esta reglamentación deriva de una serie de normativas europeas relacionadas:	<table border="1"> <tr> <td><b>UNE-EN 60598-2-22</b></td> <td>Luminaria para alumbrado de emergencia.</td> </tr> <tr> <td><b>UNE-EN 62031</b></td> <td>Módulos LED para alumbrado general. Requisitos de seguridad.</td> </tr> <tr> <td><b>UNE-EN 62384</b></td> <td>Dispositivos de control electrónicos alimentados en corriente continua o corriente alterna para módulos LED. Requisitos de funcionamiento. (IEC 62348).</td> </tr> <tr> <td><b>UNE-EN 62034</b></td> <td>Sistema de ensayo automático del alumbrado de emergencia alimentado por baterías.</td> </tr> </table>	<b>UNE-EN 60598-2-22</b>	Luminaria para alumbrado de emergencia.	<b>UNE-EN 62031</b>	Módulos LED para alumbrado general. Requisitos de seguridad.	<b>UNE-EN 62384</b>	Dispositivos de control electrónicos alimentados en corriente continua o corriente alterna para módulos LED. Requisitos de funcionamiento. (IEC 62348).	<b>UNE-EN 62034</b>	Sistema de ensayo automático del alumbrado de emergencia alimentado por baterías.
<b>UNE-EN 60598-2-22</b>	Luminaria para alumbrado de emergencia.								
<b>UNE-EN 62031</b>	Módulos LED para alumbrado general. Requisitos de seguridad.								
<b>UNE-EN 62384</b>	Dispositivos de control electrónicos alimentados en corriente continua o corriente alterna para módulos LED. Requisitos de funcionamiento. (IEC 62348).								
<b>UNE-EN 62034</b>	Sistema de ensayo automático del alumbrado de emergencia alimentado por baterías.								

# Sistemas de gestión y mantenimiento

Un sistema de alumbrado de emergencia sin el mantenimiento adecuado puede comprometer seriamente la seguridad de un edificio, además la norma UNE-EN 50175 indica que el alumbrado de emergencia se debe de revisar periódicamente. Por ello en Sagelux estamos especialmente concienciados de la importancia de la seguridad y el mantenimiento preventivo de nuestros productos, y para ello hemos desarrollado sistemas de control de las instalaciones de alumbrado de emergencia. Dependiendo del tipo de proyecto y con el objetivo de que el cliente pueda verificar y gestionar el mantenimiento de sus instalaciones presentamos distintas alternativas.

## Sistema AUTO TEST (UNE EN 62034)

El Sistema AUTO TEST es un sistema de verificación automático incorporado a las luminarias. Mediante indicaciones visuales informa acerca del estado de los componentes clave de las luminarias: lámparas y baterías.

Los tests se muestran al usuario mediante dos led de diferente color: verde y ambar. Estos test se realizan de forma automática con la siguiente periodicidad:

<b>Periodicidad de los tests</b>	<b>Permanente</b>	Carga de la batería	
	<b>Semanal</b>	Conmutación a modo de emergencia Encendido de la lámpara de emergencia	
	<b>Trimestral</b>	Autonomía de la batería	
<b>Instalaciones siempre operativas</b>	Para evitar dejar las instalaciones no operativas cuando se realizan los tests de autonomía, el sistema es capaz de hacer los tests en modo par/impar. En este modo los equipos realizan los tests de forma alternativa (una luminaria de cada dos) sin que sea necesario un doble circuito de telemando.		
<b>Control a distancia</b>	El Sistema AUTO TEST puede controlarse mediante el telemando BT-12 que permite realizar las siguientes operaciones desde el cuadro eléctrico donde está instalado:		
	La puesta en estado de reposo	Inicio manual de test funcional/ autonomía	Desfase en los test de 24 horas entre luminarias adyacentes
	El circuito de telemando se cablea con una línea de 2 x 1,5 mm2. Cada telemando puede controlar hasta 100 luminarias.		

# Condiciones Generales de Venta

(España, Portugal y Andorra) Consulte las condiciones especiales de venta en Latinoamérica.

## 1. Generales

Todos los pedidos cursados implican, por parte del comprador, la aceptación íntegra de las presentes condiciones generales de venta.

## 2. Gestión de pedidos

### Gestión de pedidos de muestras

Las muestras serán siempre facturadas excepto las que por ser tema de promoción se envíen sin costes.

Las muestras deberán ser devueltas antes de 30 días a portes pagados, no se aplicará depreciación siempre y cuando la muestra presente las mismas condiciones con las que se envió.

### Pedidos de fabricación especial

Luxiona iberia S.A. se reserva el derecho de pedir un adelanto a la aceptación del pedido de entre el 20-50% sobre los pedidos especiales cuando considere que este material no tendrá otro fin que el solicitado por el cliente.

## 3. Plazo de entrega

Salvo expresa confirmación por escrito, los plazos de entrega son a título orientativo, por lo que no se aceptará ninguna reclamación por daños y perjuicios, ni penalización por demora en la entrega. Transcurridas 48h desde la recepción del pedido, no se aceptarán anulaciones ni modificaciones del mismo.

El incumplimiento del plazo de entrega no faculta al cliente a la rescisión del contrato de compra sin la concesión de un plazo prudencial de tiempo para solucionar dicha demora.

Cada expedición se considerará a todos los efectos como una operación independiente, aunque varias de ellas formen parte del mismo pedido.

## 4. Precio

Será el fijado en nuestra lista de precios en vigor, salvo acuerdo explícito y con confirmación por parte de LUXIONA.

## 5. Anulación de pedido

Los pedidos pasados en firme no pueden ser anulados sin la expresa confirmación de Luxiona Iberia S.A. Podrán ser sin embargo anulados unilateralmente por nuestra firma si sobreviniesen circunstancias de fuerza mayor que impidan su tramitación.

## 6. Transportes

En los envíos a península y Baleares, los portes serán a cargo de Grupo Luxiona Iberia S.A. para pedidos cuyo importe en factura sea superior, impuestos y tasas excluidos, a 400 euros. Si el transportista es designado por el comprador, los portes irán a cargo de éste.

En los envíos a las islas Canarias, Ceuta y Melilla, los portes correrán a cargo de Luxiona Iberia S.A. cuando el importe neto del envío sea superior a 1.000€. Los pedidos a Portugal se registrarán por el mismo importe que en la península cuando el pedido supere los 400€ sin impuestos.

Para exportación se seguirán los términos correspondientes al Incoterm acordado individualmente con cada cliente, los cuales quedarán reflejados en su Ficha de Cliente. Como norma general, de no haberse acordado términos concretos, se tomará el Incoterm Ex Works.

Para enviar a portes pagados un pedido de inferior importe, el cargo en factura será de 18€.

El pedido mínimo será de 100€, los pedidos inferiores a esta cantidad tendrán un cargo adicional de 15€. El comprador tiene la obligación de examinar la mercancía en el momento de la entrega o en un plazo máximo de 24 horas. No se aceptarán reclamaciones por incidencias en el transporte una vez transcurrido el citado plazo.

## 7. Entrega

El punto de entrega, y por consiguiente el de la venta, se considerará en nuestra fábrica o almacenes, habiéndose efectuado en el momento que la mercancía sale de dichos lugares.

Si la entrega de la mercancía se efectúa directamente al destinatario en nuestros centros de distribución, se deberá consignar en el albarán la identificación, N.I.F., y firma de la persona que retira la mercancía.

## 8. Calidad y otros defectos

Las pequeñas diferencias de nuestros productos en cuanto a tamaño, color o cualquier otra modificación en la ejecución, no serán motivo de reclamación por parte del comprador, siempre y cuando no se hubiera pactado lo contrario entre ambas partes. Luxiona Iberia S.A. en mejora continua de sus productos puede modificarlos o variarlos sin previo aviso. Todos los productos incluidos en este catálogo están sujetos a las condiciones generales de garantía del Luxiona Iberia S.A. (<https://bit.ly/3mX6G0k>) [luxiona.com](http://luxiona.com)

## 9. Devoluciones

Sólo se aceptarán las devoluciones de material que figuren en la tarifa de precios en vigor, lo que excluye ejecuciones especiales de cualquier tipo, así como referencias anuladas o descatalogadas.

Toda devolución deberá indicar el número de albarán en el que fue suministrado el producto objeto de la misma.

En caso de aceptar la devolución, este deberá presentarse en su embalaje original, sin marcas y en buen estado de conservación.

Toda devolución debe ser analizada por nuestro Servicio de Atención Técnica que es el responsable de su verificación. El abono relativo a toda devolución aceptada, conlleva una depreciación mínima del 15% del importe neto en factura. En el caso de recibir material no comercializable (por alguna de las causas descritas anteriormente), se aplicará una depreciación del 100%.

Comunicada esta situación, el material estará disponible durante 30 días en nuestro SAT. Transcurrido dicho periodo sin notificación por su parte, este será destruido. No se aceptarán devoluciones sin la autorización escrita por parte de Luxiona Iberia S.A., así como material adicional no contemplado en la autorización. Debe indicarse en el exterior del embalaje de transporte (nunca en el propio del producto) y de forma visible, el número de devolución. Asimismo, las devoluciones deben efectuarse a portes pagados, y por cuenta y riesgo del cliente. No se aceptarán devoluciones de material cuando tenga una antigüedad superior a 90 días respecto de la fecha de factura de dicho suministro.

## 10. Pago

Las condiciones de pago serán las acordadas con nuestros clientes.

Los vencimientos de los pagos mediante cualquier documento de pago legalmente aceptado, deberán respetarse puntualmente. En caso contrario estamos facultados a cargar los intereses de demora.

Las demoras en el pago conllevan la suspensión temporal de los compromisos pactados o pendientes, hasta la resolución de las mismas.

El comprador no está autorizado a retener la totalidad o parte de los pagos vencidos por no habersele reconocido alguna reclamación, ya que ésta no le exime de su compromiso de pago.

## 11. Lugar de pago

Salvo acuerdo contrario, las facturas se entenderán siempre pagaderas al vencimiento en el domicilio del vendedor.

## 12. Reserva de propiedad

La mercancía suministrada queda en nuestra total propiedad hasta su pago. Si este se efectúa por cheque, talón o giro bancario se considerará realizado en el momento en que se haga efectivo el documento comercial que se trate. El derecho de propiedad subsiste aún después de que el comprador haya revendido el producto, manteniéndose hasta la cancelación de la deuda.

## 13. Fuero

Para todas las discrepancias que se deriven de la presente garantía, comprador y vendedor se someten expresamente a la competencia de los jueces y tribunales de Barcelona (España) con renuncia de cualquier otro fuero propio o reserva de dominio que pudiera corresponderles.

## 14. Costas y gastos

Los gastos y costas judiciales, incluso honorarios de Abogado y derechos de Procurador, serán por cuenta de la parte contratante que hubiera dado lugar a ellos por incumplimiento de estas condiciones generales de venta o del contrato en general.

## 15. Derecho supletorio

El presente contrato de venta se regirá por lo aquí convenido y en su defecto por las normas del Código de Comercio Español para las ventas en España.

## 16. Tasas e impuestos

Los precios reflejados en la tarifa en vigor no incluyen el IVA. Las ECOTASAS si están incluidas.

# LUXIONA

C/ Tuset, 20  
08006, Barcelona  
Spain  
+34 938 466 909  
info@luxiona.com

---

## Spain

C/ Tuset, 20  
08006, Barcelona  
Spain  
+34 938 466 909  
info@luxiona.com

## Export

Export Department  
+34 938 616 893  
export@luxiona.com

## Poland

Ul. Sochaczewska 110  
Macierzysz  
05-850 Ozarów Mazowiecki  
Poland  
+48 022 721 72 72  
info.poland@luxiona.com

## Germany

Westhafenstraße 1  
13353 Berlin,  
Germany  
+49 3040 535 600  
info@luxiona.de

## France

7 Rue Colonel Chambonnet  
69500 Bron  
France  
+33 472 146 666  
info.france@luxiona.com

## Italy

Via Luigi Cadamosto 4  
26900 Lodi (LO)  
Italy  
+39 0 298 274 010  
info.italy@luxiona.com

---

**Marketing**  
marketing@luxiona.com

**Purchasing**  
globalpurchasing@luxiona.com

---

**luxiona.com**

support@luxiona

 [Linkedin.com/company/luxiona](https://www.linkedin.com/company/luxiona)  
 [Facebook.com/luxionagroup](https://www.facebook.com/luxionagroup)  
 [Instagram.com/luxionagroup](https://www.instagram.com/luxionagroup)  
 [YouTube: Luxiona Group](https://www.youtube.com/Luxiona Group)



